

# すてきな ビーズ織り

Accessories & Bags by Beads Loom

アクセサリ & バッグ

## B E A D S L O O M

小さくてきらきら輝くガラスビーズ  
その一粒一粒をていねいに織り上げて  
かわいいアクセサリや素敵な装いの小もの  
作ってみませんか



# すてきな ビーズ織り

Accessories & Bags by Beads Loom

アクセサリー  
&  
バッグ

ONDORI

B E A D S L O O M

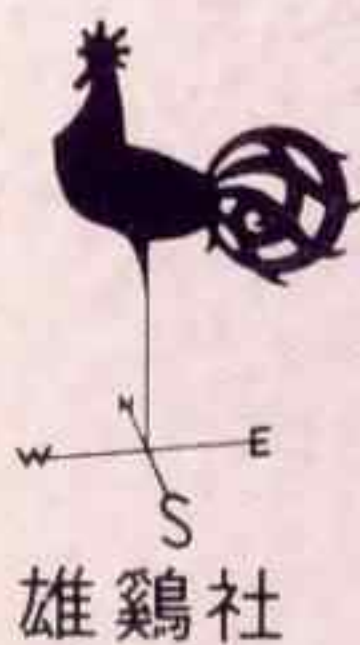

デリカビーズ織り協会

[www.5idz.com](http://www.5idz.com)

# デリカビーズ織りの楽しみ

ビーズ織りの魅力のひとつに、  
「ばらばらのビーズを織り上げて色々なモチーフを描く」  
ということがあります。  
大輪のバラを描いてブローチにしてみたり、  
幾何学模様を使ってアムレットパースを作ったり……  
規則正しいマス目の中で  
自分の好きな図案を生かすことができます。  
そうして織り上げた作品は  
さらに、それが自分だけのオリジナル  
という魅力を持っています。  
お気に入りのニットに色を合わせて  
連続模様のラリエットを織ったり、  
帽子に合わせてコサージュを作ったり……  
ビーズ織りで使うデリカビーズは  
一粒の大きさが揃っていて色数も豊富なので  
色のアレンジには最適です。  
ぜひこの本で、ビーズ織りを楽しみながら  
自分らしいおしゃれのスタイルを見つけてください。

作品デザイン・制作・協力／デリカビーズ織り協会師範  
青木典子 雨森美津江 有重静子 生谷保子 石井美納子 伊藤和子  
伊藤泰子 今井紘子 岩倉由美 植村寿美 大森淳代 北典世  
北山淑子 日下佳子 河野浪子 古賀啓子 坂中十三子 坂本久子  
高濱八栄子 滝林美根子 武内佳洋 田中真理子 千本悦子  
塚田満寿美 辻村恭代 虎澤栄子 西川萬里子 信原米子 細田いく子  
堀内栄子 松井圭子 松岡美智子 的場妙子 三村芳子 宮崎昌子  
武藤順子 森野ナツエ 山本千鶴子 鷲田祥子  
テクニック監修／千本悦子

撮影／池田 悟

スタイリング／石川美加子

レイアウト／日影ひろみ D-Studio葉山

トレース／朝賀文義 安藤デザイン 伊藤元三

編集担当／梶山智子 澤西未来

この本の作品はミユキビーズと専用織機を使用しています。  
材料と織機のお問い合わせは下記へお願いします。

## 御幸商事株式会社

本 社／〒720-0001 広島県福山市御幸町上岩成749  
TEL.0849-72-4747

東京営業所／〒111-0053 東京都台東区浅草橋4-10-8  
TEL.03-3863-0255

大阪営業所／〒541-0058 大阪府大阪市中央区南久宝寺町4-3-5  
南久宝寺大阪産業ビル1F  
TEL.06-6252-6971

ホームページ／[www.miyuki-beads.co.jp](http://www.miyuki-beads.co.jp)

eメール／[e-mail@miyuki-beads.co.jp](mailto:e-mail@miyuki-beads.co.jp)

掲載作品の色は印刷物のため、実物と多少異なる場合があります。  
あらかじめご了承ください。

# BEADS LOOM ◆◆◆ CONTENTS

この本の作品は、身につけるだけで気分が楽しくなるようなカラフルなものから、持っているだけで優雅な気分になれるような上品で華やかなものまで、どれもビーズ織りの魅力をふんだんにちりばめた作品ばかり。あなたの気分ぴったりとくる作品が、きっと見つかることでしょう。

## Section - II COLORFUL STORY

華やかな彩り…16



## Section - I SIMPLE TASTE

シンプルなお洒落…4



## Section - III GRACEFUL STYLE

優雅な装い…24



Technique Guide

ビーズ織り基本解説…34

作り方…41

# Section - I SIMPLE TASTE

シンプルなお洒落、何気ないお洒落

簡単そうで、意外とむずかしいこのテーマに  
ぜひ、手作りのビーズ織りアクセサリーを使って  
取り組んでみてはいかがでしょうか



## カットビーズをあしらったブレスレット

途中でカットビーズを入れながら織っていくデザイン。  
カットビーズを通した光が映えてとってもきれいです。

作り方◆42ページ



## ジオメトリックのアムレットパース

香りもお洒落の大切なアイテム。

ワインカラーのシックな幾何学模様が素敵です。

作り方◆41ページ



### ミニバラの小もの入れ

小さなバラのモチーフとかわいい口金がお似合いの作品。  
芯がシルバーのビーズを使って上品な色合いに。

作り方◆43ページ

S I M P L E T A S T E

## クリアビーズのペンダント

透明なガラスビーズを、  
白い糸で織ったものと、赤い糸で織ったもの。  
散らしたシルバーがポイントです。

作り方◆45ページ







## クロスモチーフのネックレス

水色とシルバーの明るい組み合わせと、  
ワインレッドと黒のシックな組み合わせ。  
あなたならどっちを選ぶ？

作り方◆46ページ



## フリンジ付きのブローチ

マフラーやショールの上からちょっとつけるだけで、  
ぐっとお洒落な印象に。

無地のマフラーにはモノトーンを、  
カラフルなマフラーには赤いモチーフを合わせてみました。

作り方◆47ページ

S I M P L E T A S T E

## オールドローズのポーチ

高貴な白に咲き誇るローズが映えます。  
花びらの微妙な色の変化を織りながら楽しんで。

作り方◆48ページ





## ビーズ編みのラリエット

小さなパールを途中で編み込んで、ポイントにしています。  
真ん中をクロスでつないでいるので、  
片側ずつ仕上げられて、編みやすい長さです。

作り方◆50ページ

## ミニ・アマレットパース

コインより小さいぐらいのミニサイズ。  
この小ささなら襟元にきてても決してじゃまになりません。

作り方◆51ページ

S I M P L E T A S T E





### 小さな手鏡と花かごのミニブローチ

バッグの中身にも私らしさを。そんなあなたにはぜひ、オリジナルの手鏡を。ブローチもミニサイズなのでスカーフを止めたり、ブラウスにつけたりと手軽に楽しめます。

作り方◆a—53・b,c—52ページ



## ビーズ編みのネックレス

真ん中に大きなモチーフのついたネックレス。  
浮かせたダイヤがキラキラと輝きます。

作り方◆54ページ

S I M P L E T A S T E

## シンプルなラリエット

目立ちすぎず合わせやすい、でも存在感のある連続模様。  
さりげないお洒落にピッタリのラリエット2種。

作り方◆56ページ





# Section - II 華やかな彩り COLORFUL STORY

自然の中にあふれるさまざまな彩りを  
あなたのお洒落の中に生かしてみませんか  
小さなアクセサリーから、少しずつ取り入れることで  
いつもと違った雰囲気が演出できますよ



## 3 連リボンのネックレス

小さなリボンを3つ重ねて作る、船の帆のようなネックレス。  
リボンの縁だけ色を変えているのがポイントです。

作り方◆57ページ



## マスカットモチーフの ネックレス

マスカットのグリーンがさわやかさを演出しています。

作り方◆58ページ



## エスニック調のブレスレット

カラフルな色使いの作品。

広幅のブレスレットはブラウスの上からつければカフスにもなります。

作り方◆a—59ページ・b—49ページ

## 小花のアンサンブル

さまざまな色の小花を組み合わせて、  
チョーカー、ブレスレット、リングにしました。

作り方◆60ページ



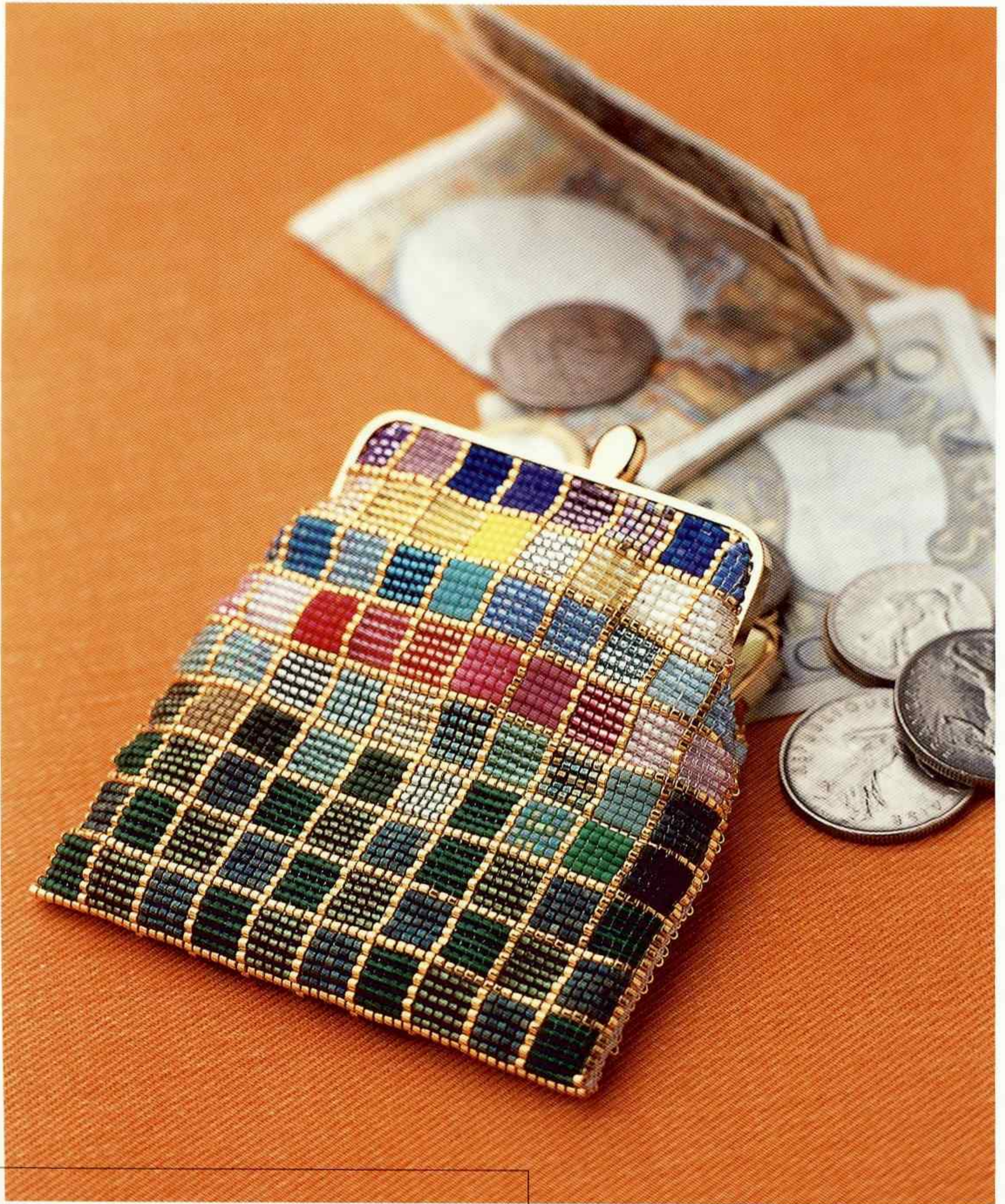

## カラフルモザイクのコインパース

手元にあるビーズをちょっとずつ使ってできるアイデアパース。  
グリーンの色も少しずつ変えているところがポイントです。

作り方◆61ページ



## 小花と市松模様のストラップ

携帯ストラップも今では重要なお洒落アイテム。

電話の色やよく使うバッグの色とコーディネートしても素敵です。

作り方◆62ページ



## 幾何学模様のラリエット

ちょっと不思議な幾何学模様。  
全体にストライプを入れるとカジュアルに。  
黒一色で仕上げるとぐっとシックになります。

作り方◆a—63・b—64ページ



## メタリック調のペンダント

シックな色合いも、模様次第でカジュアル感が出せます。  
胸元で揺れるフリンジがいい感じです。

作り方◆65ページ



優雅な装い  
Section - III GRACEFUL STYLE

女の人らしさや華やかさを際立たせる  
そんなアクセサリを身につけていると  
ふだんより少し、優雅な気持ちになれるものです  
とっておきを身につける喜びを感じてください



### バラのキーケース

ペンダントタイプのキーケース。  
上品な雰囲気とパープルの天然石とよく合っています。

作り方◆66ページ



a



b

## ゴールド&シルバーのチョーカー &イヤリング

黒にゴールドとシルバーを合わせた定番カラーは  
あらたまった席でもやっぱり人気です。

作り方◆67ページ

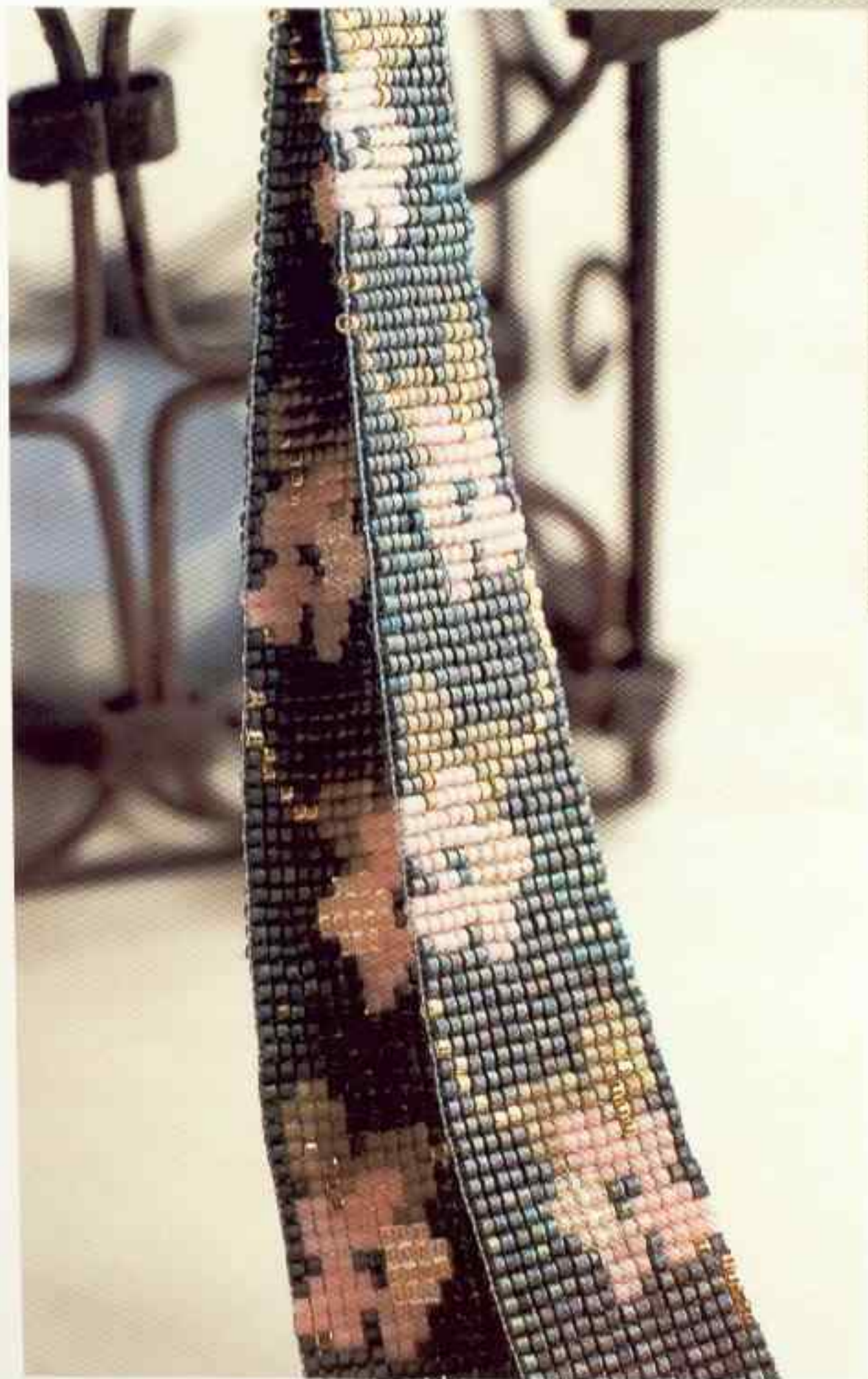

## 花模様のラリエット

少し広幅のラリエットはよく柄が見えるよう、ネクタイのようにつけるのがお洒落です。

作り方◆68ページ

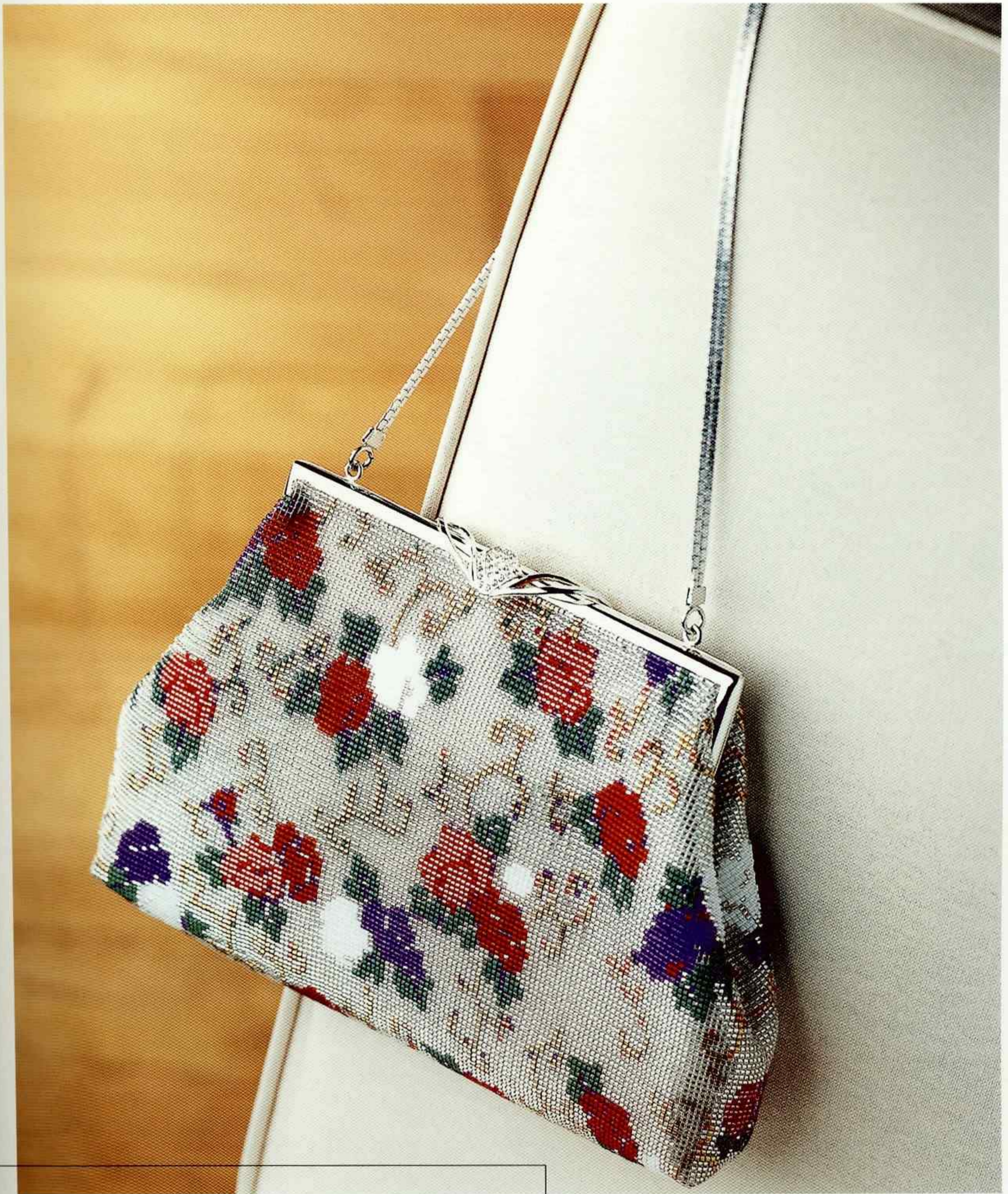

## 花柄のバッグ

シンプルなワンピースに映えそうなシルバーのバッグ。  
赤や紫のあでやかな花柄は、お祝いの席の和装にもピッタリです。

作り方◆70ページ

# バラのコサージュとイヤリング

さりげなくつけたい人はメタルシルバーを、  
存在感を出したい人は黒とゴールドをおすすめします。

作り方◆a,c-72・b-73ページ





## アネモネと葡萄のコサージュ

ニットやジャケットに合う、この冬一番のアイテムはコサージュ。  
好みの色に、自分でアレンジするのも素敵ですね。

作り方◆a-74・b,c-75ページ

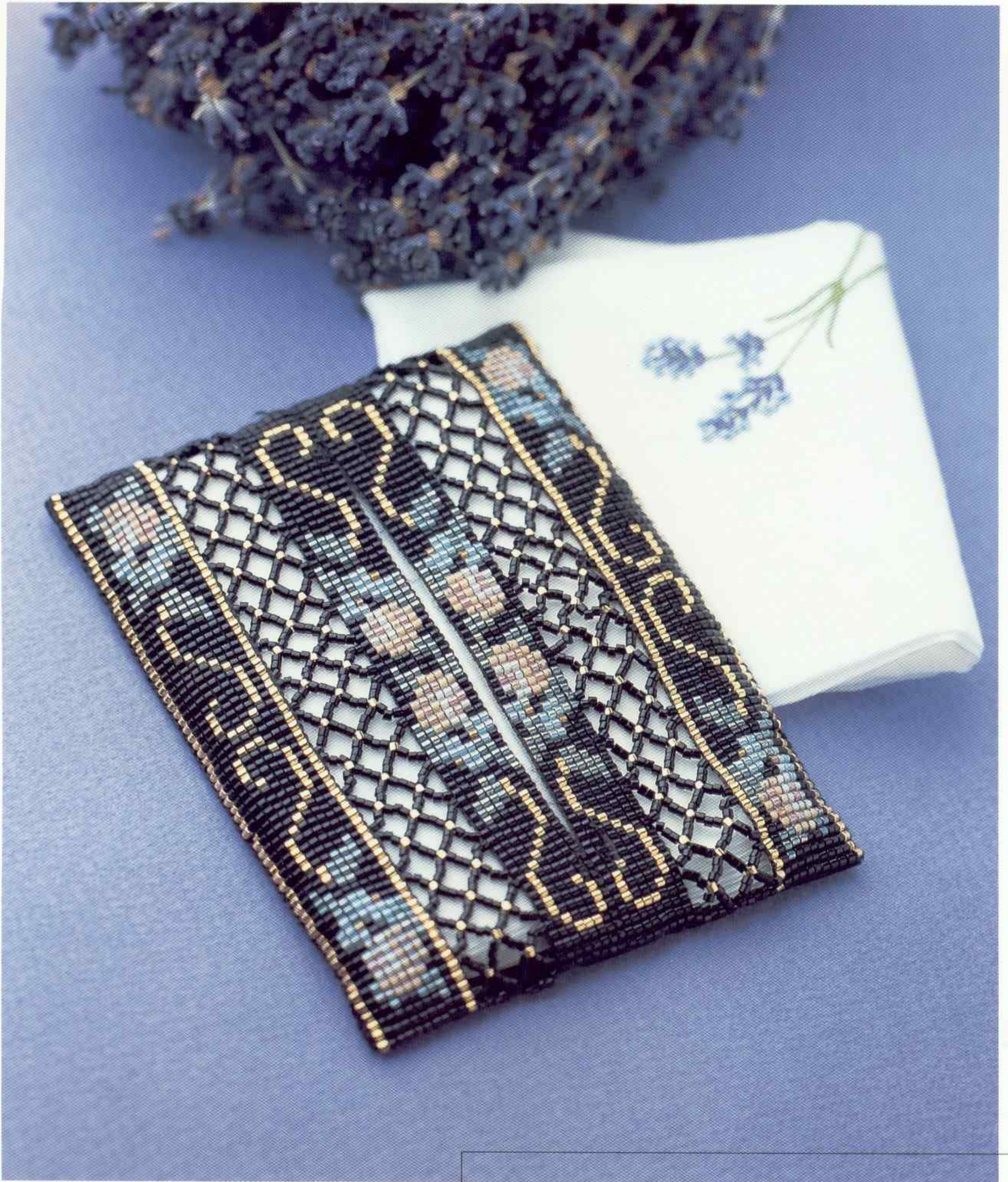

## レリーフのようなティッシュケース

細長く織ったシートをビーズ編みでつないだ作品。

裏側は布なので軽く、色づかいも控えめなので持ちやすいです。

作り方◆69ページ



### 貴婦人のブローチ

ペイヨットステッチで作ったブローチ。

帽子の色とドレスのすその色を変えてアレンジしてみてください。

作り方◆76ページ



## 透かし入りポシェット

底に渡っている透かしがポイント。  
ファスナーもまちもついているので、とても便利。

作り方◆76ページ

GRACEFUL STYLE





## エンブレム&アムレットパース

ポシェットのふたとおそろいの柄で作っています。

パースは配色を黒ベースにかえて、また違った印象の作品になりました。

3点をいろいろな組み合わせで使ってください。

作り方◆b-76ページ・c-78ページ

# ビーズ織り 基本解説

ビーズ織りの基本的な作業は、織機にたて糸を張って、よこ糸にビーズを通していただく。ひとつひとつ丁寧に進めていけば、決して難しくはありません。

## デリカビーズ織り専用糸、専用テグス

糸はポリエステル糸、#60がよい。色は白、ベージュ、黒、赤など全12色。50m巻き、500m巻きがある。



## ビーズ織機名称

押さえ棒

糸巻き棒

スプリング

止め棒を刺す穴

蝶ネジ

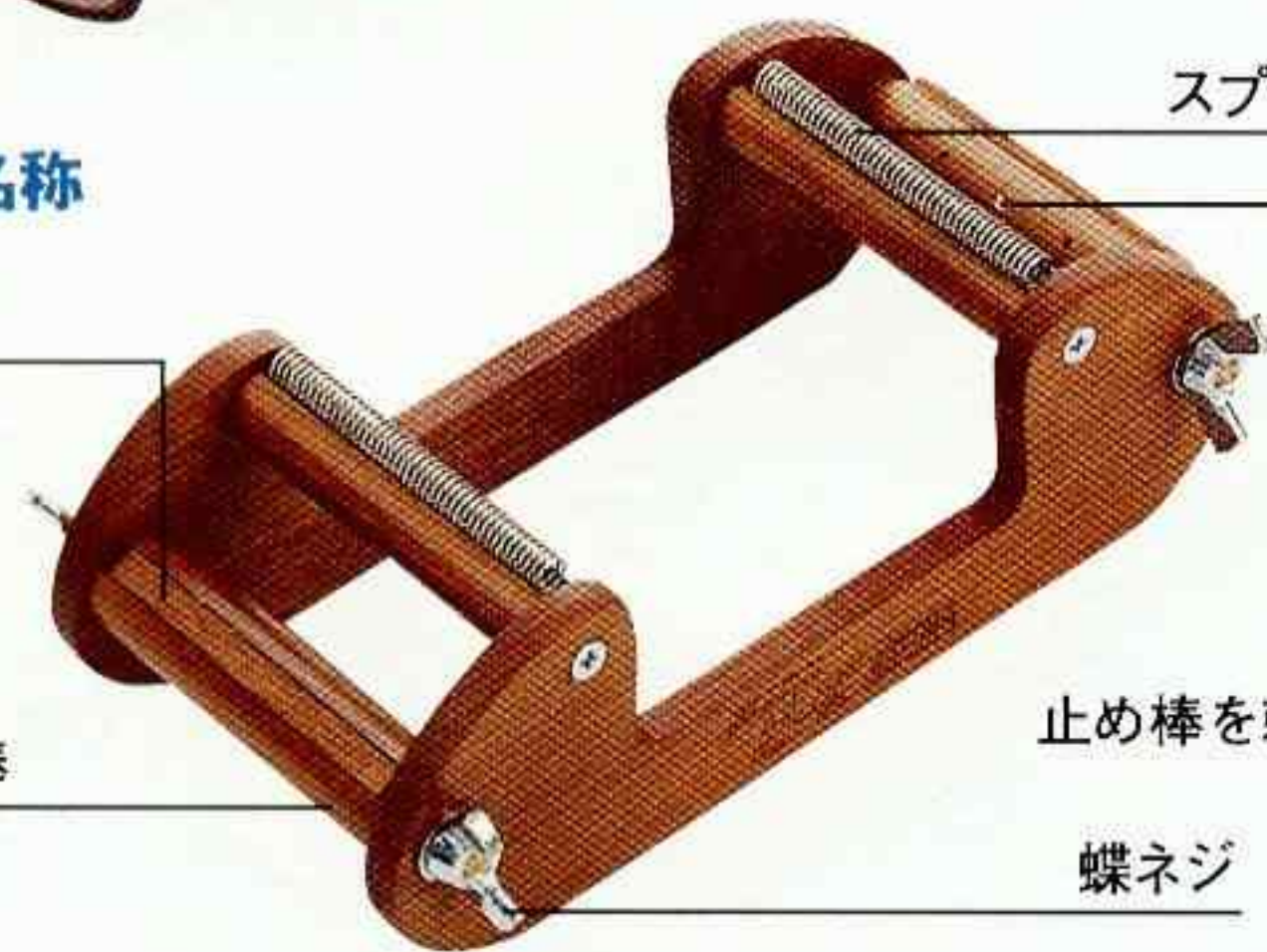

## その他用具

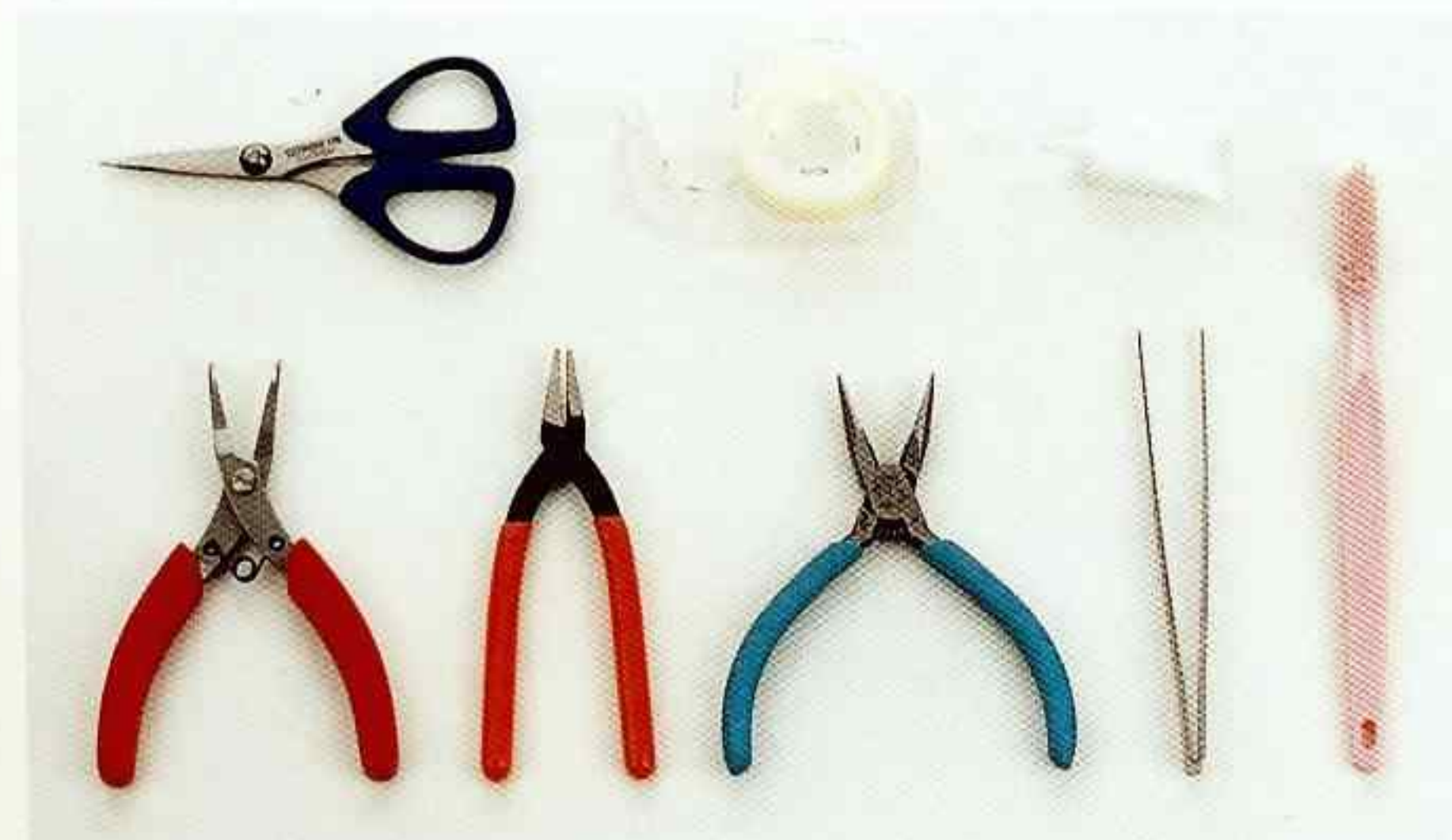

写真左から はさみ：糸を切る。セロハンテープ：押さえ棒や糸を止める。ボンド：結び目やダルマチップを止める。ペンチ、やっここ：金具をまげたり、はさんだりする。間違ったビーズをつぶす。ラジオペンチ：ワイヤーを切る。ピンセット：糸を整える。歯ブラシ：糸を整える。

## ◆◆◆ 材料と用具 ◆◆◆



### デリカビーズ

ビーズ織り用のビーズ。丸小ビーズなどにくらべて穴が大きく、糸が通りやすい。また、円筒形なので、織ったときに柄が見えやすい。表面が平らな丸ビーズと、加工してあるカットビーズの2タイプある。

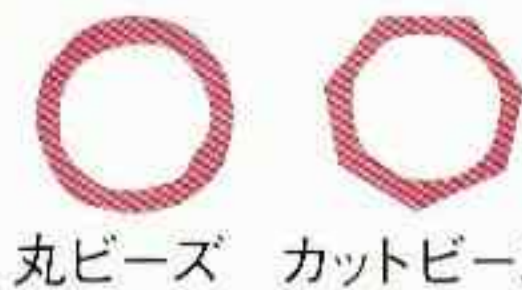

丸ビーズ カットビーズ

丸ビーズは332色、カットビーズは45色。3g入り、20g入り、糸通し(10mパック)がある。

## ビーズ織り用針、糸通し

針の長さは12cm、9cm、4.2cmの3種類。作品の大きさ、織機の大きさで使い分ける。針は太さが均一で穴が小さめなので、糸通しを使うと便利。

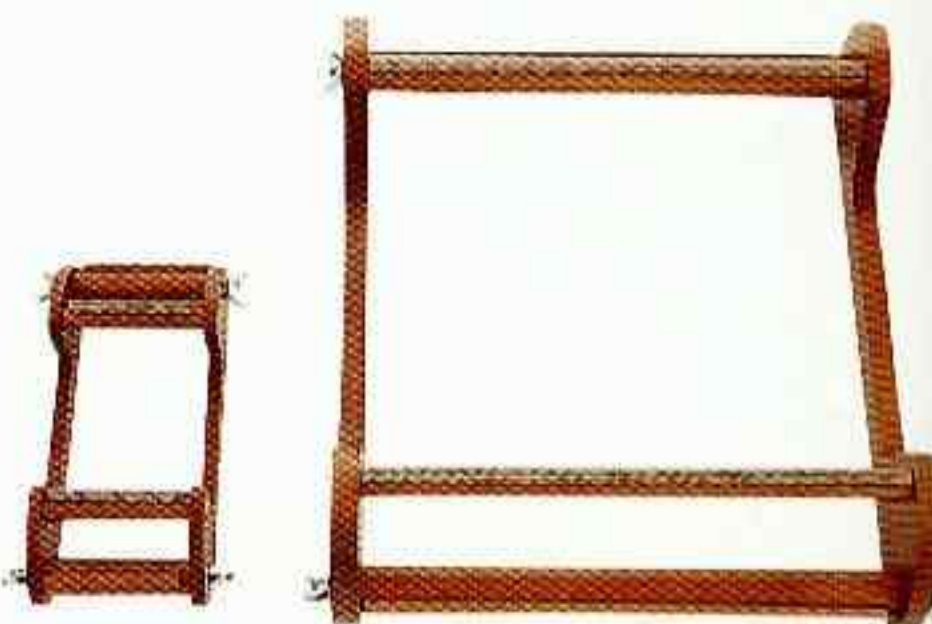
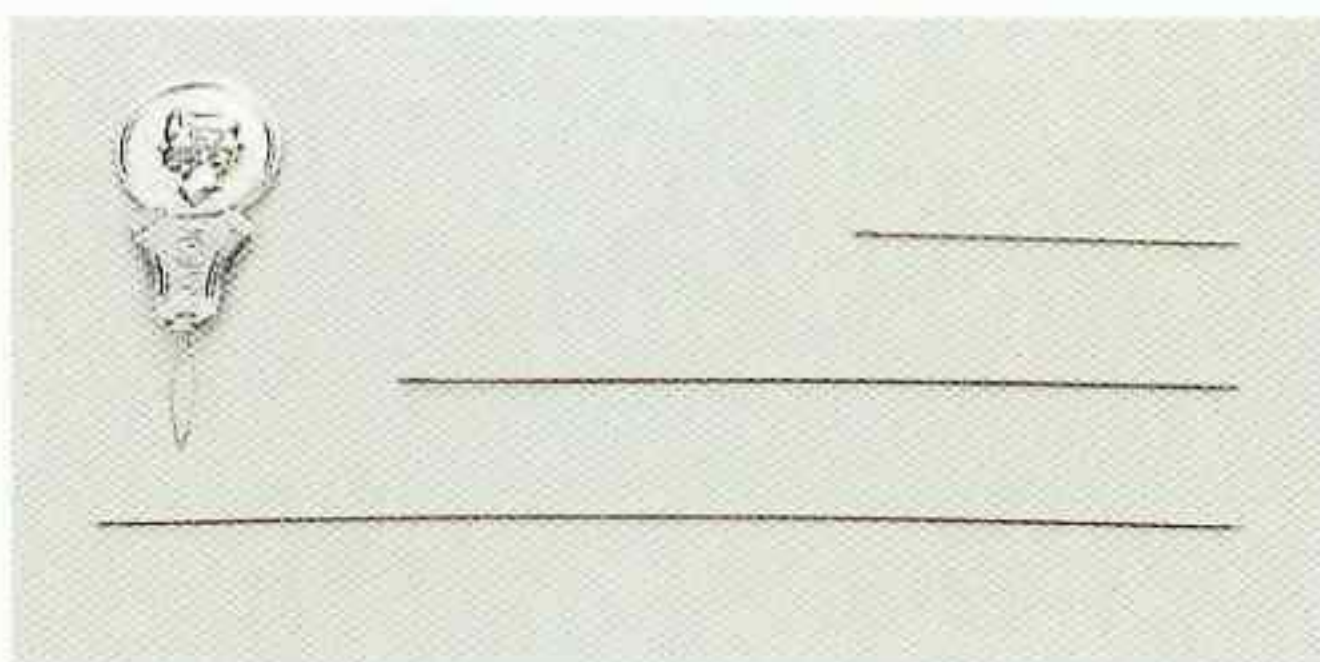

## ビーズ織機

ミニ・幅6cmの作品を織ることができる。指輪や小さなブローチなどのアクセサリを作るのに向いている。

大・幅25cmの作品まで織ることができる。バッグやポシェットなど、大きめの作品を作るとき、また、ラリエットなどの長い作品を作るのに向いている。

## その他材料&副資材

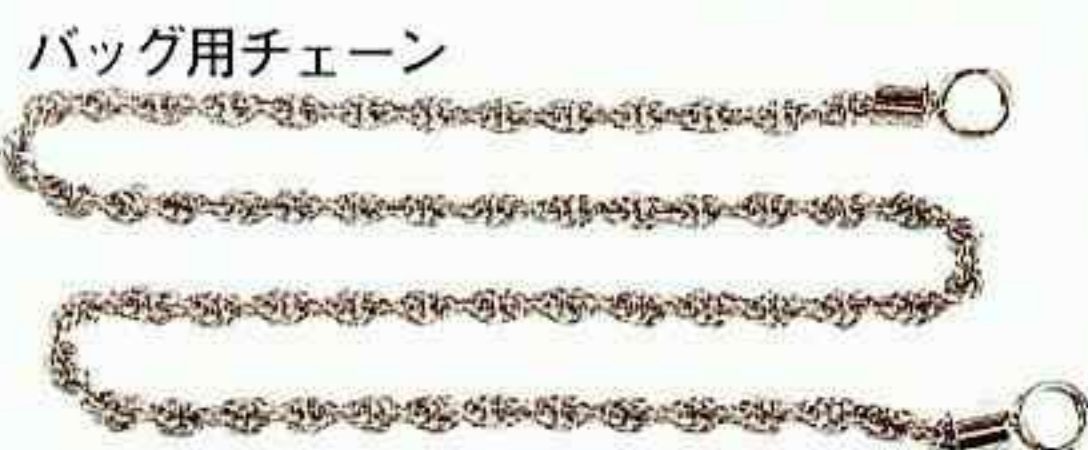

# ◆◆◆ ビーズ織りのプロセス ◆◆◆

## たて糸の張り方 A

### ◆止め棒を使う方法◆

リング、ブローチ、ペンダントなどの小さなアクセサリーを作るときはこの方法でたて糸を張る。糸始末が簡単。

**1** 両側の糸巻き棒の穴に止め棒(ようじなど)をセットする。

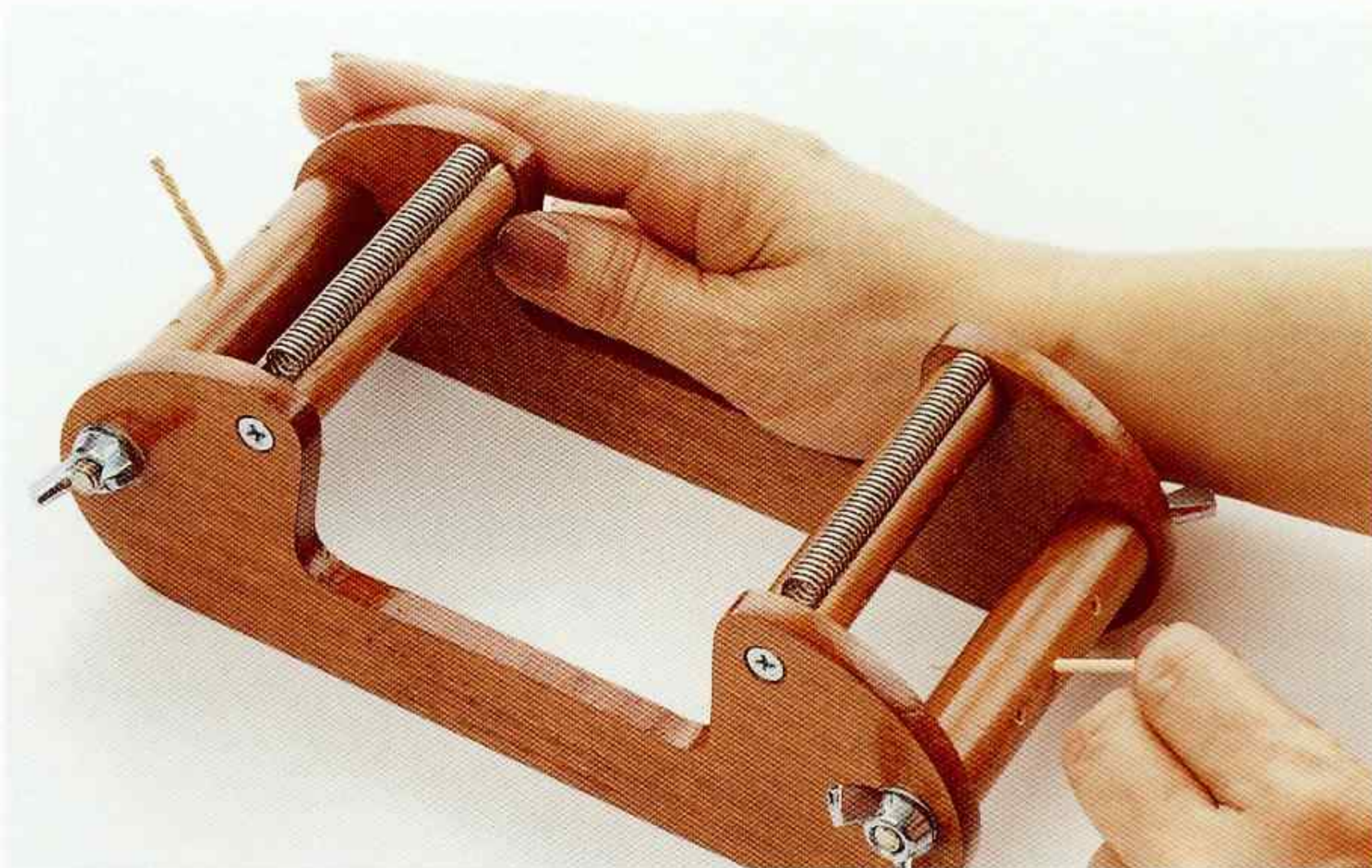

**2** 手前の糸巻き棒の左側にたて糸の端をテープで止め、止め棒に糸を3回巻きつける。続けて左端のたて糸から張り始める。

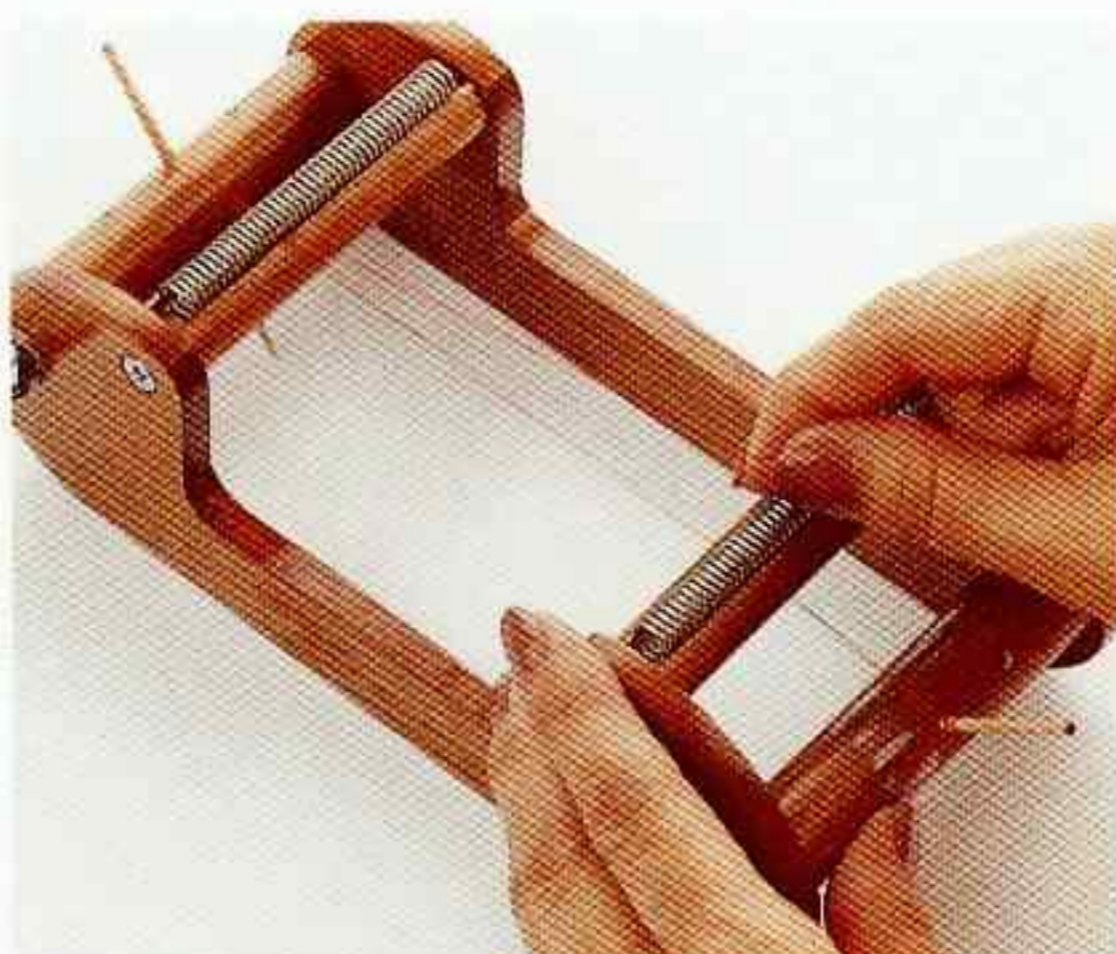

**3** スプリングの間を通し、向こう側の止め棒に糸をかける。続けて向こう側から糸が平行になるように1本隣のスプリングに糸を張る。

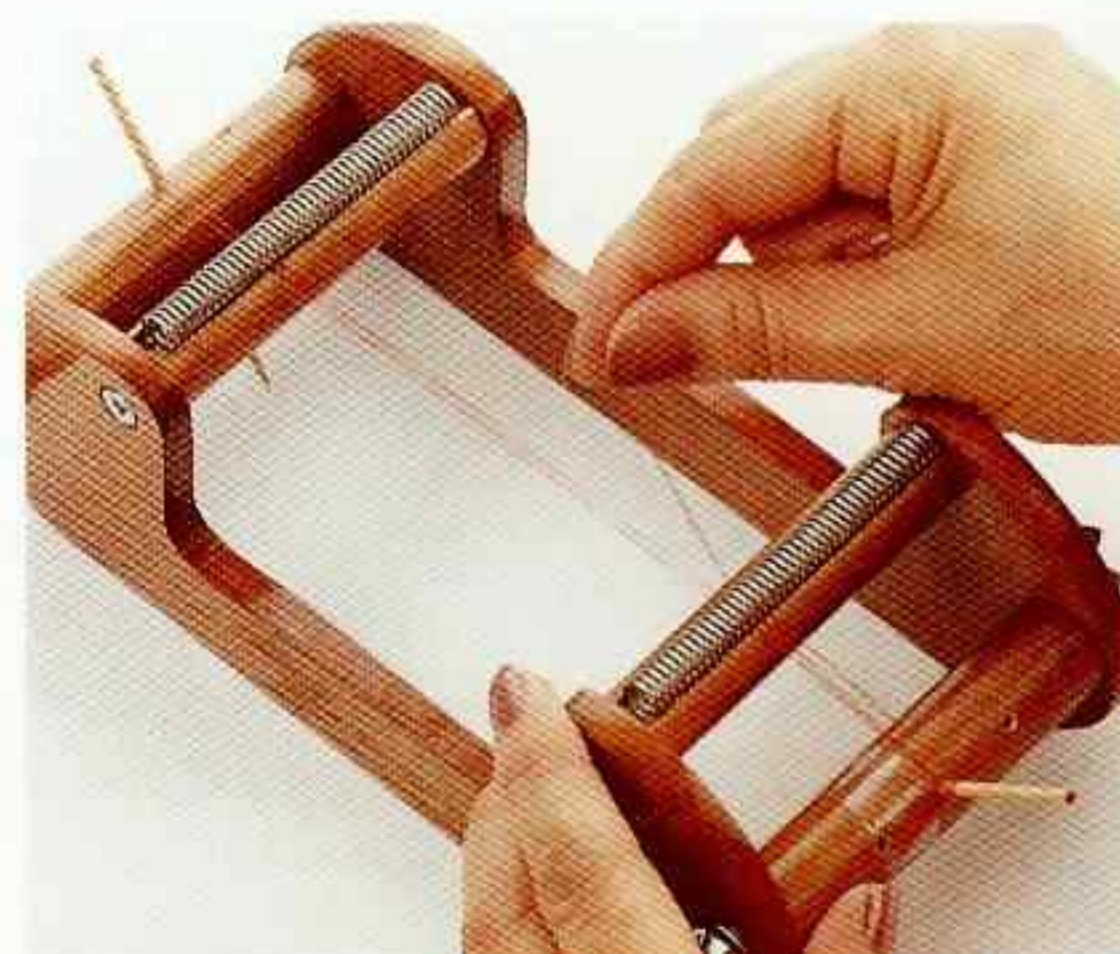

**4** 手前の止め棒にかけ、隣のスプリングを通して向こう側にかける。

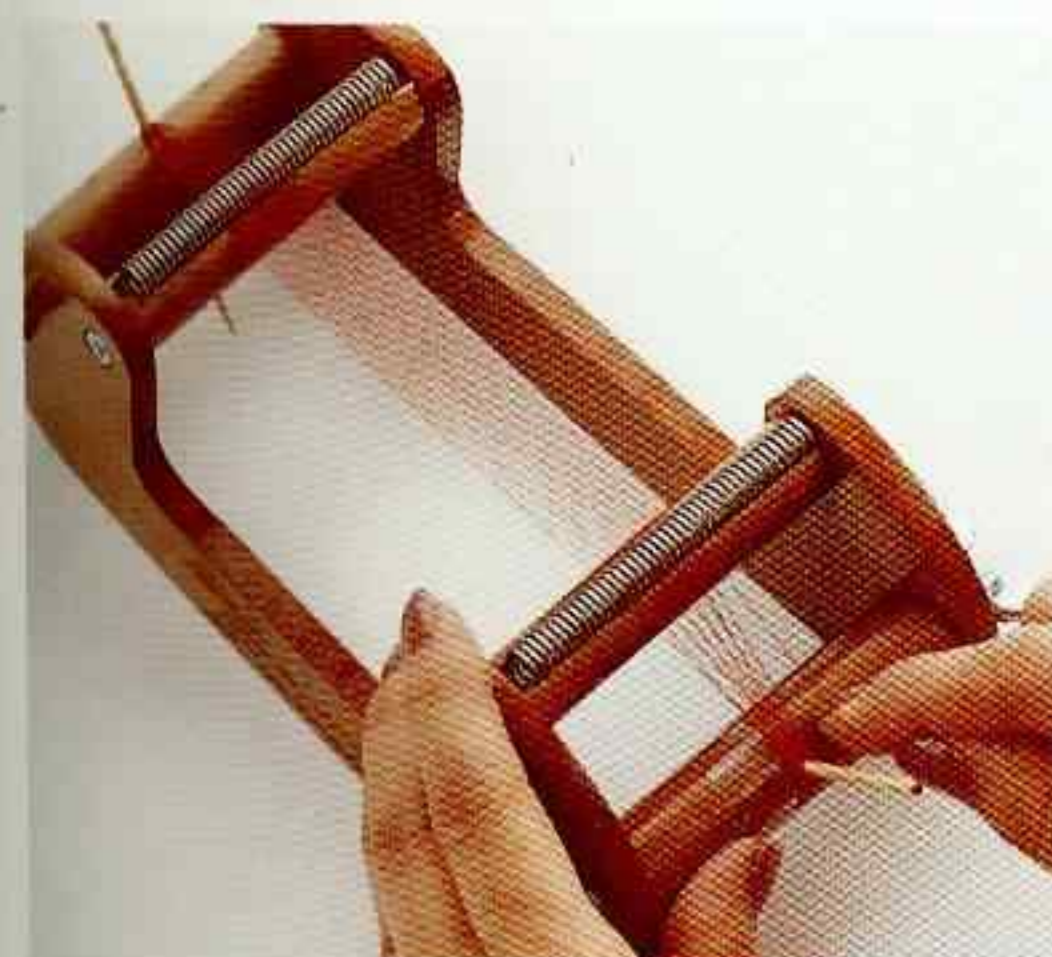

**5** 3、4を交互にたて糸の本数くり返す。(たて糸はビーズの目数より1本多く張る)

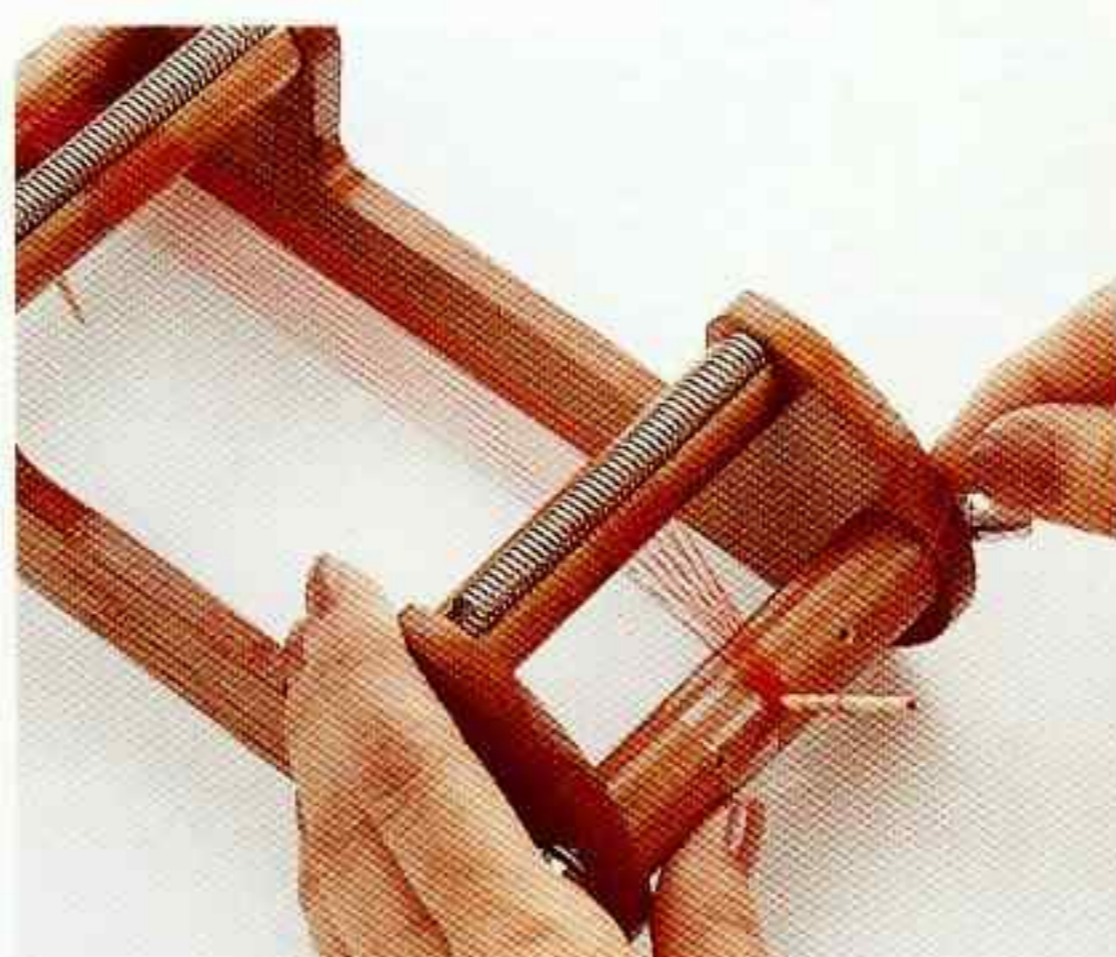

**6** 最後に止め棒に3回糸を巻きつける。

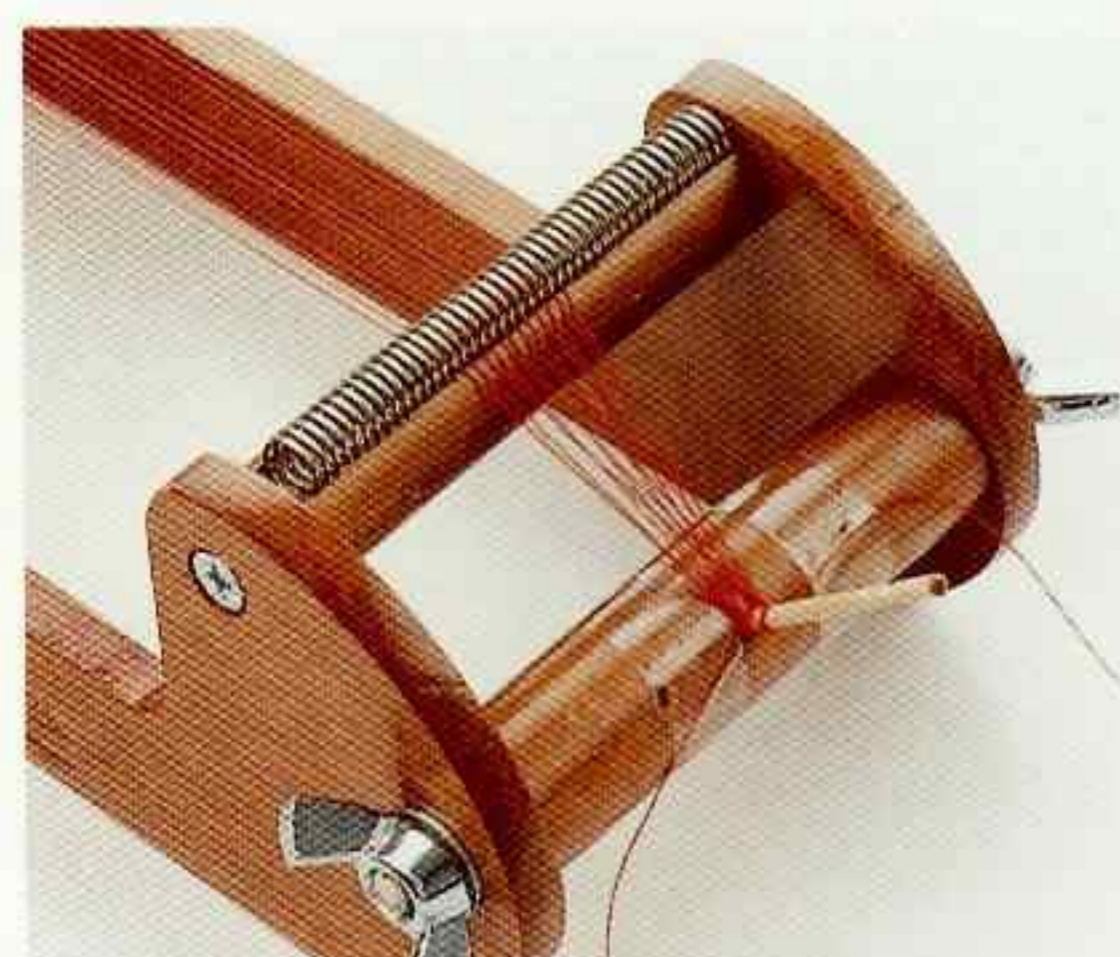

**7** 糸端を止め棒の右側にテープで固定し、余分な糸を切る。

## たて糸の張り方 B ◆糸端を巻き取る方法◆

ネックレス、ラリエットなど、織機の長さより長いものを織るときは、糸端を巻き込みながら織る。

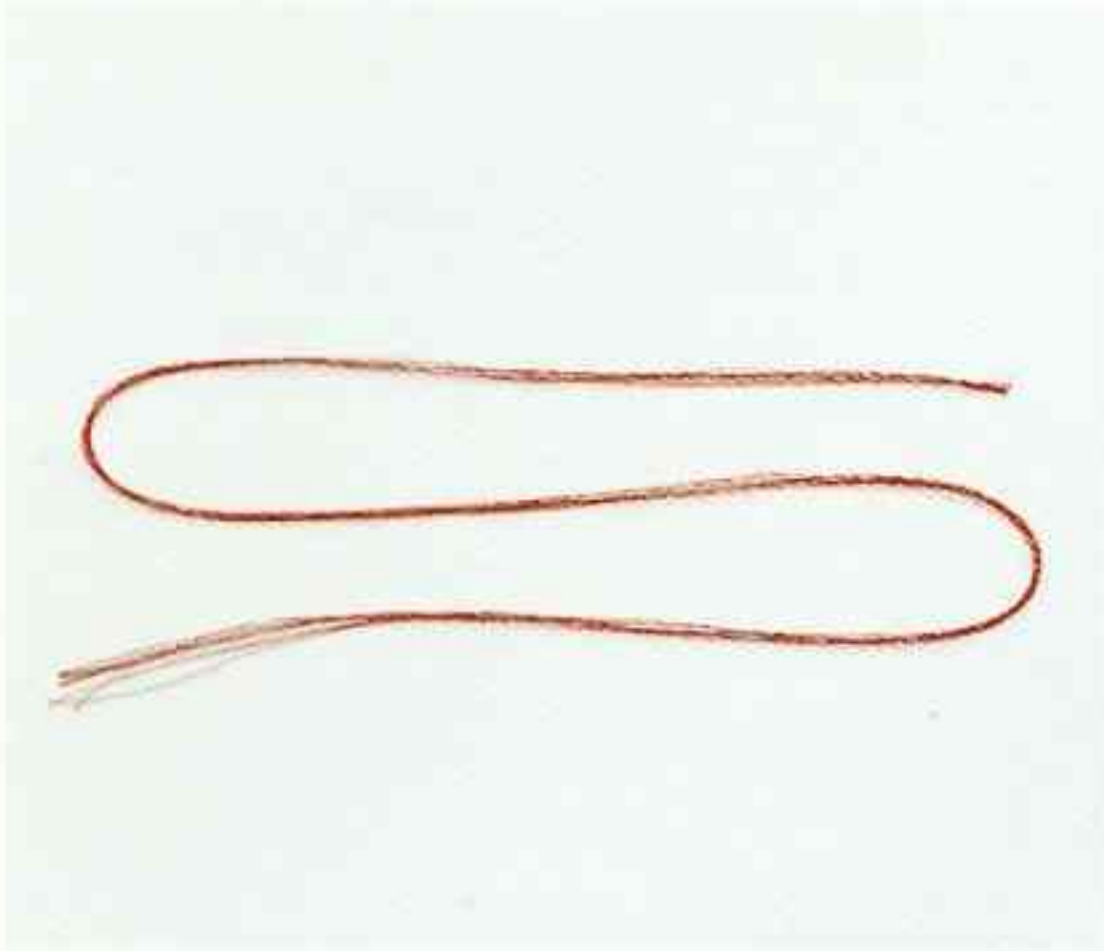

- 1** たて糸はビーズの目数より1本多く、長さはでき上がりの寸法より30cm長く用意する。糸端から1～1.5cmのところをひと結びする。

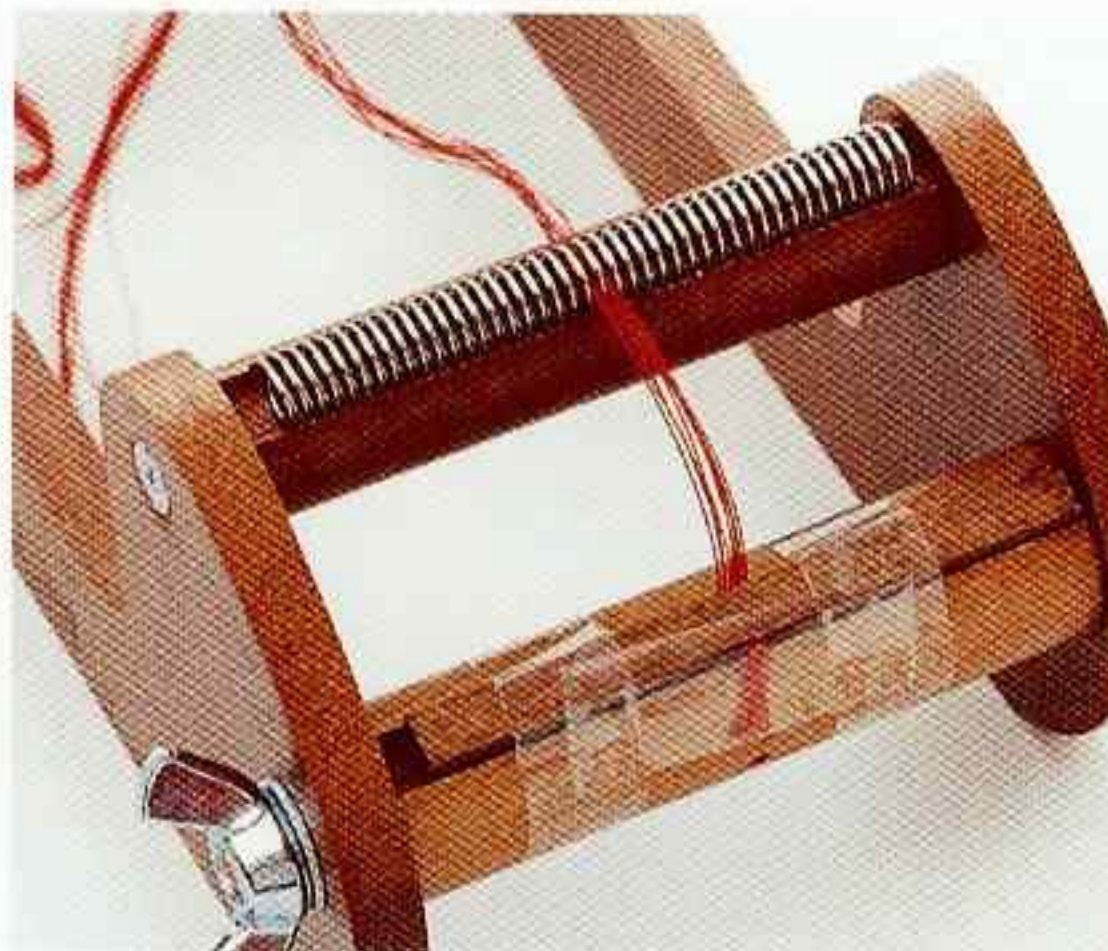

- 2** 糸端を揃えて糸巻き棒の中央に置き、押さえ棒で固定してテープで止める(巻き取るときにじゃまになるので、結び目もテープで止める)。

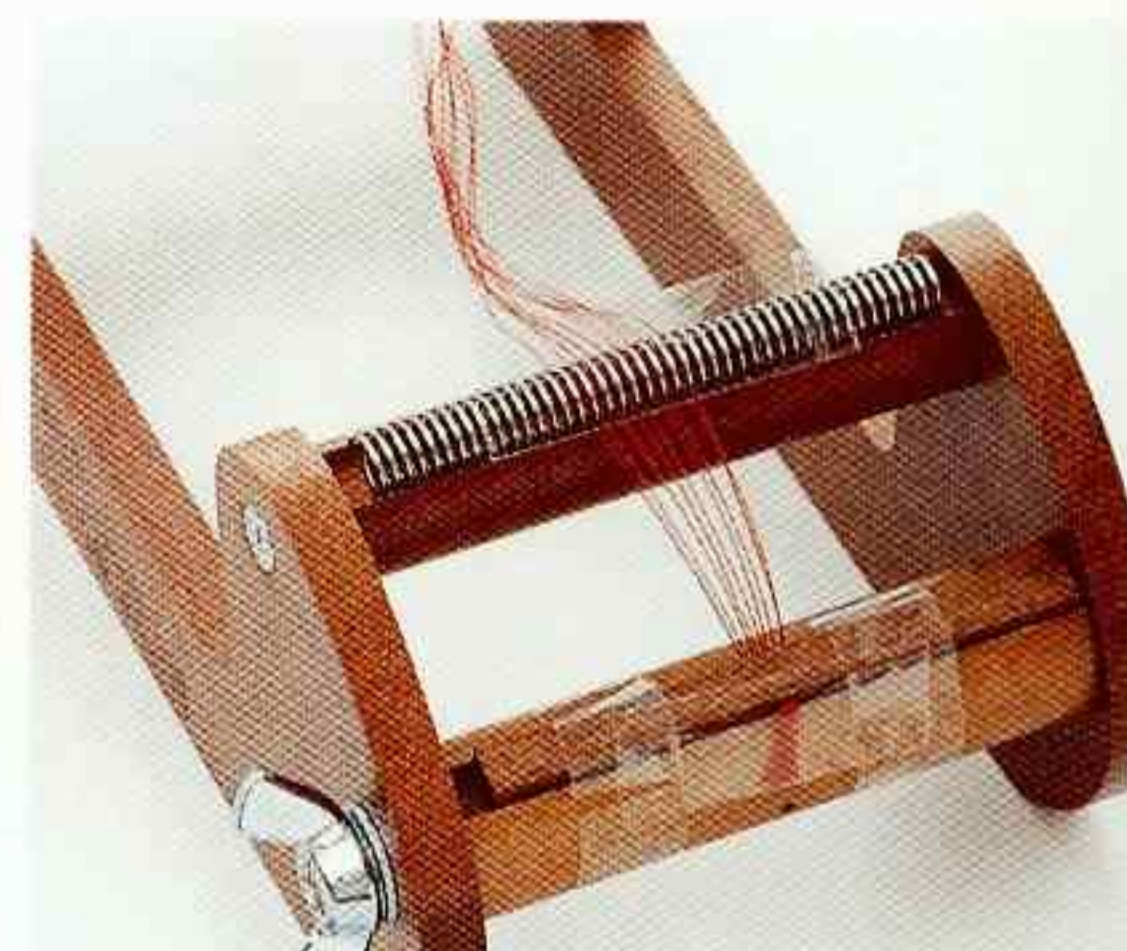

- 3** 糸を1本ずつスプリングの間に通し、浮き上がってこないようにテープでおさえる。このとき、結び目から出る糸がなるべく交差しないようにすると、均一に巻き取ることができ、きれいに仕上がる。



- 4** 手前の糸巻き棒の蝶ネジをゆるめて、糸を引きながら糸巻き棒に糸を巻きとる。糸端を20cm程度残す。

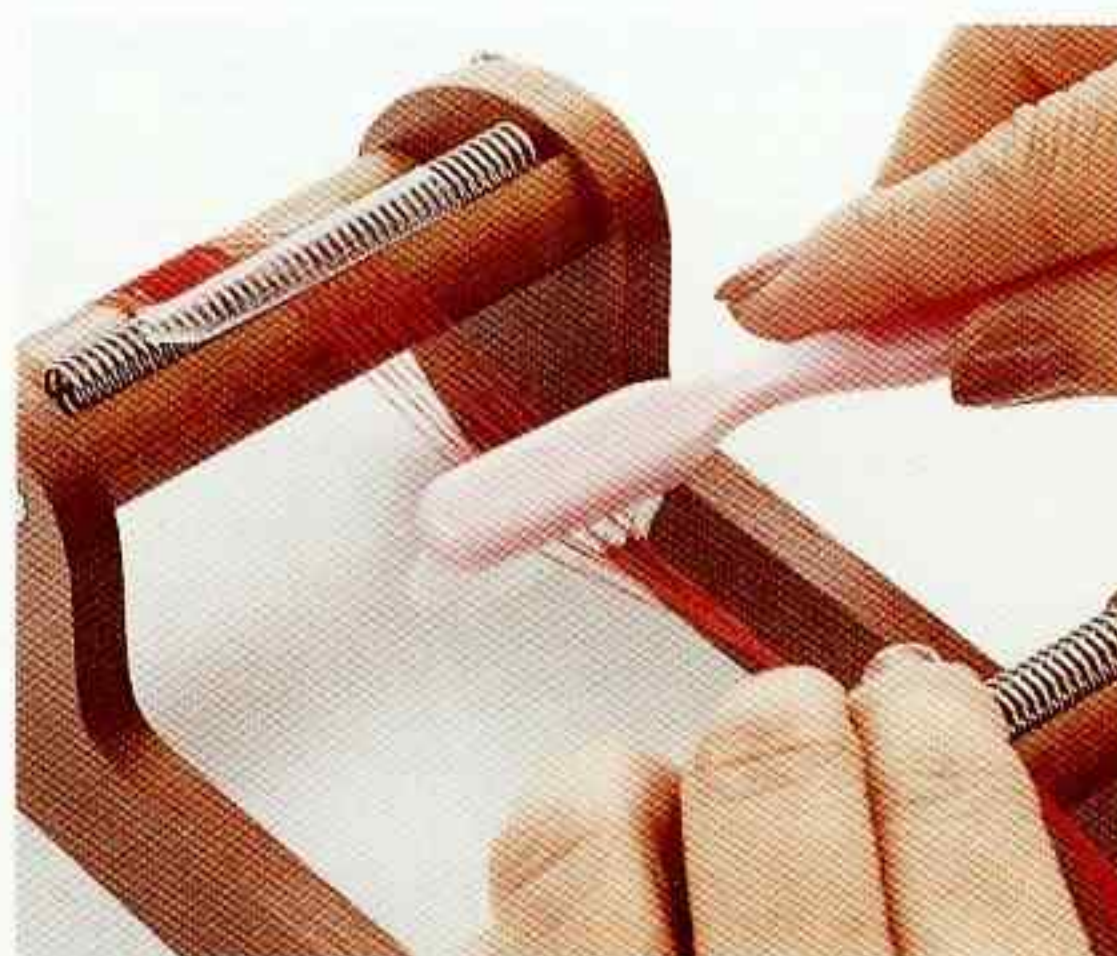

- 5** 残った糸端を反対側にセットする。織機の向きを変え、糸を歯ブラシでとかしながら1本ずつスプリングの間にセットする。

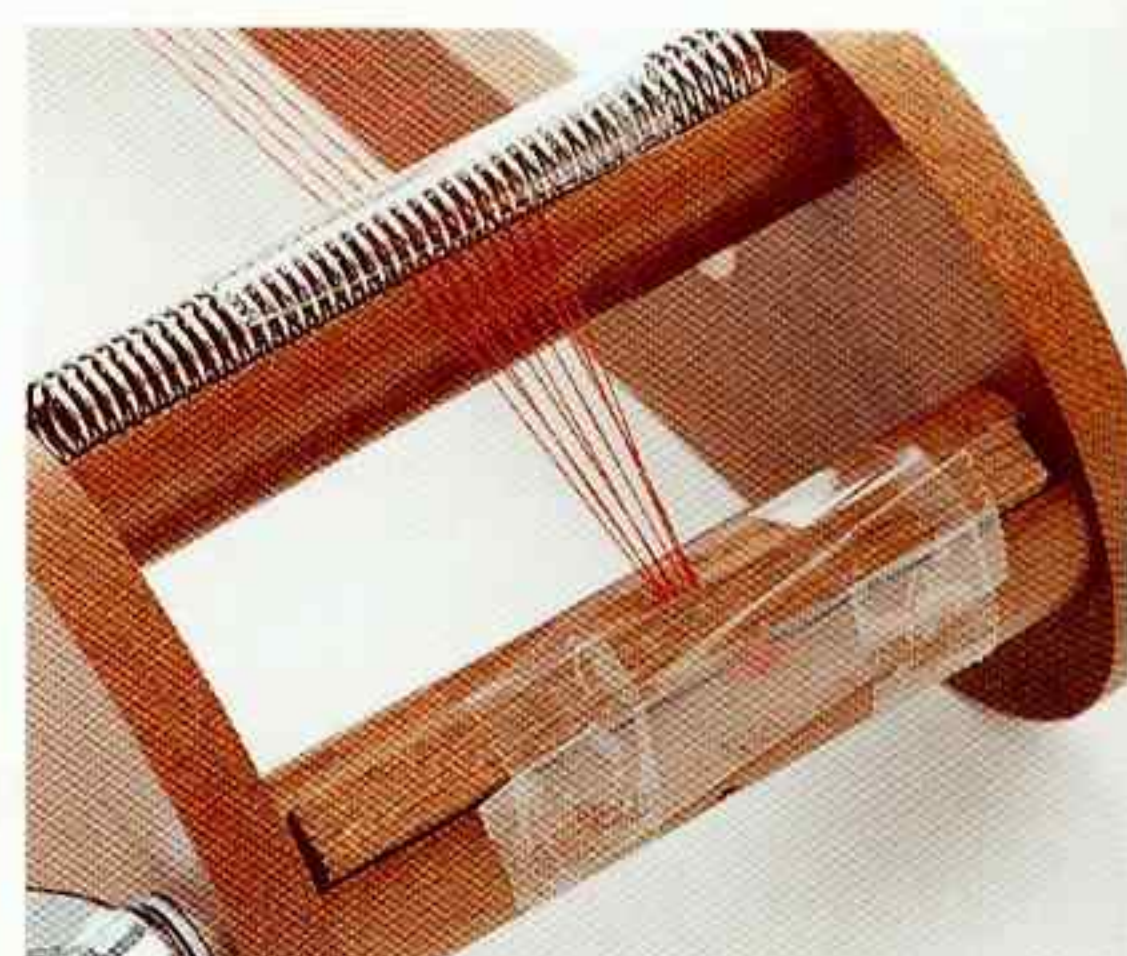

- 6** 糸端をひと結びして1cm残してカットし、反対側と同様に押さえ棒とテープで止める。両側の蝶ネジをゆるめて、手前の糸巻き棒に2周巻き取り、糸がピンと張ったら、そのままの向きで織り始める。

### シートの巻き取り

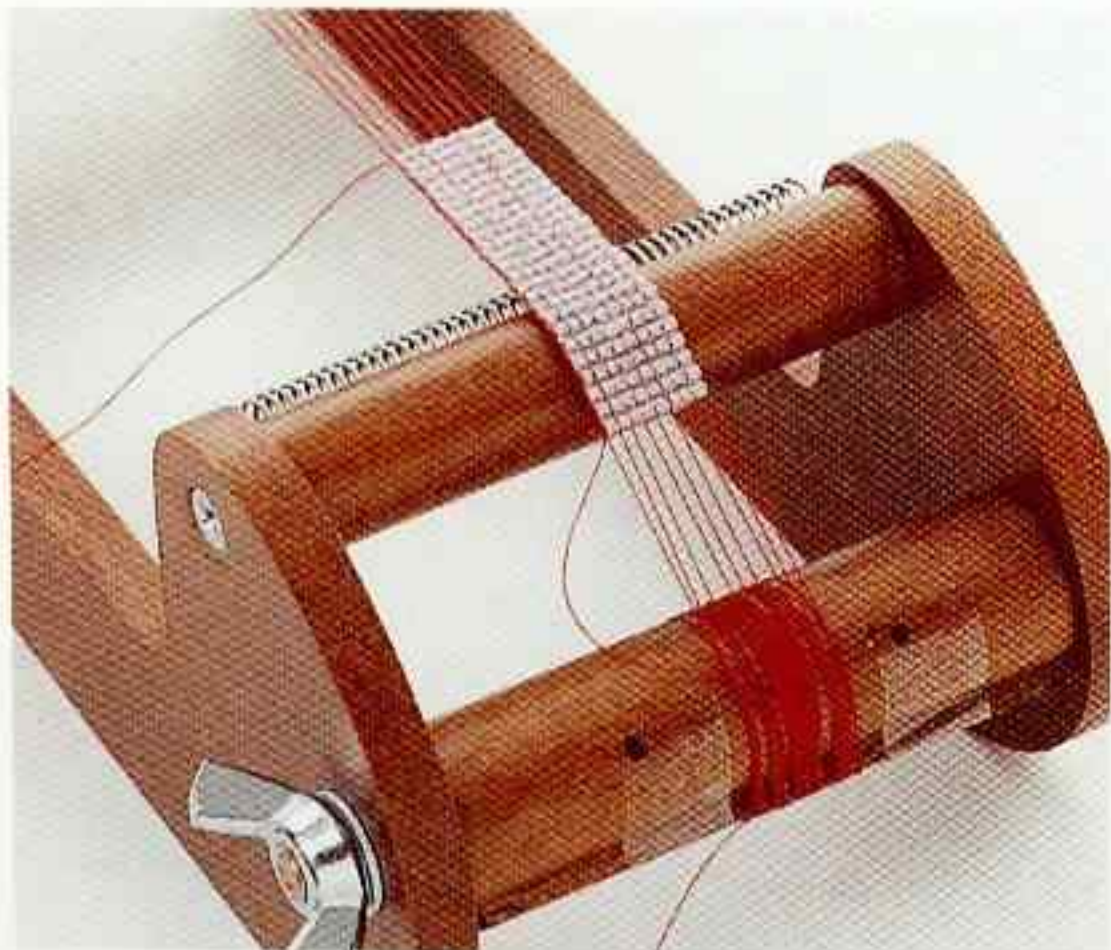

長いものを織るときは途中でシート(織った状態のもの)を巻き取りながら織る。スプリングのねじをゆるめてスプリングを下に向けてから、糸巻き棒に巻き取る。

## たて糸の張り方 ◆織機<大>の場合◆

バッグなど、幅の大きな物を織るときには<大>の織機を使います。

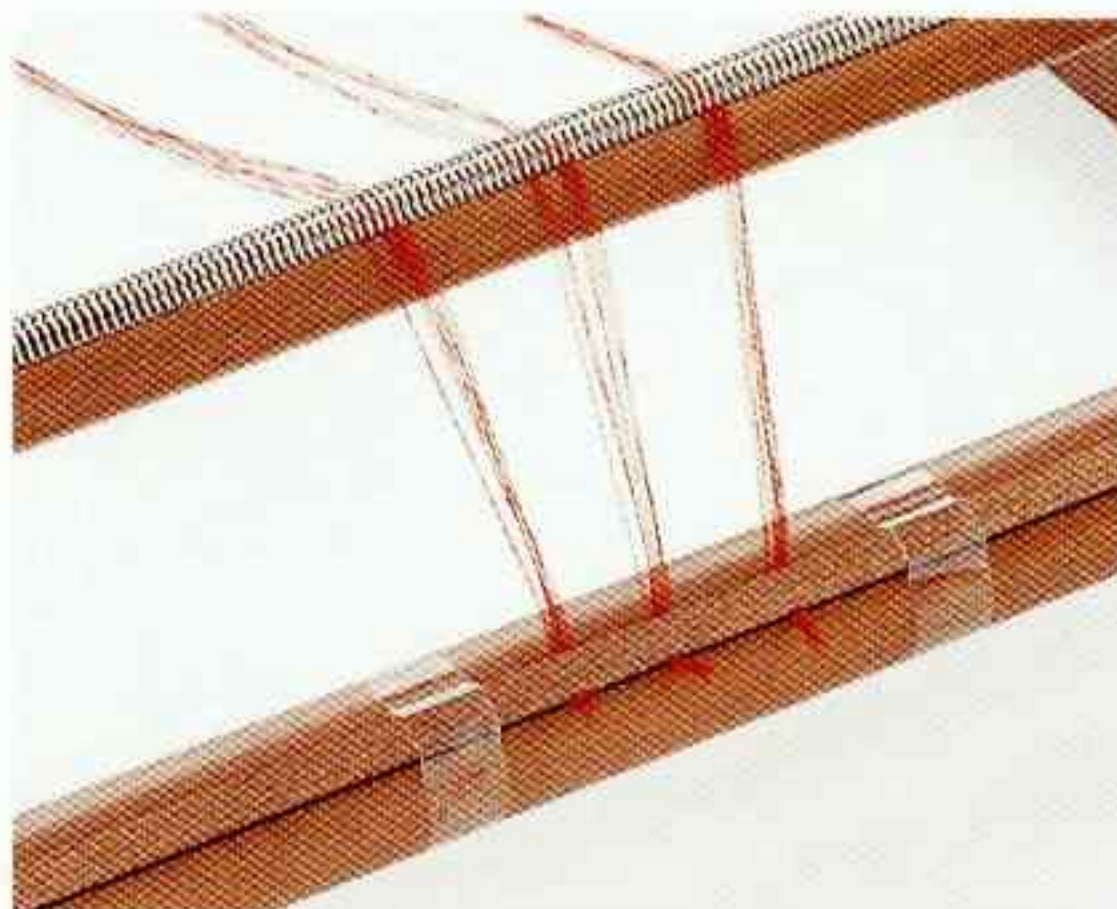

- 1** たて糸を10本ぐらいずつ束ねて端を結び、数カ所に分けて押さえ棒とテープで止める。

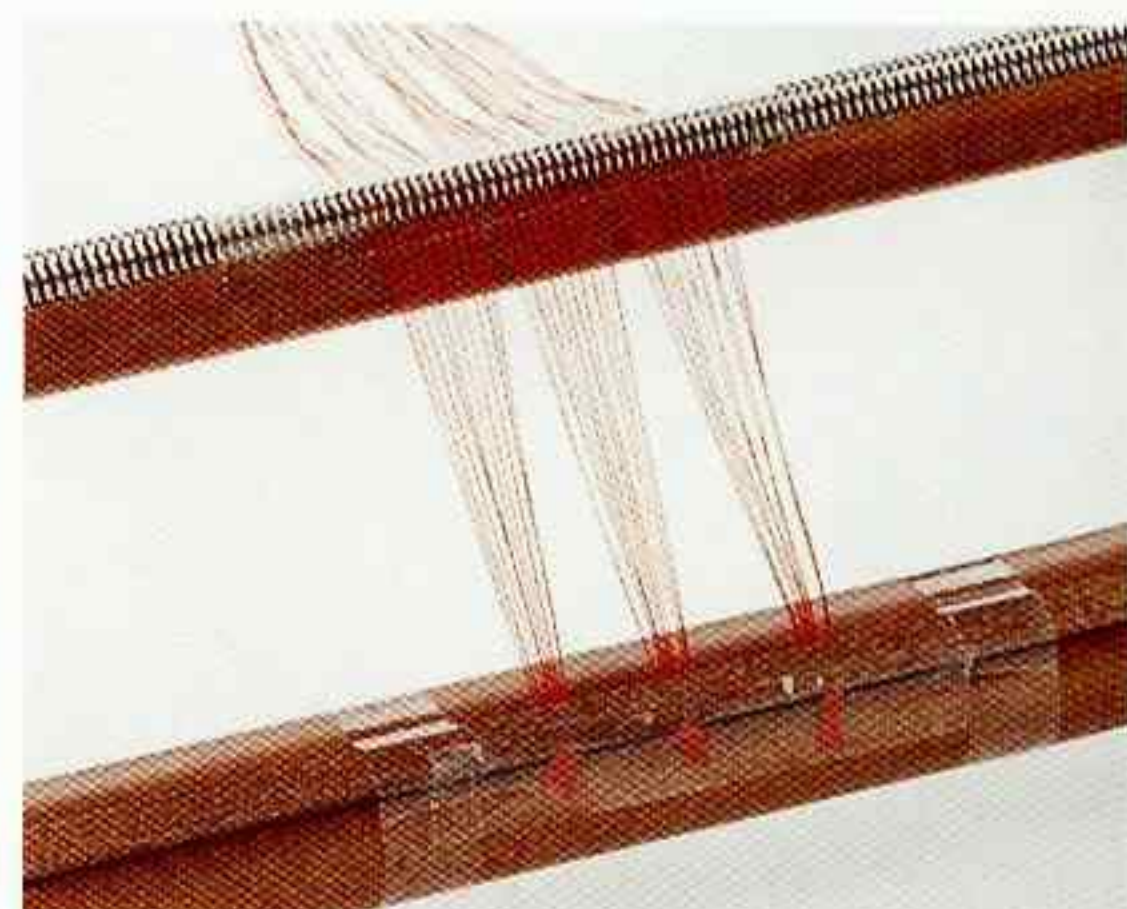

- 2** スプリングの間を1本ずつ通し、テープで押さえる。以降の要領はたて糸の張り方Bの4～6と同じ。

# 織り方

よこ糸のつけ方は、どの織機でも、どのたて糸の張り方でも同様。

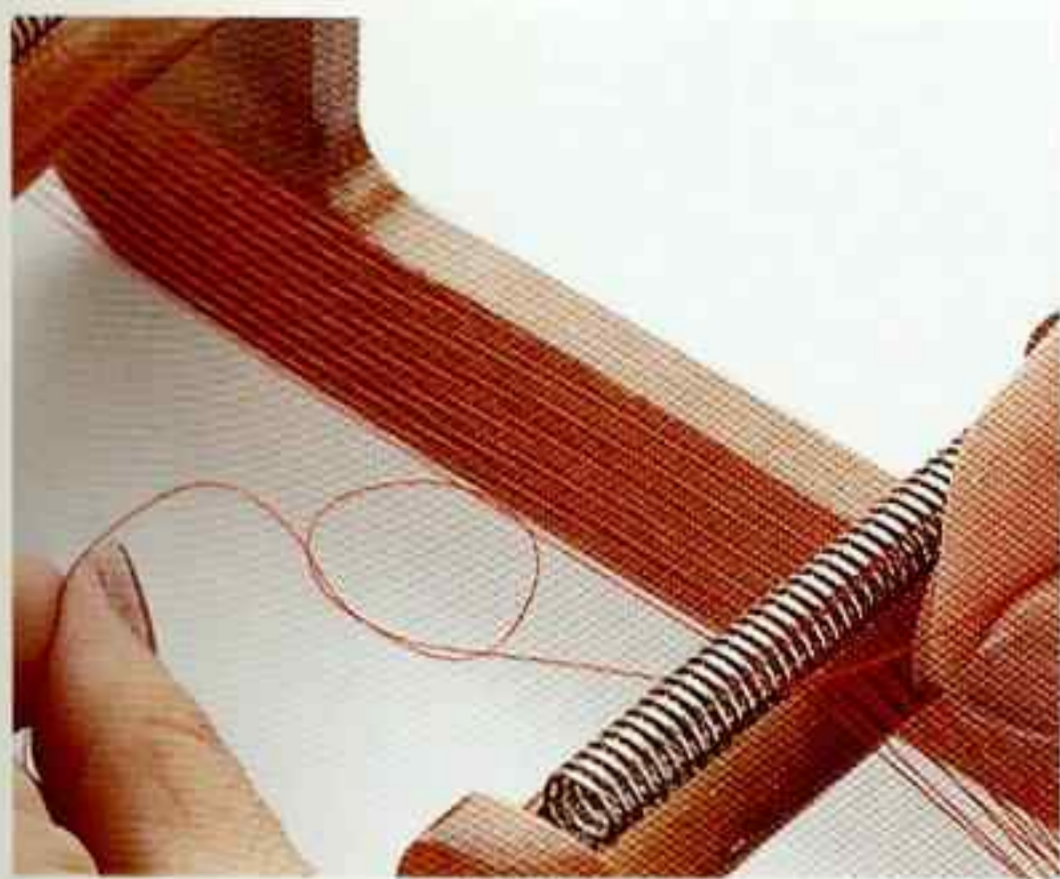

**1** よこ糸の糸端を10cm残して左端のたて糸に結ぶ。※よこ糸は80cmを目安にし、足りなくなったら結んでつなぐ。

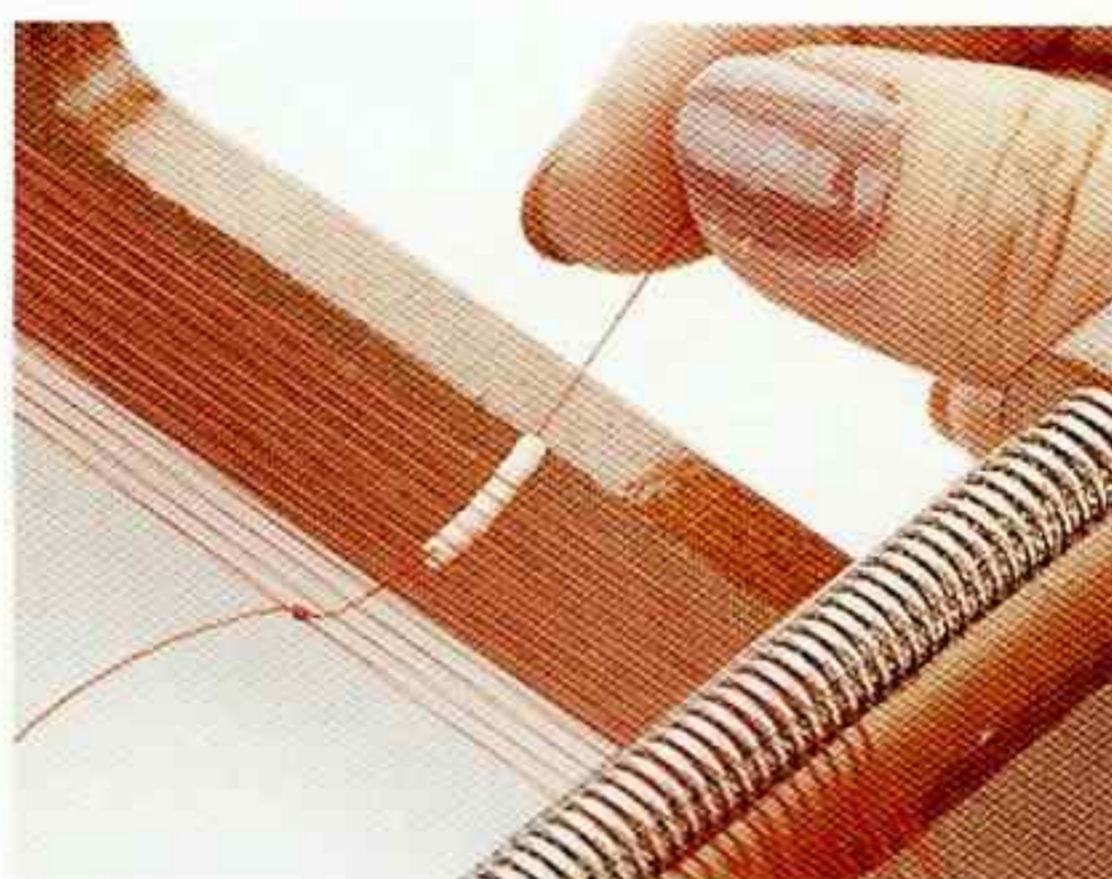

**2** よこ糸をたて糸の下に渡らせて1段目のビーズを通す。

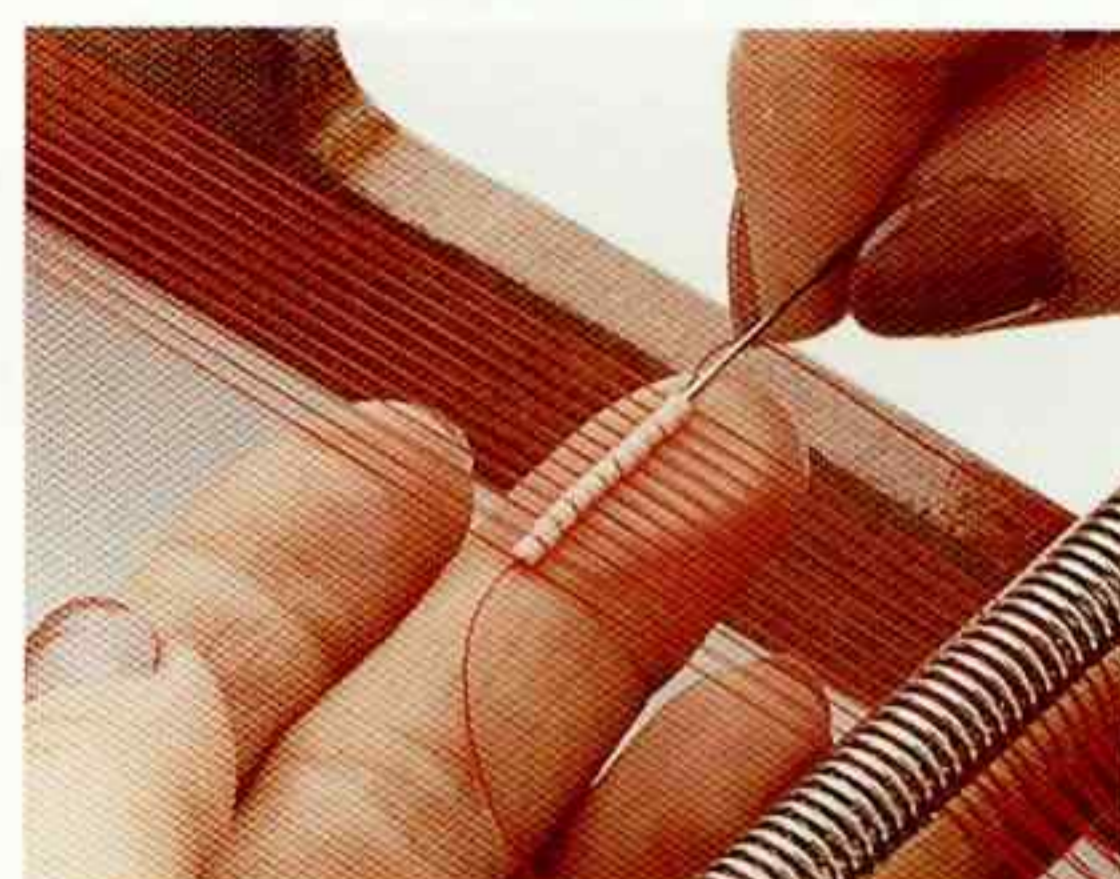

**3** 下から指でビーズを押し当てて、たて糸の間に1粒ずつビーズを入れる。針がたて糸の上を渡るように、右端から通す。

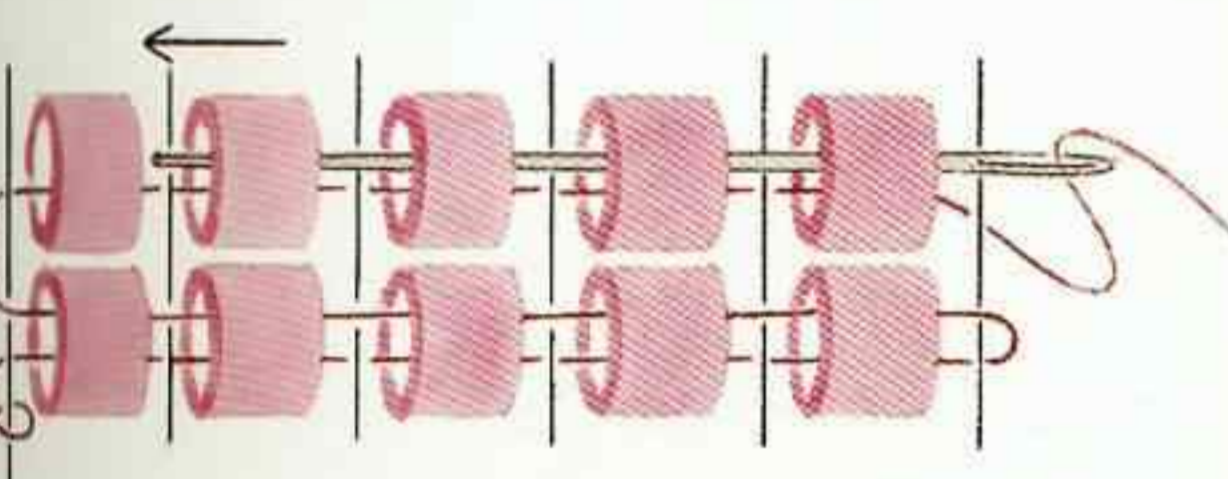

※たて糸を縫わないように、針の先端を切っておくか、針のみみから入れる。

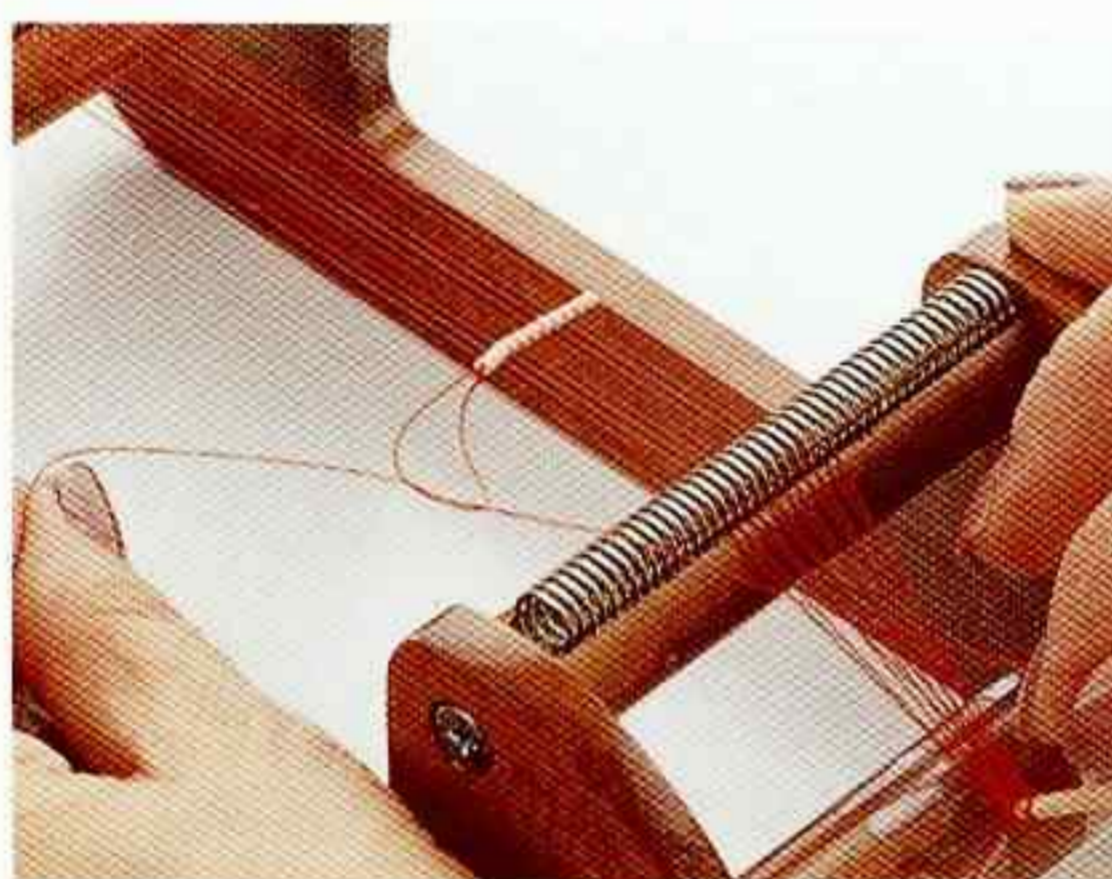

**4** 1段通したら残しておいた糸端と1回結ぶ。ここで織り幅が決まる。

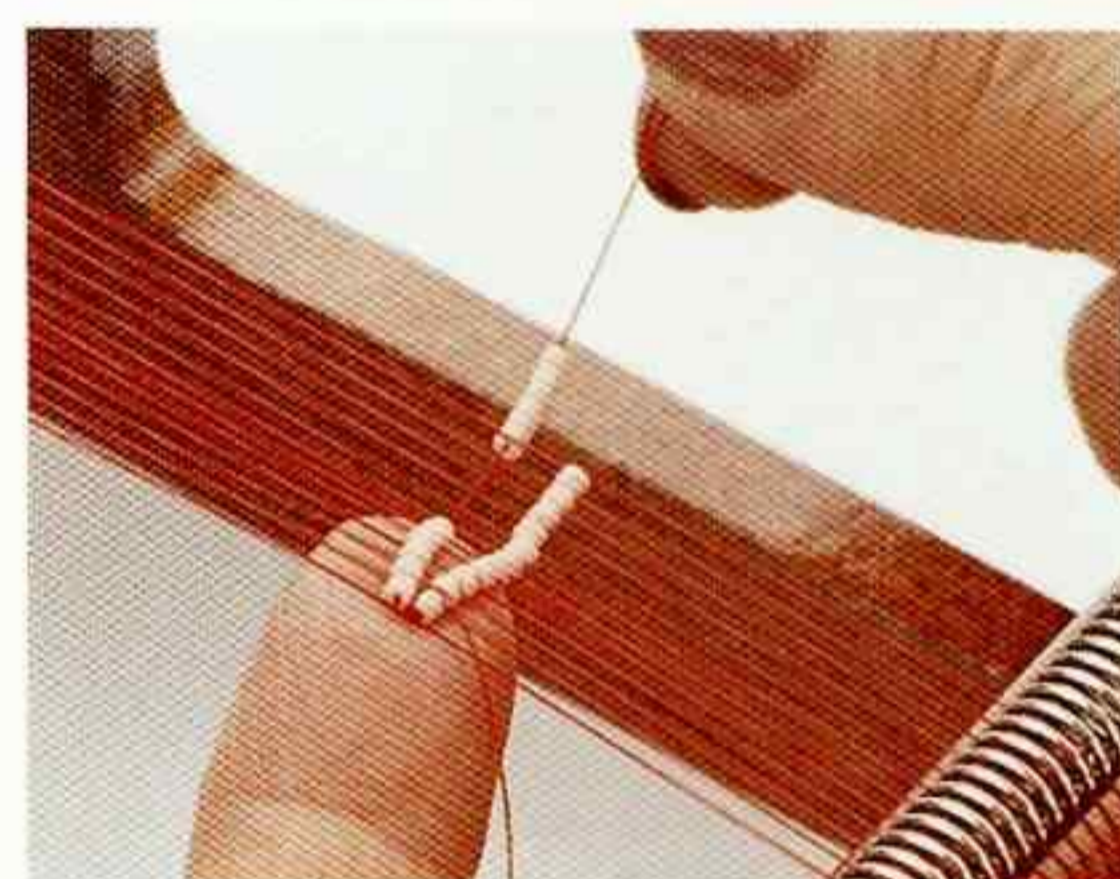

**5** 2段め以降は図案を見ながら2、3を繰り返して織る。

## 織り終わり

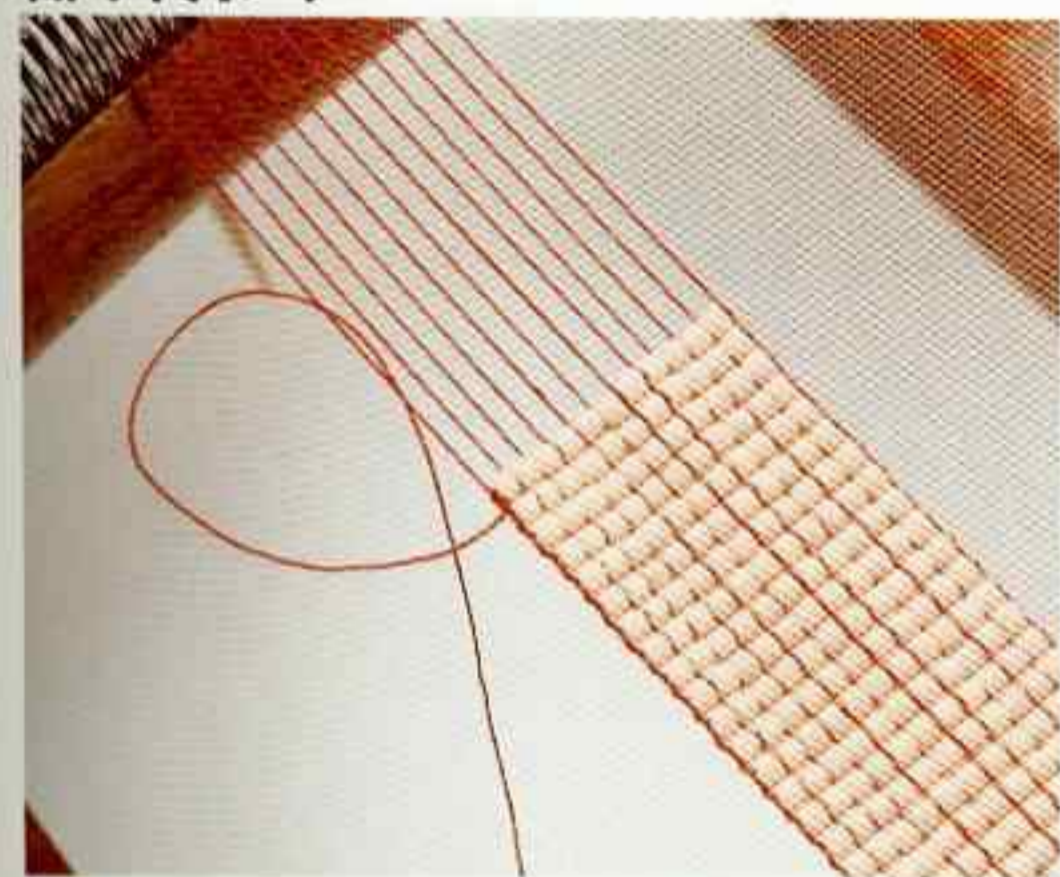

**6** 最後は左端のたて糸に1回結ぶ。

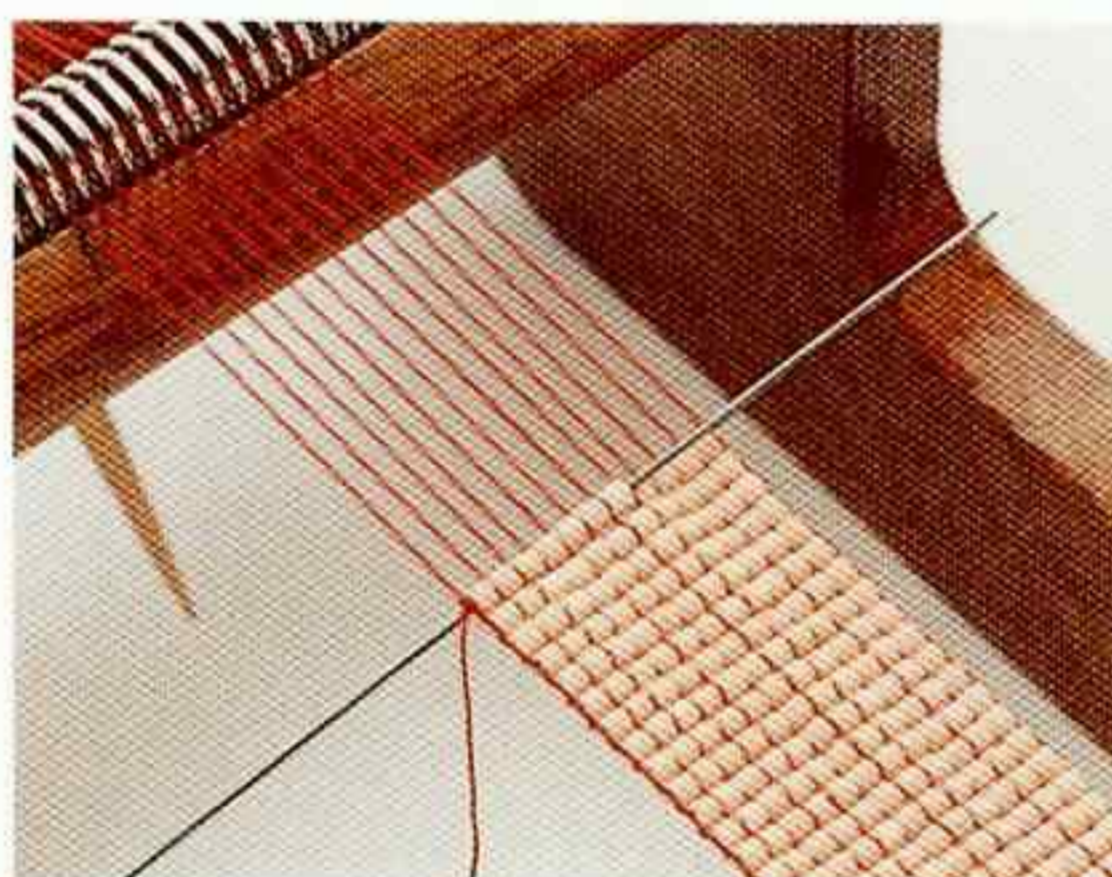

**7** ビーズの中に適当に通し返す。

※途中で糸が足りなくなったら、新しい糸と“はた結び”で結んでつなぐ。結び目はビーズの中に隠れるようにする。

### はた結び

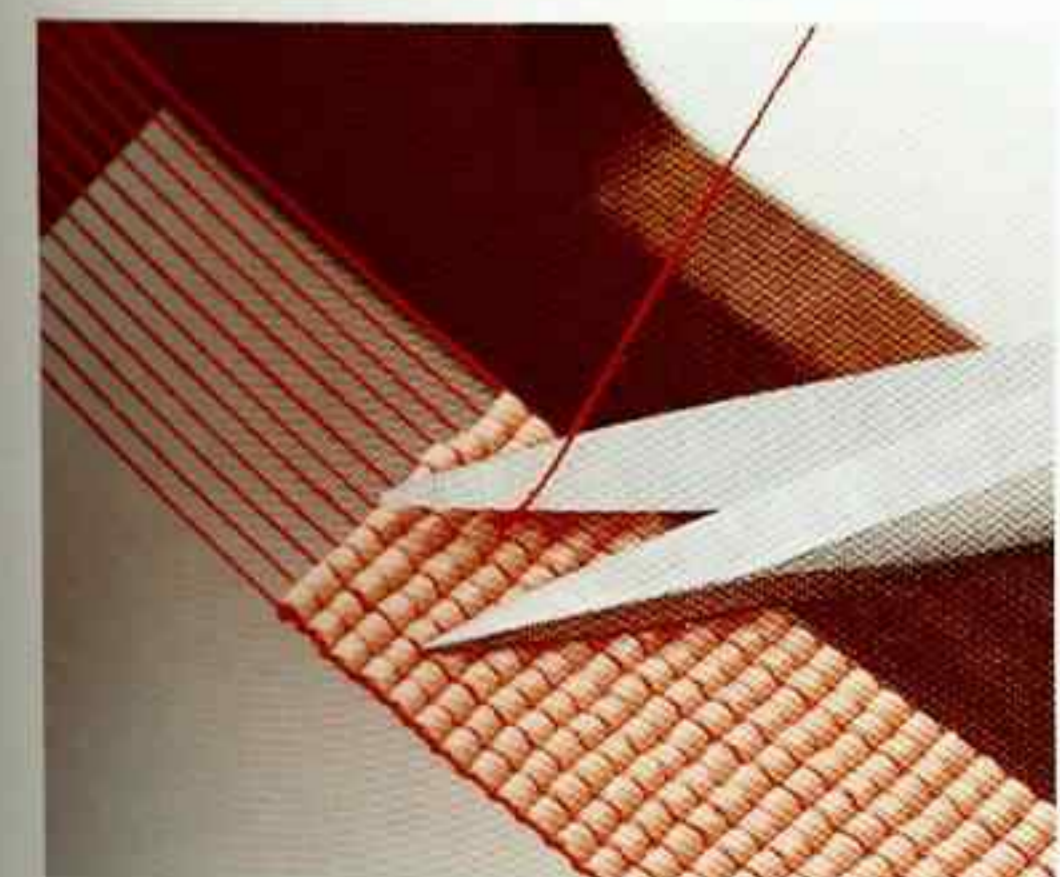
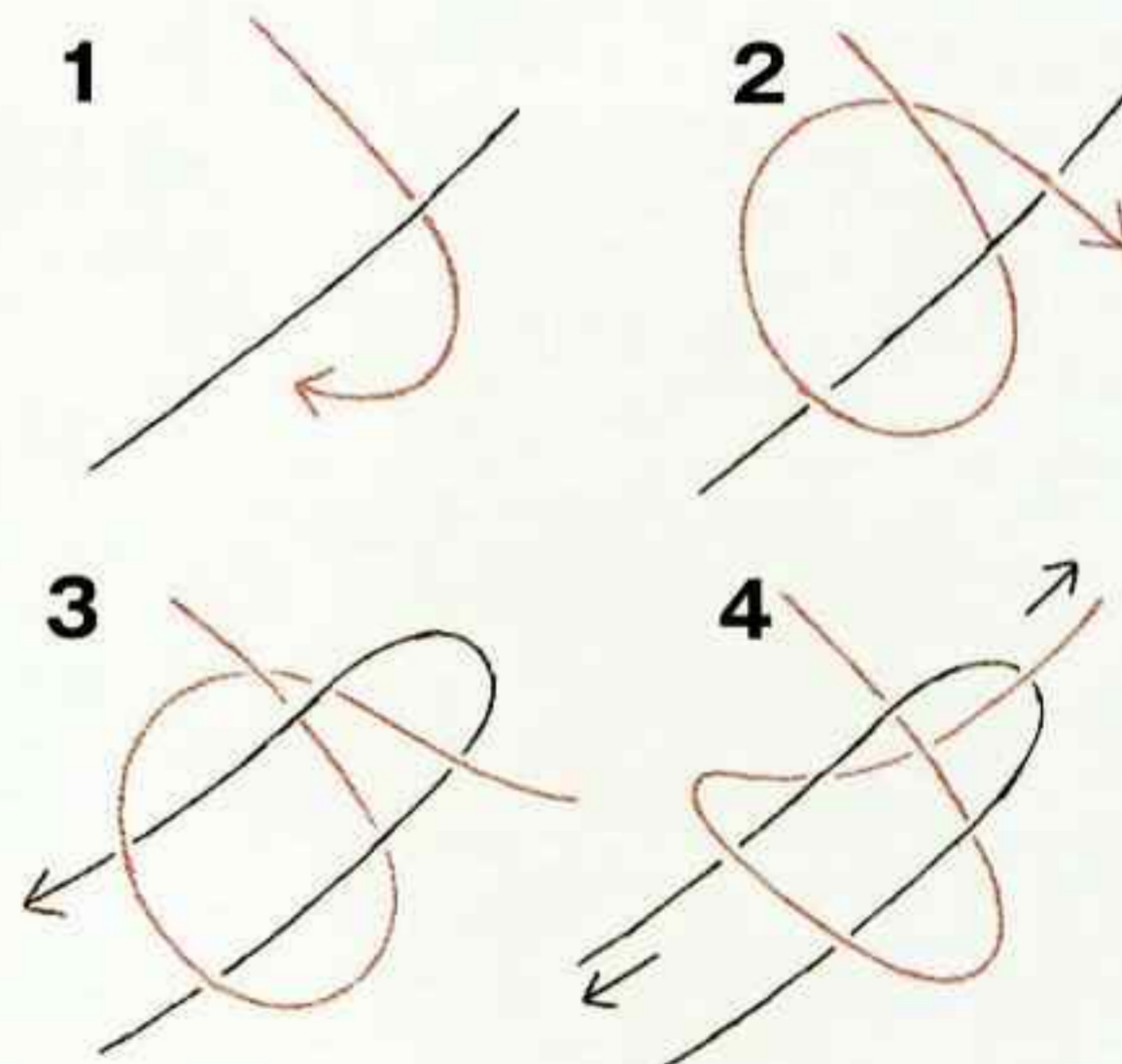

**8** 2~3段通したら切る。

### ◆◆◆ 織機<大>の場合の注意点 ◆◆◆

- 注1・1段が長いので、途中で針を出しながら通す。
- 注2・途中で織り幅が一定になっているか確かめる。また、定規などで段をまっすぐ整えながら織る。

# 糸の始末 ◆たて糸の張り方A◆

織機からはずさないで糸の始末をすると、糸の引っぱりまちがいありません。

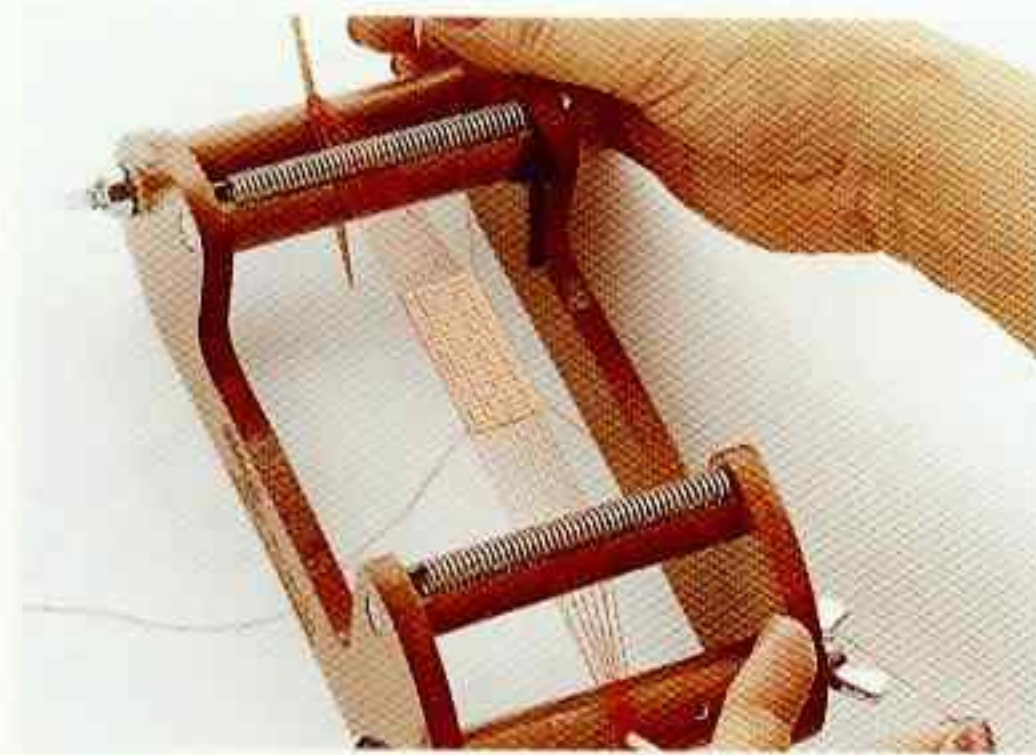

**1** 右端のたて糸のテープをはがし、巻いていた止め棒からはずす。反対側の止め棒からも糸がはずれるように糸端側も押さえながらゆっくり糸をゆるめる。



**2** 止め棒からはずれたら代わりに針をループに通し、糸端を手前にある程度引く。

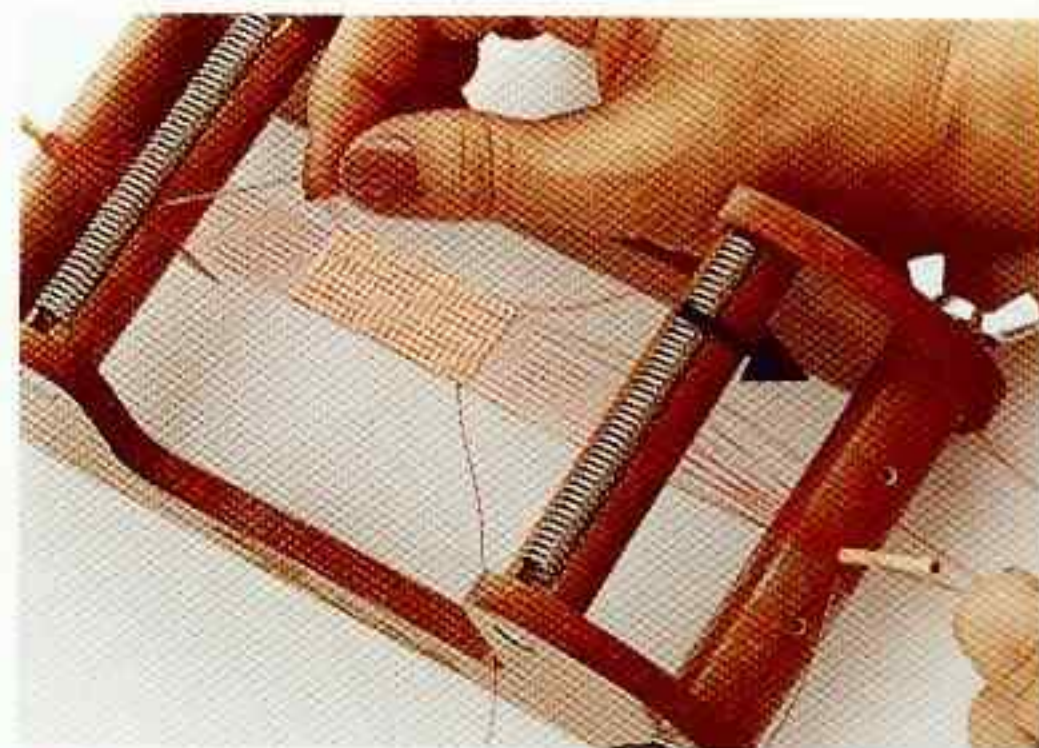

**3** 糸端の隣の糸をゆるめて止め棒からはずす。もつれないように針でささえながらはずしたループ側に糸を引く。くり返して端まで糸を引く。

## 織り機からはずし、糸を始末

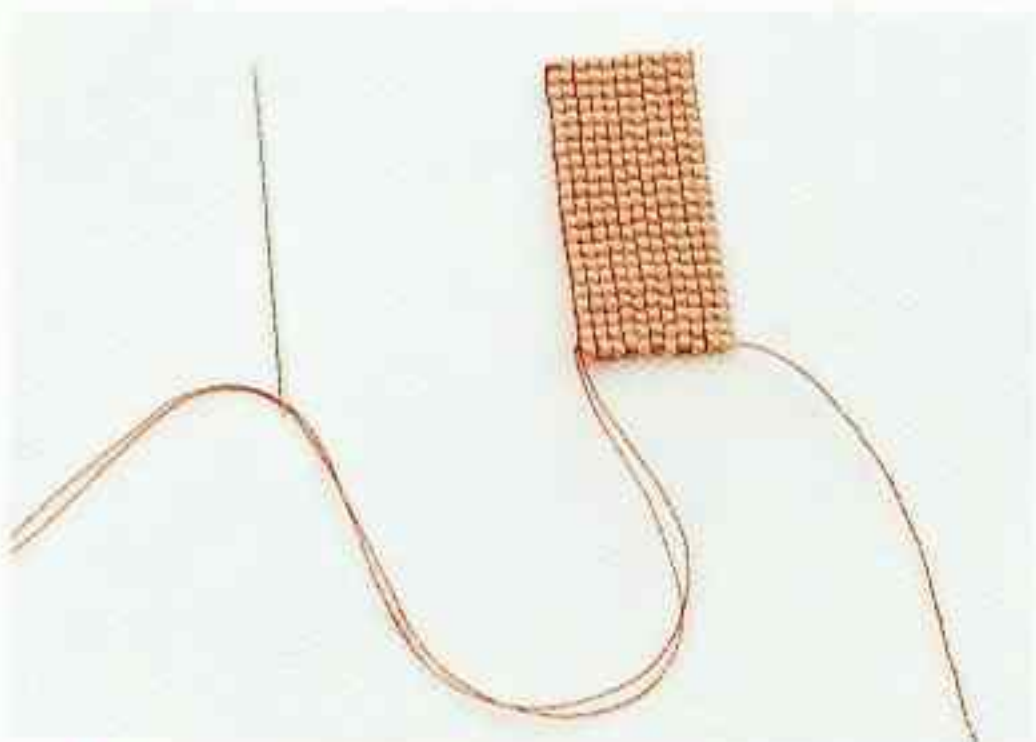

**4** 織り始めのよこ糸と残ったたて糸を2本一緒に針に通す。

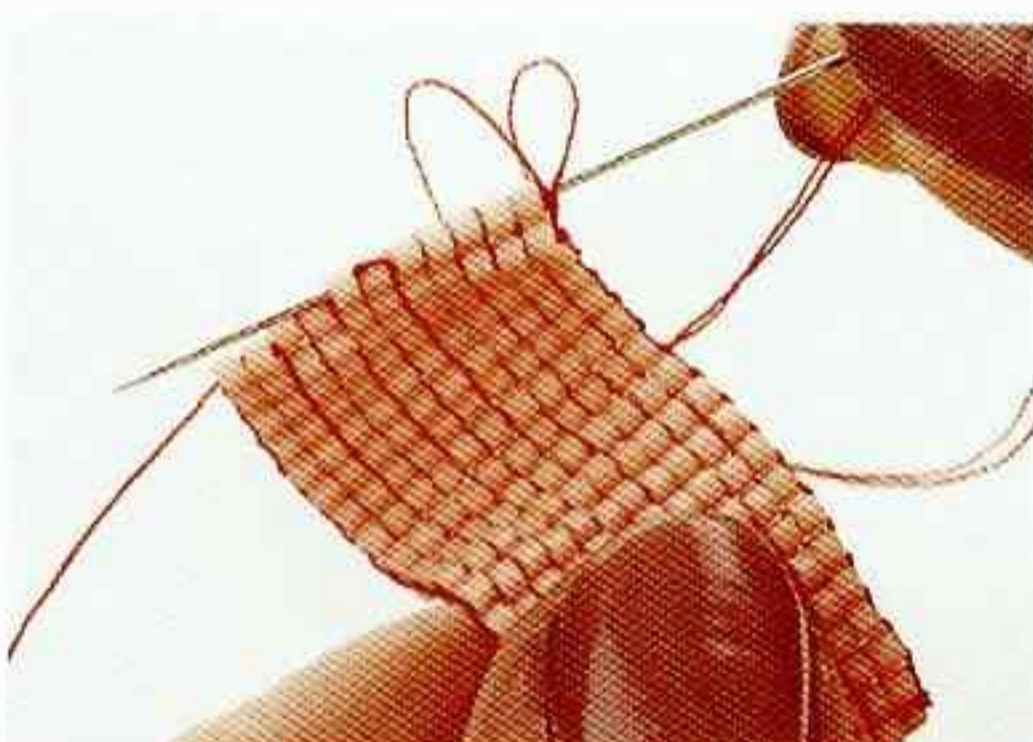

**5** 端からビーズに通し、途中で出す。



**6** 折り返して2~3往復し、糸を切る。同様に残りの糸も始末する。

## 減らし目と増し目

形に変化をつけるときにはかかせない減らし目と増し目。糸が表にひびかない方法が仕上がりもきれいでおすすめです。

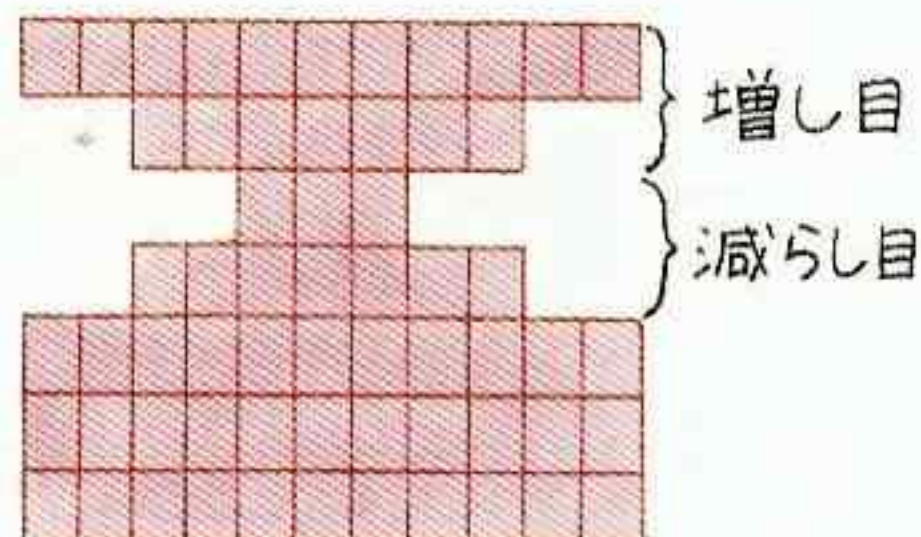

### 減らし目

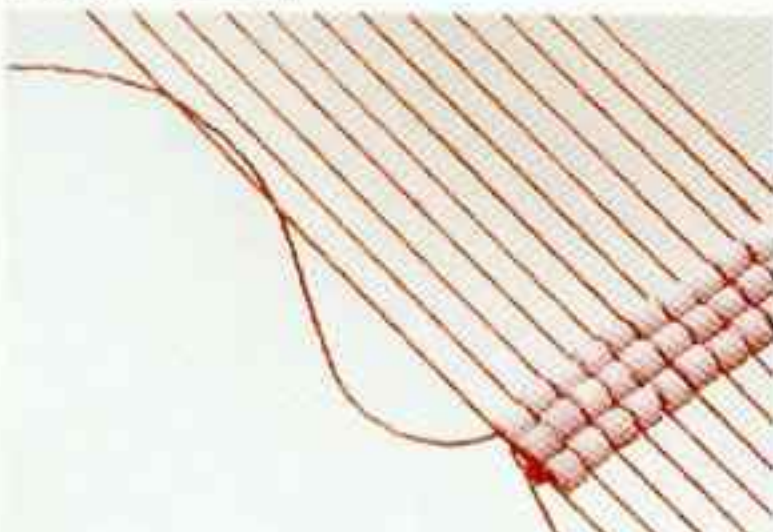

**1** 左端のたて糸をすくってからげる。

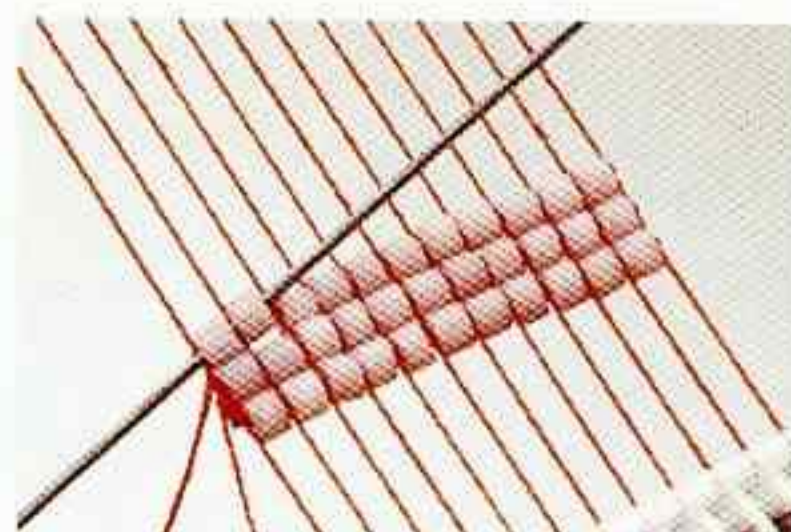

**2** 減らす目数分のビーズを通して、途中で針を出す。

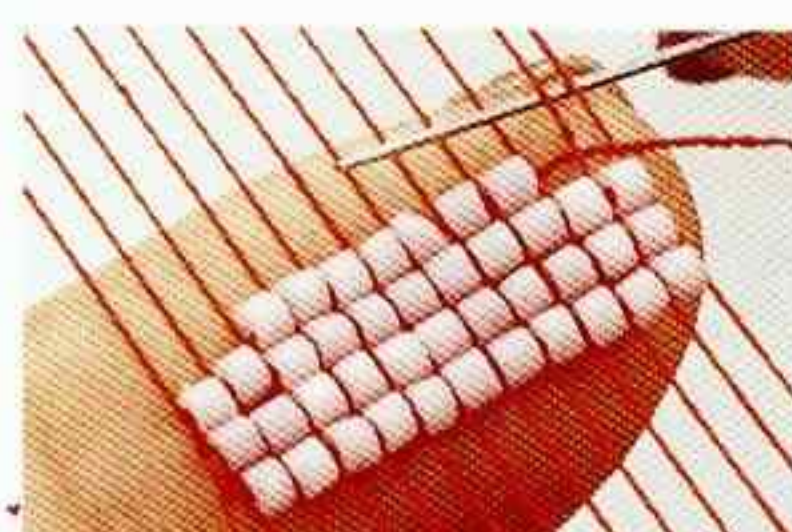

**3** 次の段のビーズをたて糸の下でひろい、すぐ右隣のたて糸まですくって、織る。

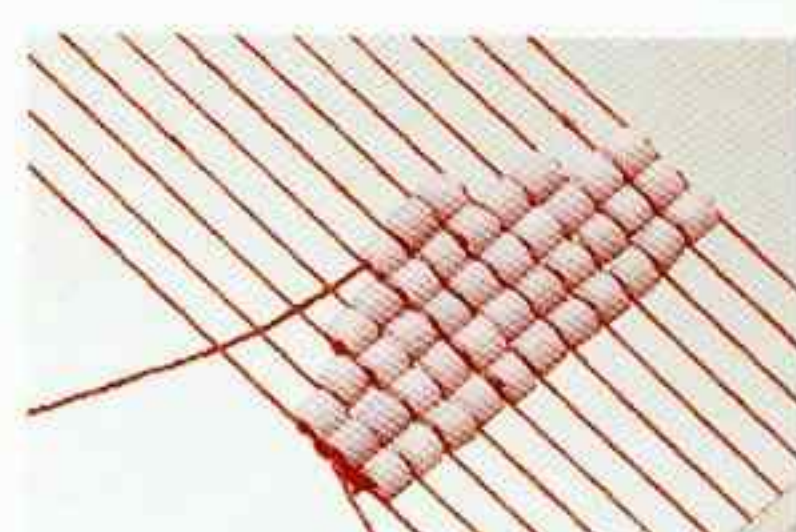

**4** 2,3をくり返す。

### 増し目



**1** 右側に増す分のビーズを足してひろい、右端のビーズの右隣のたて糸までの幅で織る。

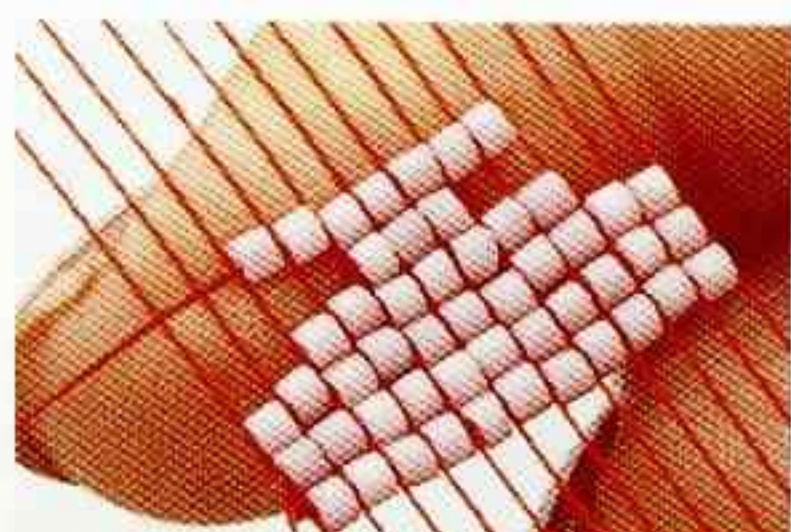

**2** 左側に増す分のビーズをひろい、左端のビーズの左隣のたて糸までの幅で戻って、真ん中に針を出す。

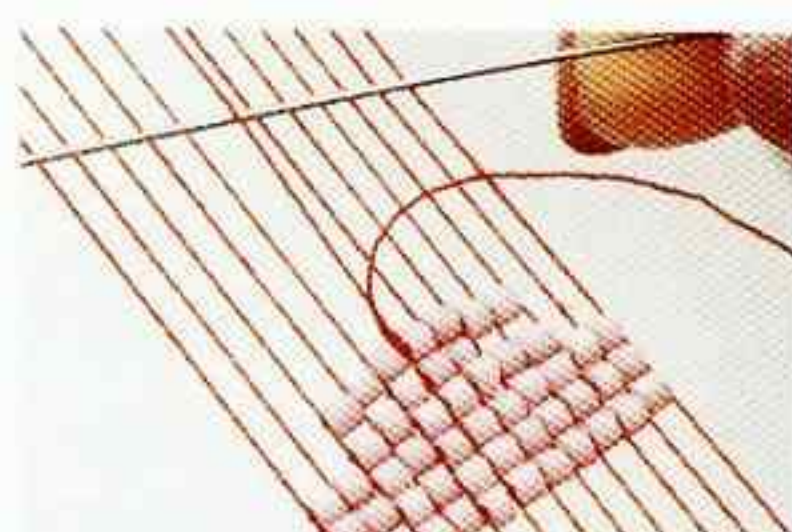

**3** 針を出したところのたて糸をすくい、ビーズの中を左端まで戻る。

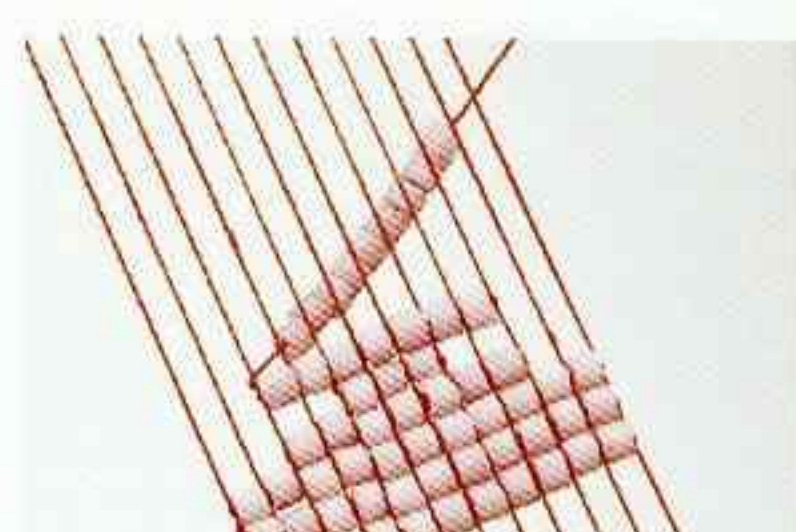

**4** 1~3をくり返す。増減で間に渡っているたて糸は20cm程引き出して中央でカットし、始末する。

## ◆◆◆ 糸の始末(たて糸の張り方B) ◆◆◆

左右の蝶ネジをゆるめて織機からはずし、糸端を両方15cm残して切る。針にたて糸を通し、たてよこに通して始末する。最後は端から2粒めに針を出して糸を切る。たて糸の本数繰り返す。

**とじ方** シートとシートをとじあわせるときの方法です。

**2枚のシートの場合**

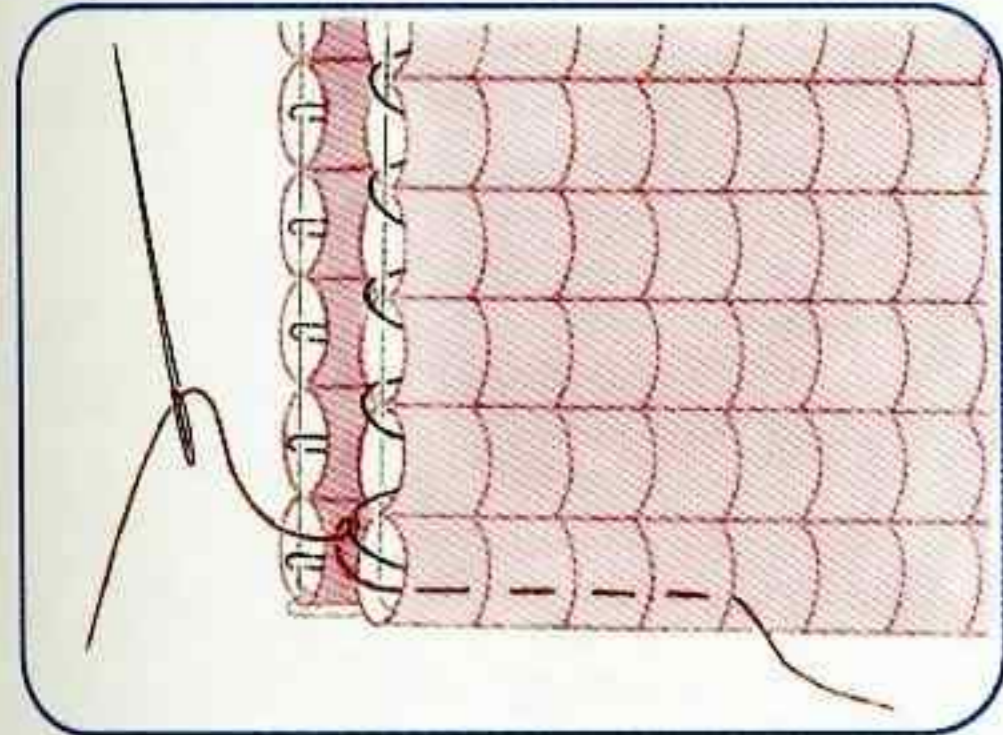

**1** とじ糸を1枚のシートの端に少し通し、たて糸に結ぶ。

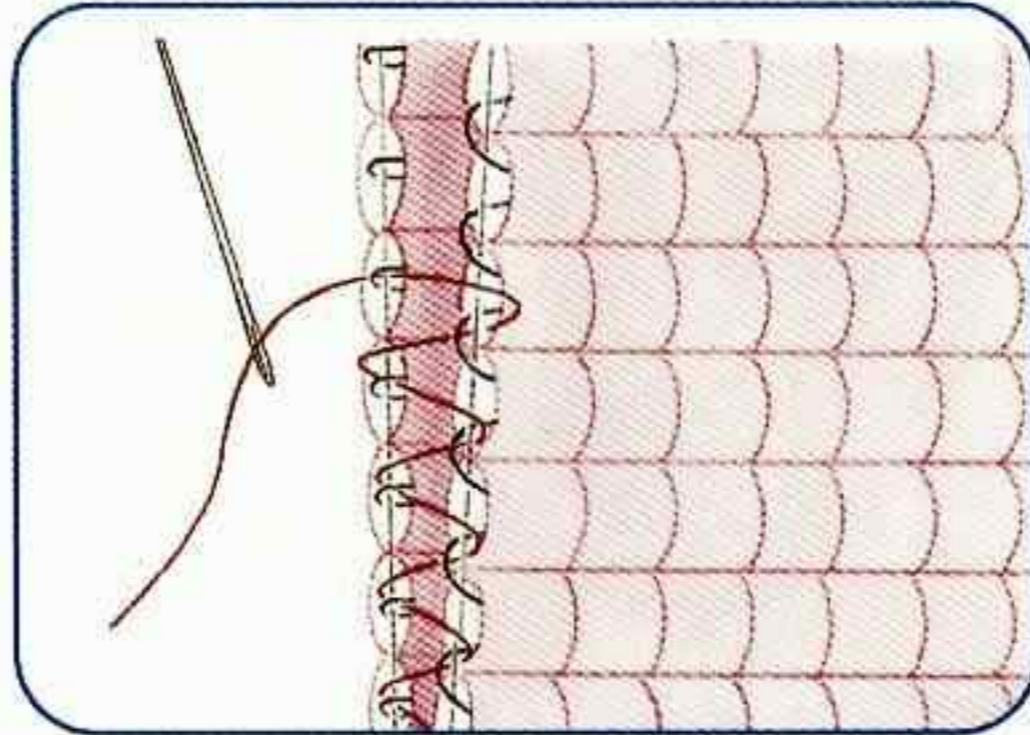

**2** たて糸とよこ糸を拾いながらとじる。糸端は適当に通り返して始末する。

**1枚のシートを折り返す場合**

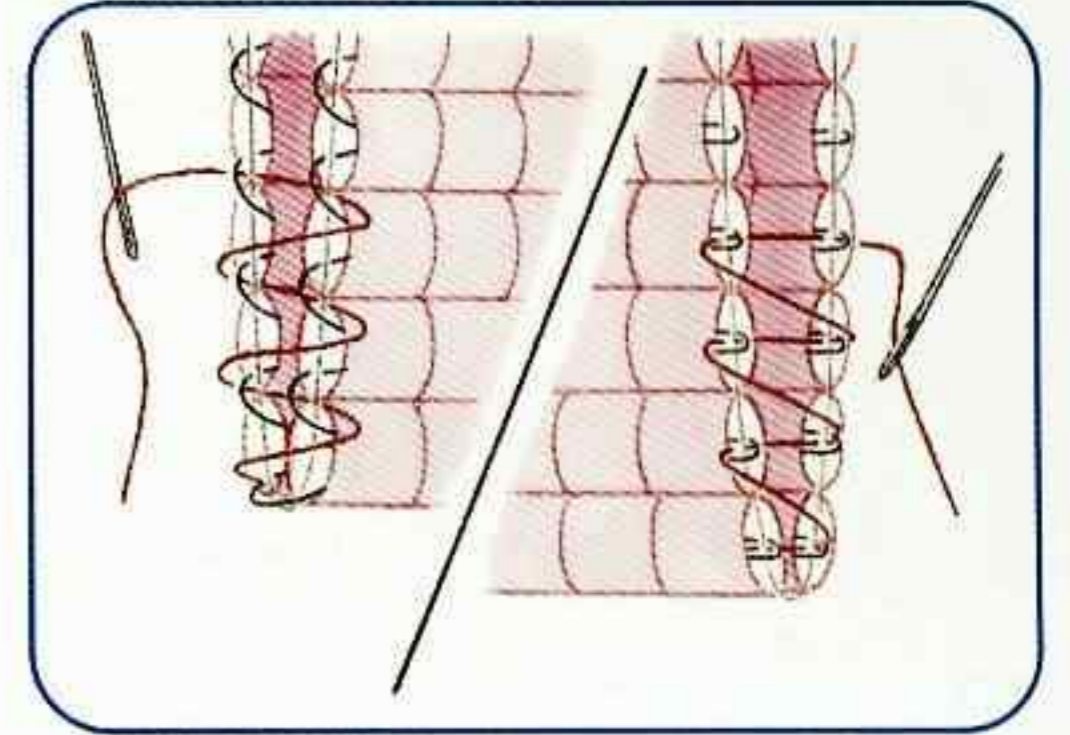

基本的には「2枚のシートの場合」と同じだが、よこ糸の見え方が違うので注意する。

**はぎ方** シートとシートをはぎ合わせるときの方法です。

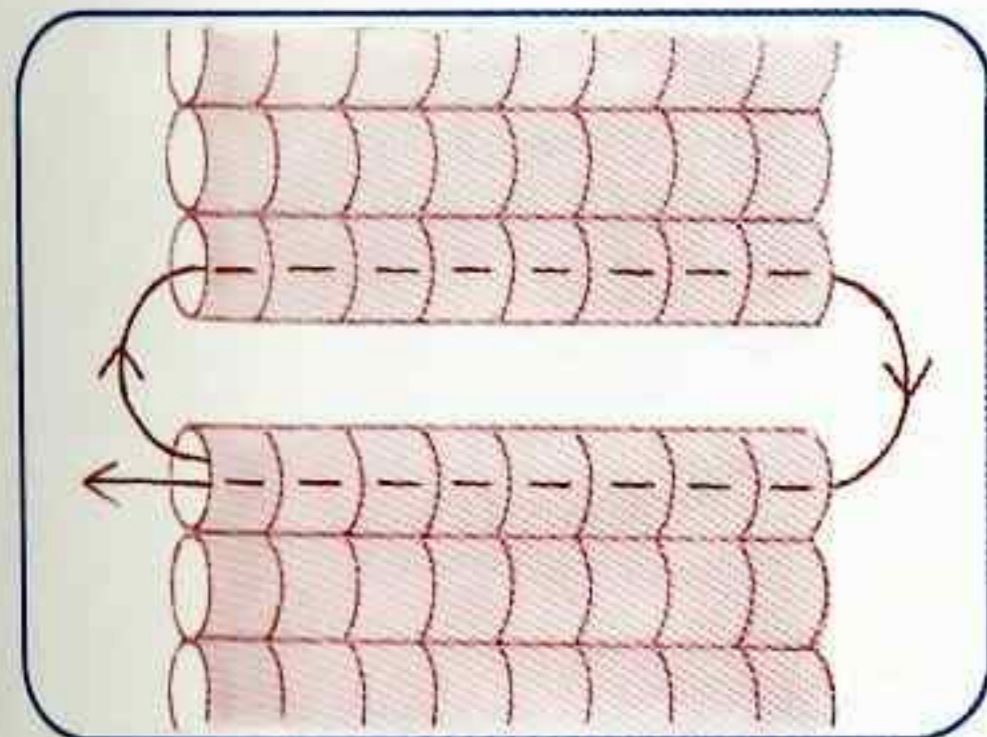

**1** シートの端どうしをつき合わせ、糸を通してつなぐ。

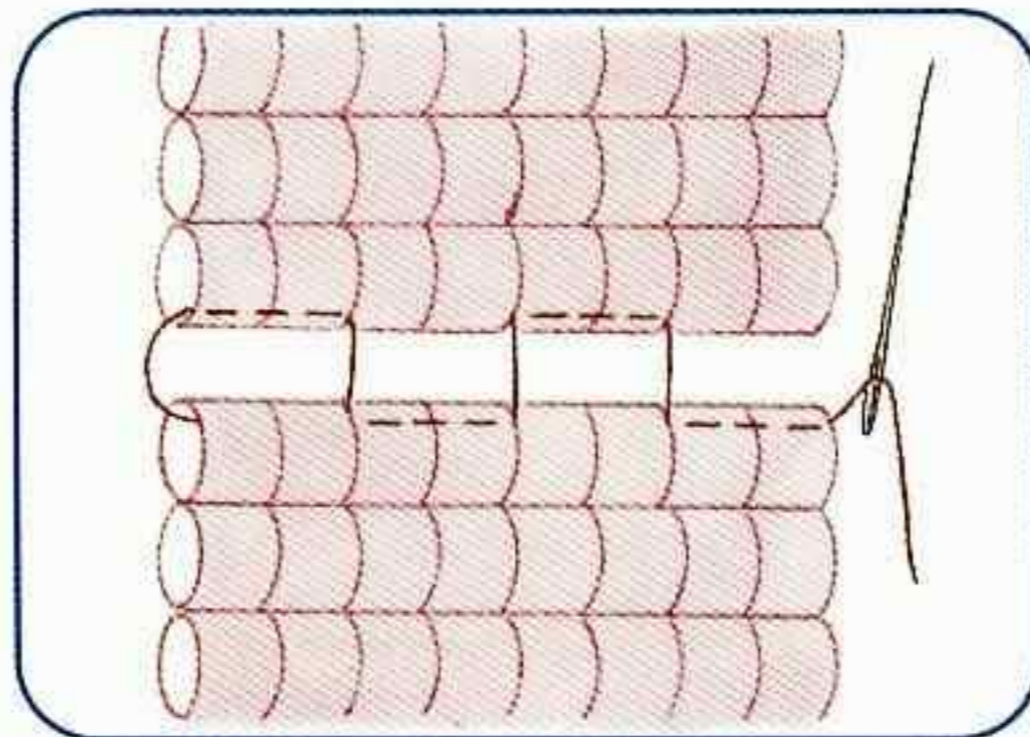

**2** 2目ずつ交互にすくう。

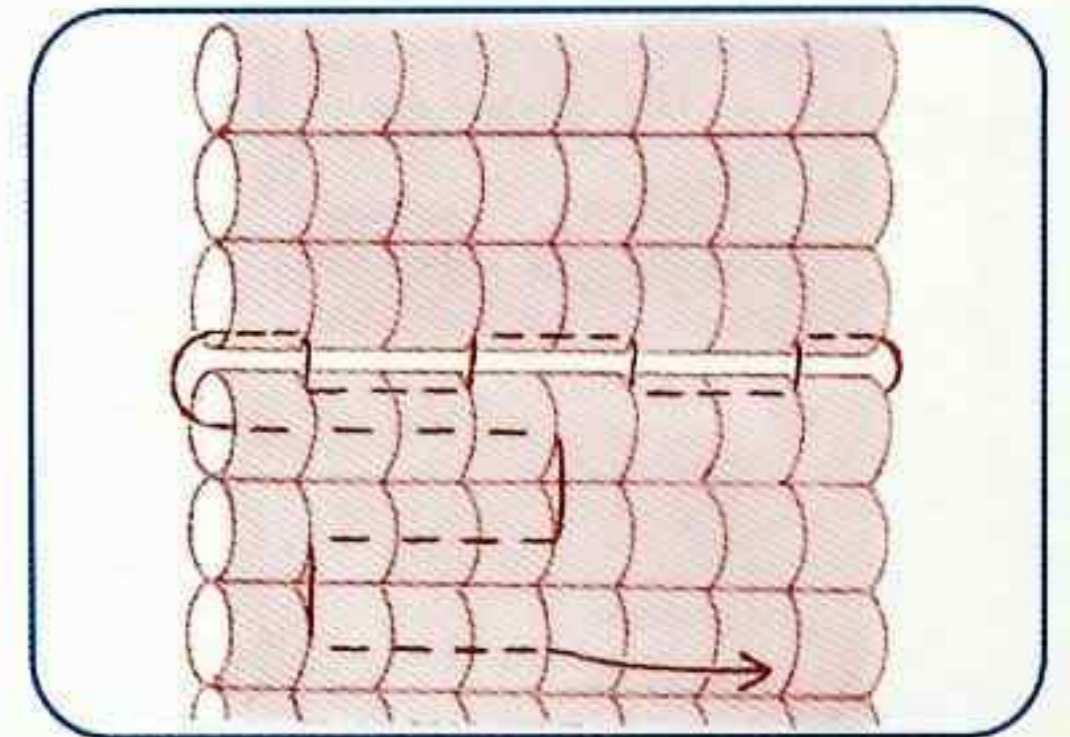

**3** 2と1目ずらして交互にすくい、糸端を適当にビーズに通して始末する。

**ペイヨットステッチ** 織機を使わず糸と針で編んでいく方法です。

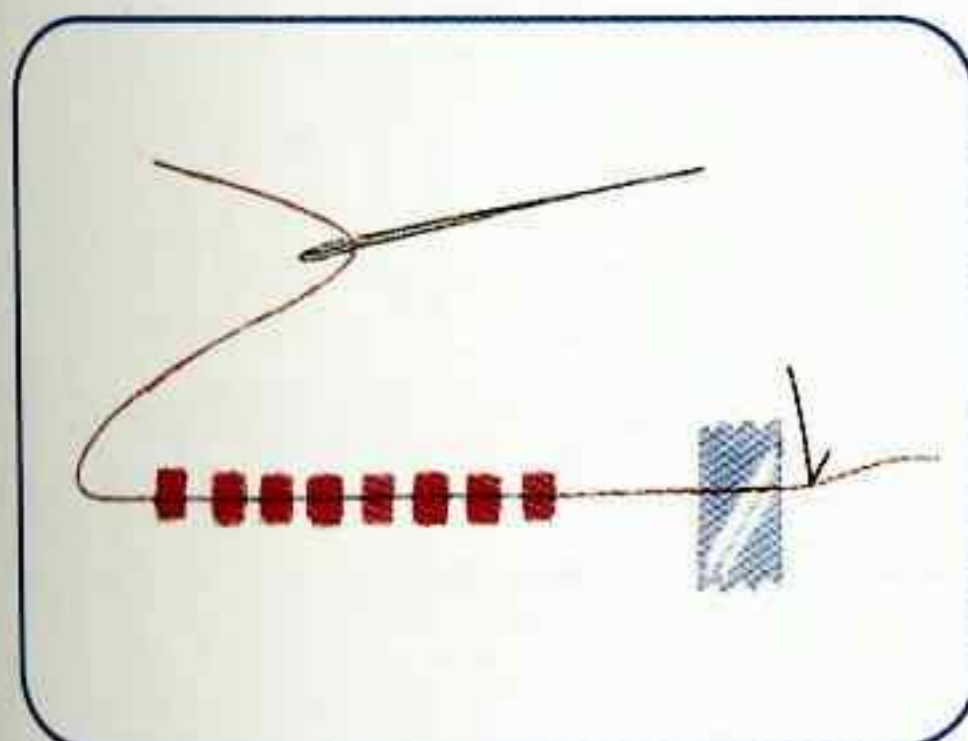

**1** 糸の端にセロハンテープを貼ってビーズが抜けないようにし、ビーズを通す。

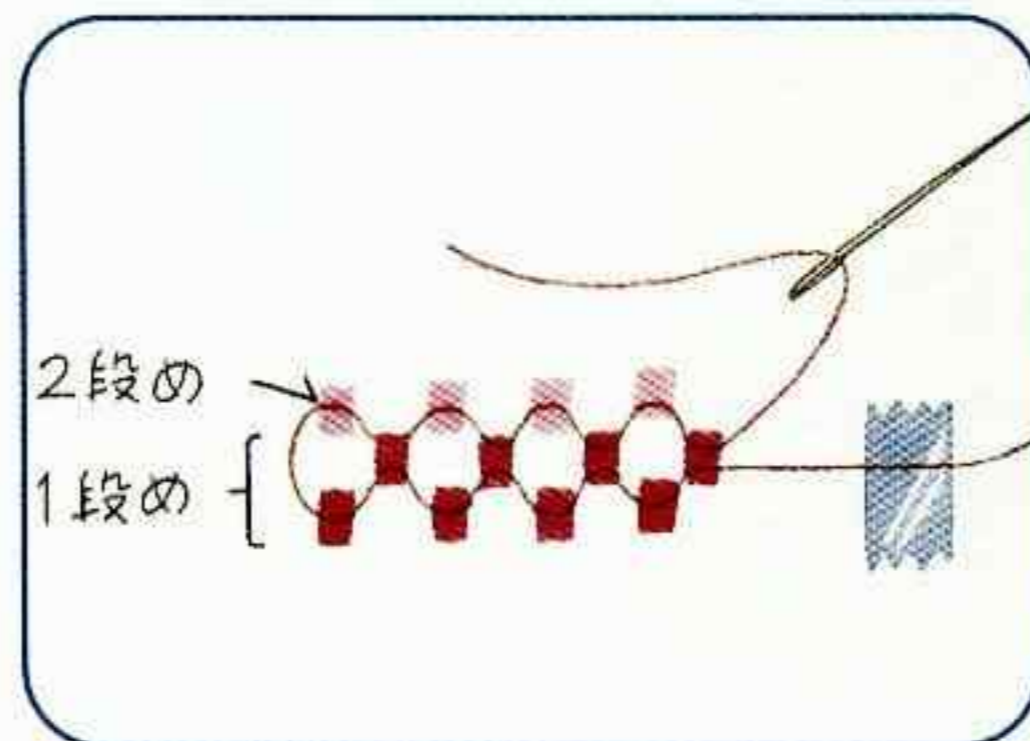

**2** 2段めのビーズと1段めのビーズを交互に通す。

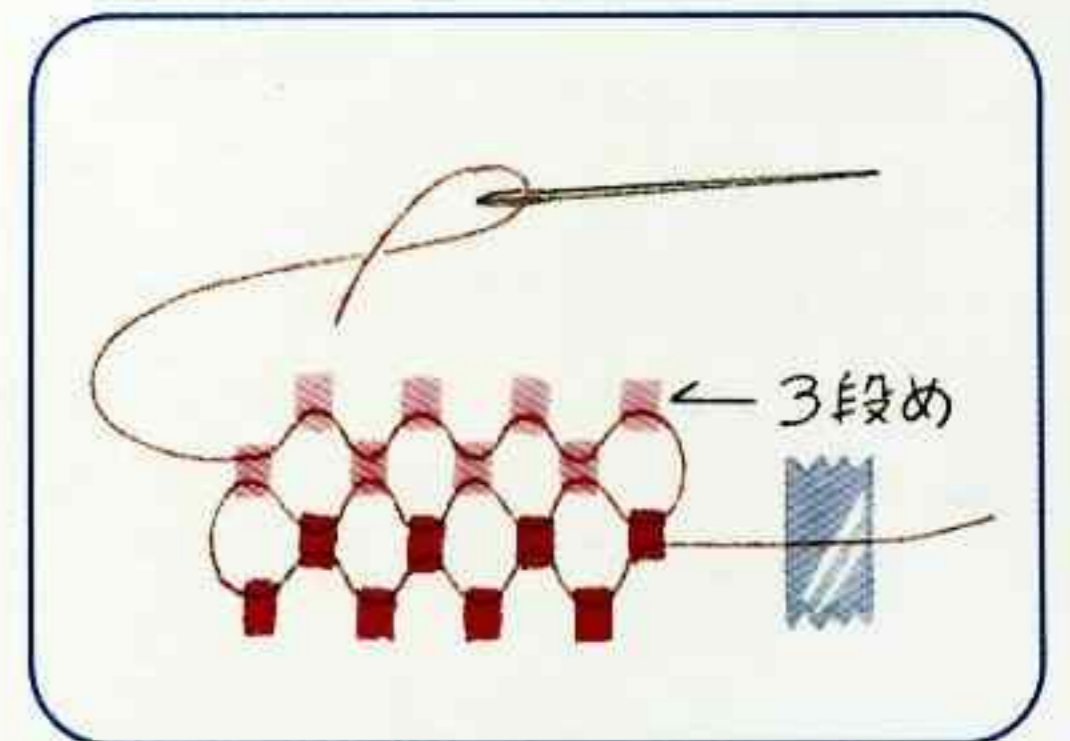

**3** 往復しながら模様を作っていく。

**輪に編みすすむ場合**

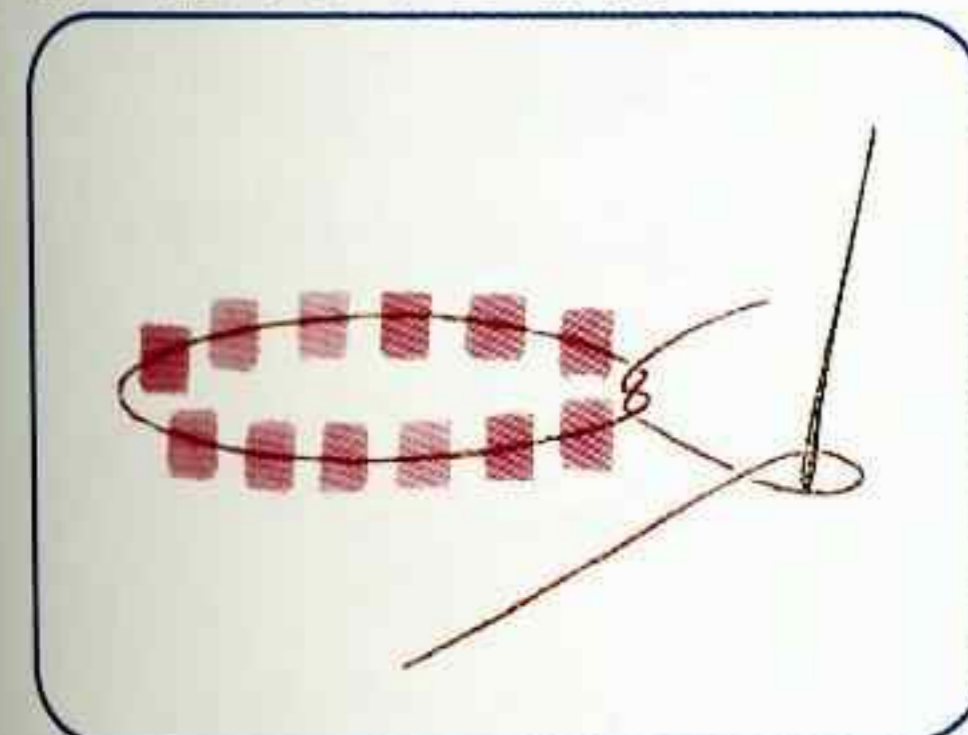

**1** 1段めのビーズを通し、輪になるように結ぶ。

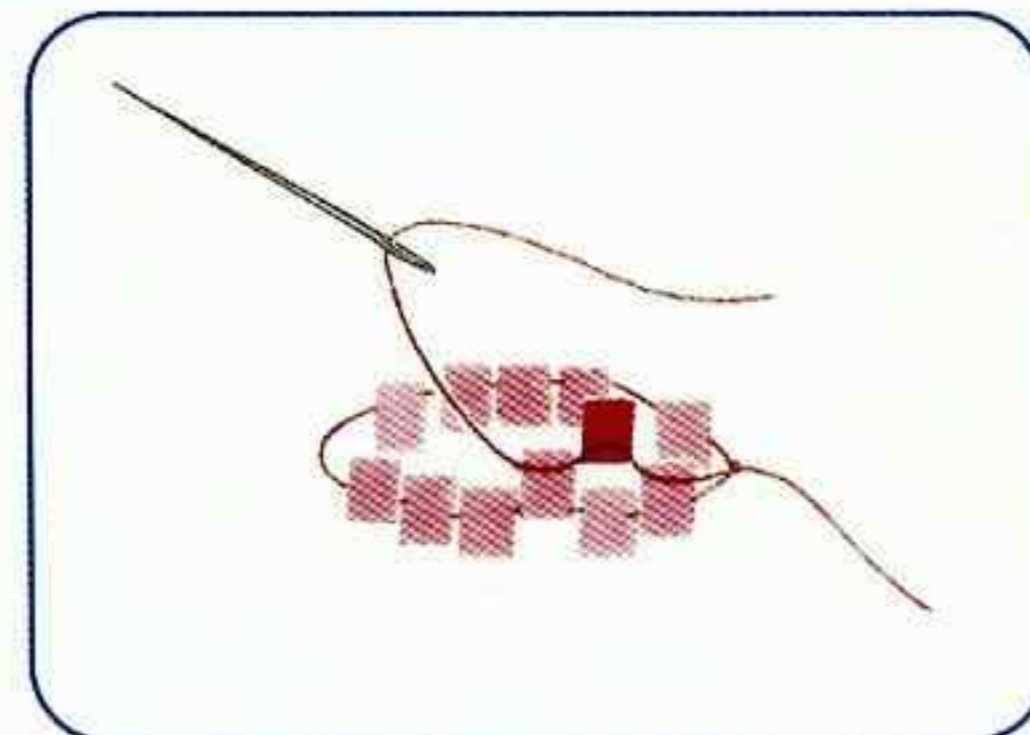

**2** 2段め以降は結ばずに、続けて輪に編む。

**輪につなぐ場合**

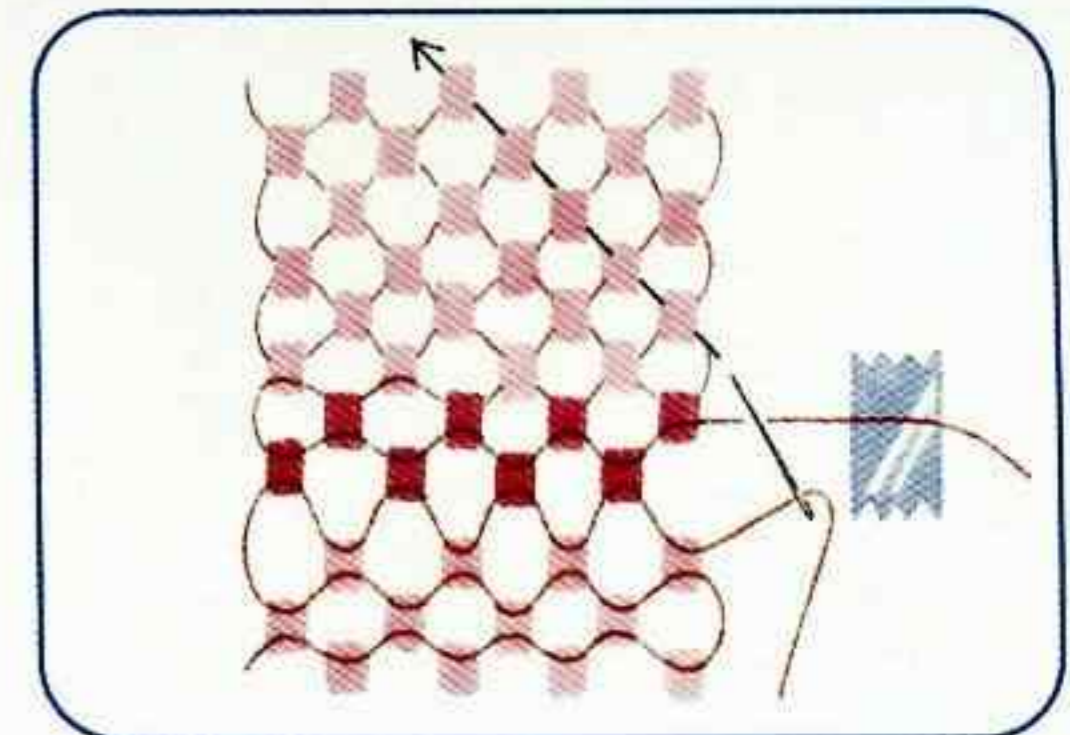

つなぐ部分のビーズに交互に通す。糸端は適当に通り返して切る。



# バッグを仕立てる

## ◆内袋の作り方◆

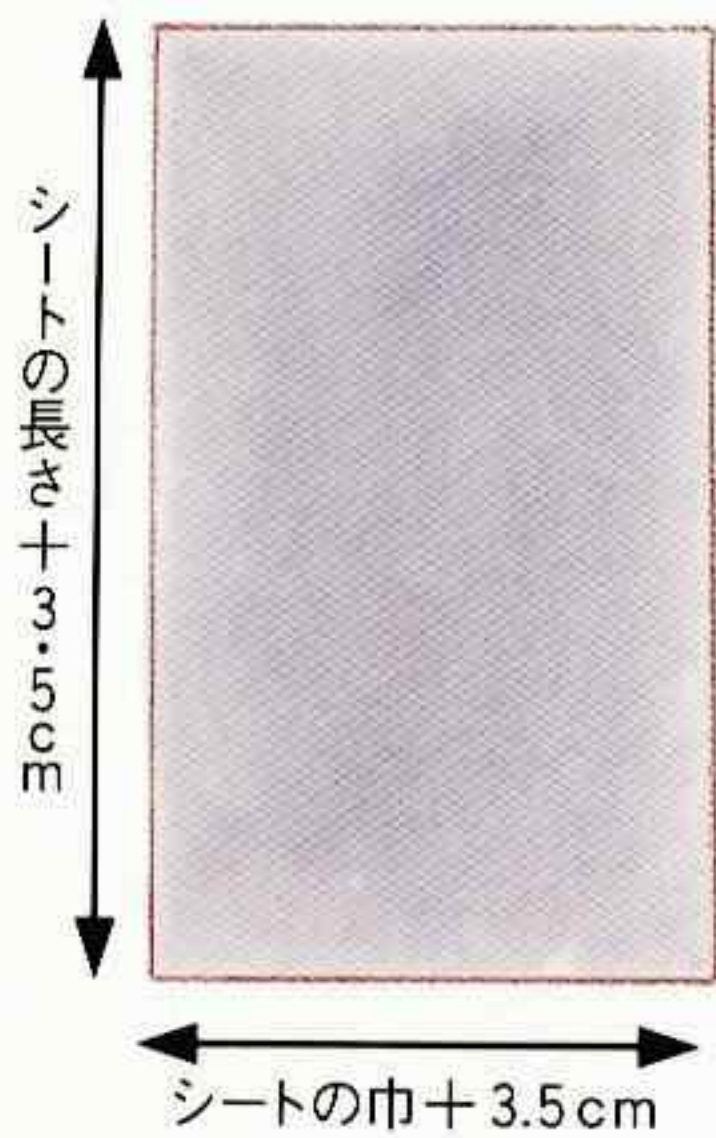

1 指定の大きさに裏布を裁つ。

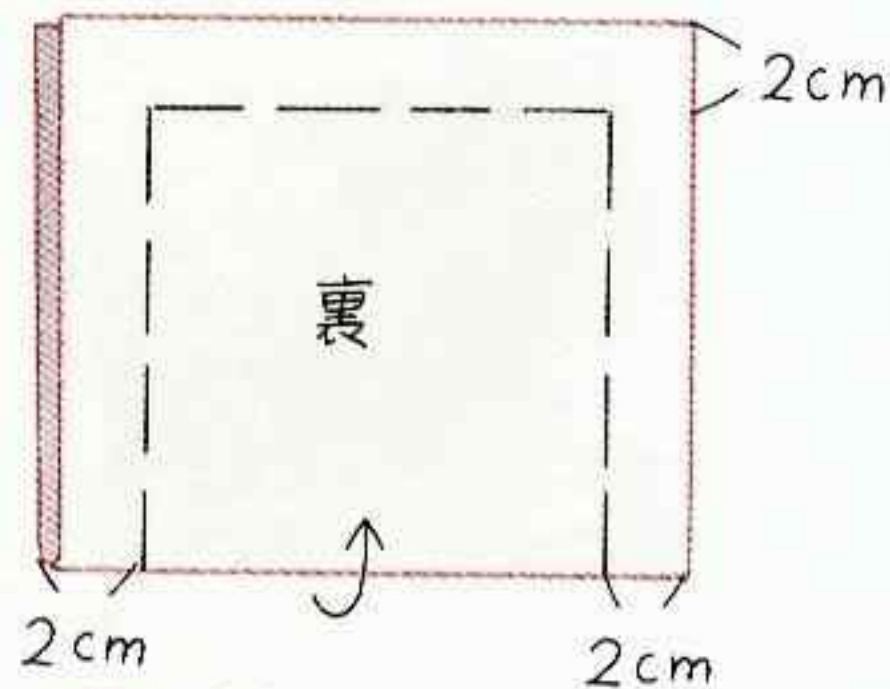

2 中央で2つに折り、でき上がり線を引く。

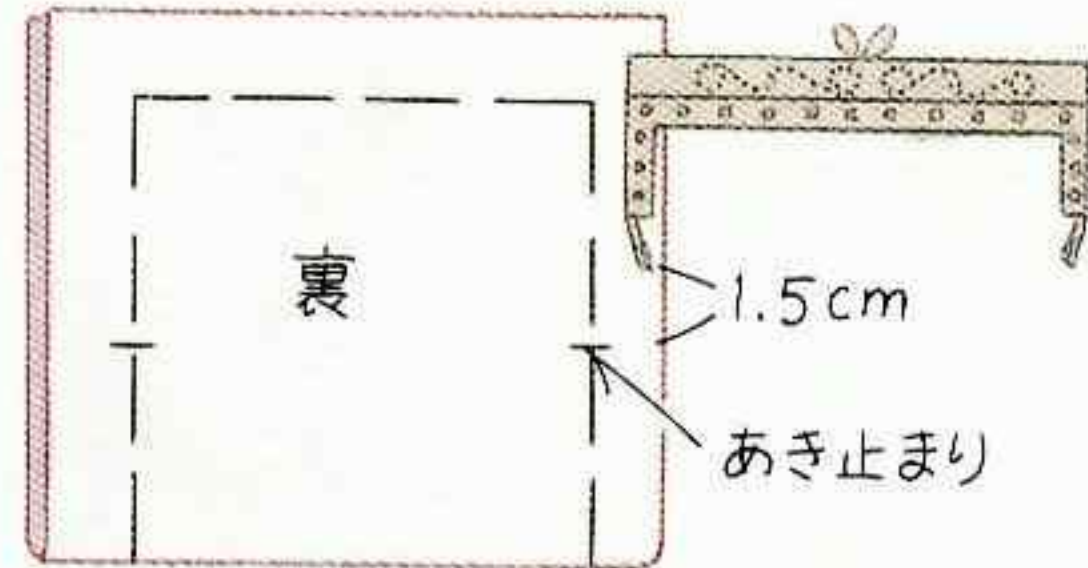

3 口側のでき上がり線に合わせて口金をあてて、あき止まりに印をつける。

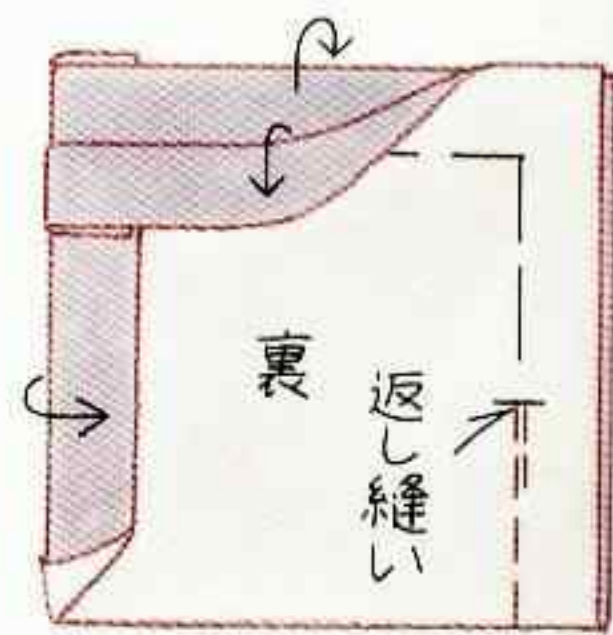

4 あき止まりまで両わきを縫い、縫い代を割って折る。

## ◆口金のつけ方◆

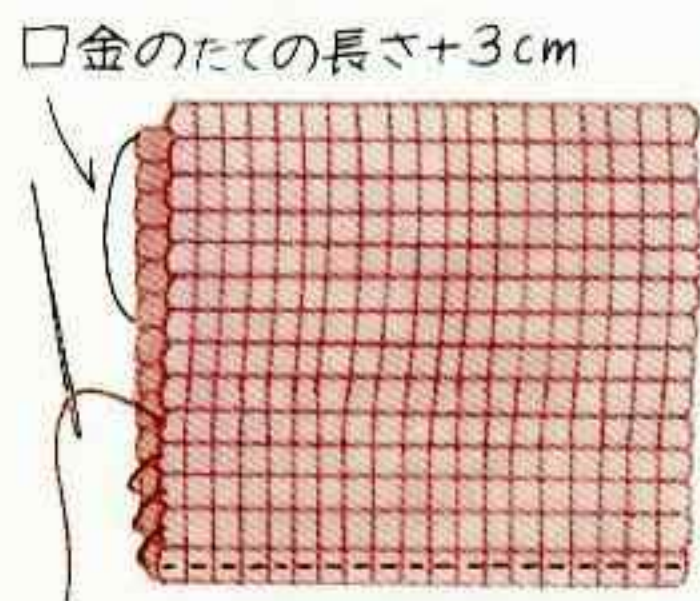

1 シートを2つ折りにし、両わきをとじる(P39)。糸は中央の1列に通してからとじ始め、口側を口金の長さ+3cm残しておく。

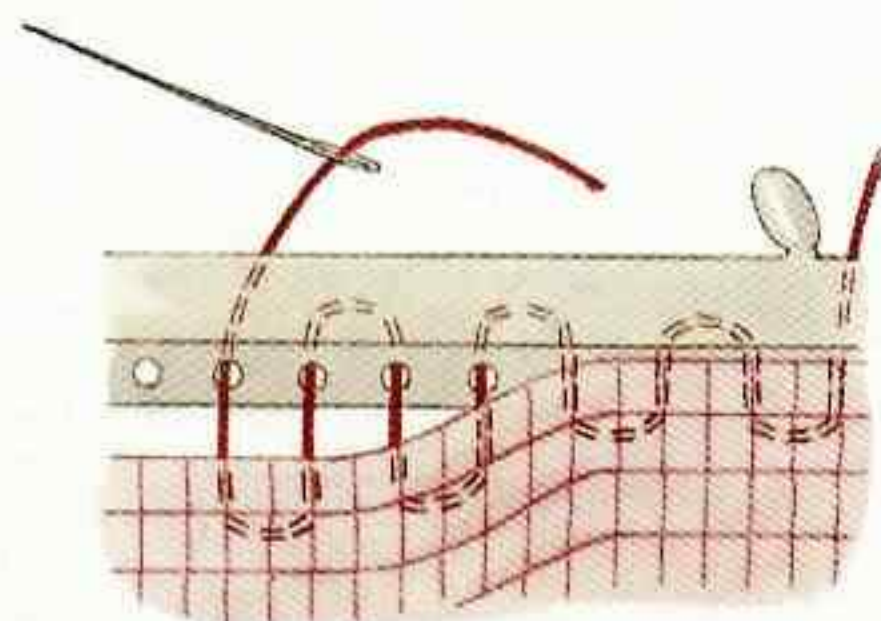

2 口金の中央からシートをとめる。口から2段めのビーズと口金の穴を交互に通す。

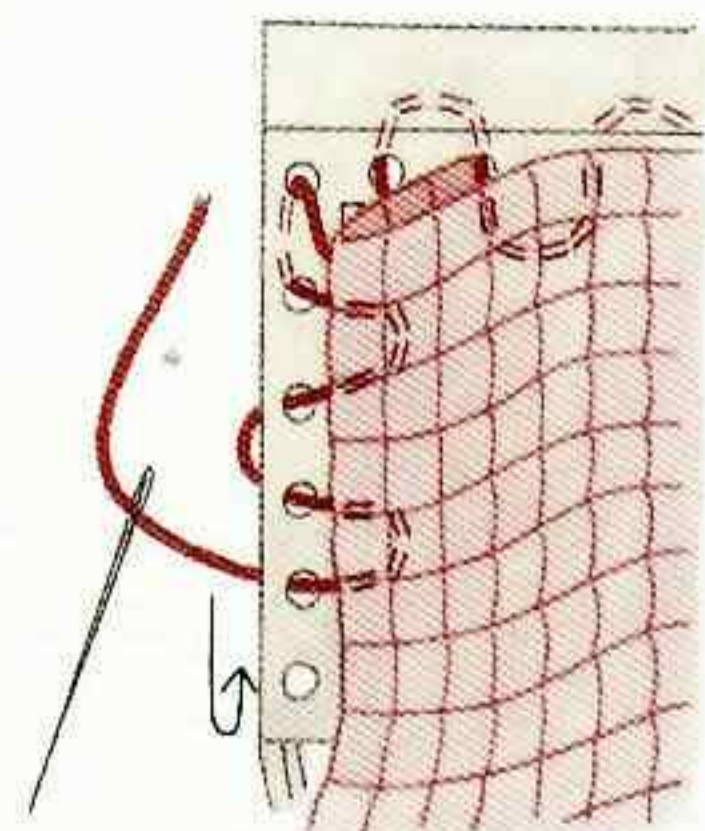

3 わきはシートを少し折り返し、よこ糸をすくって止めつける。

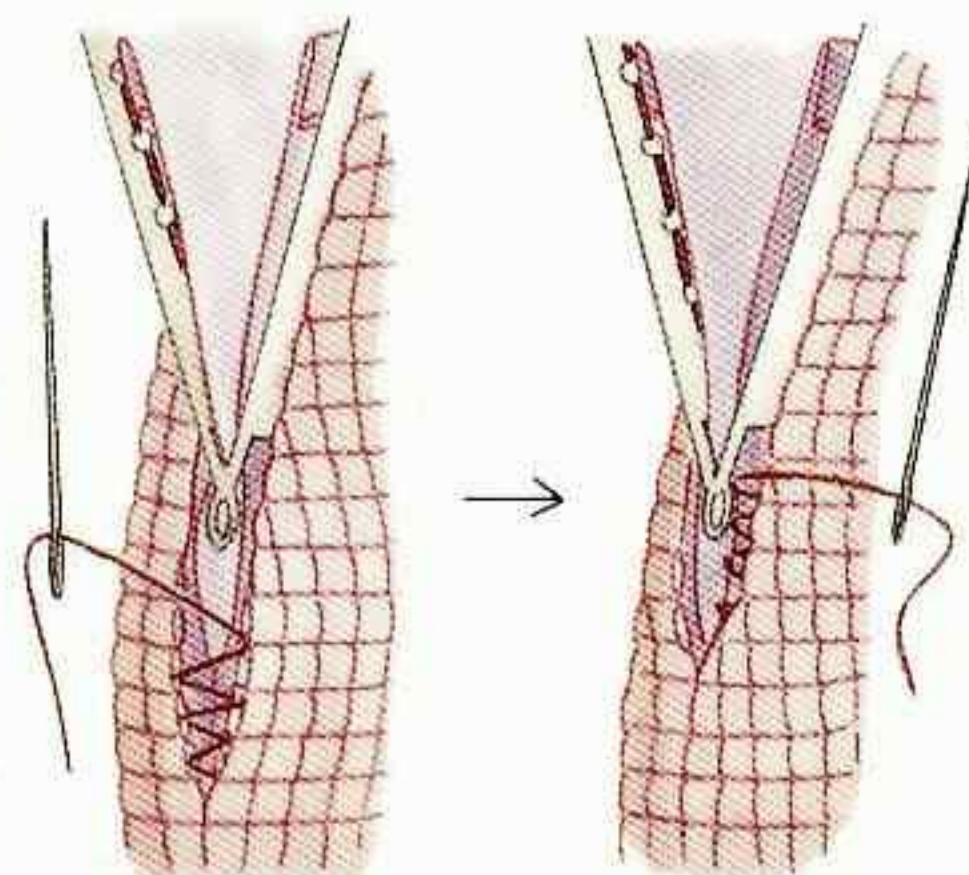

4 内袋を中表に入れ、シートに合わせる。内袋のあき止まりまでシートのわきをとじ、続けて口金の下までシートと内袋をかがる。

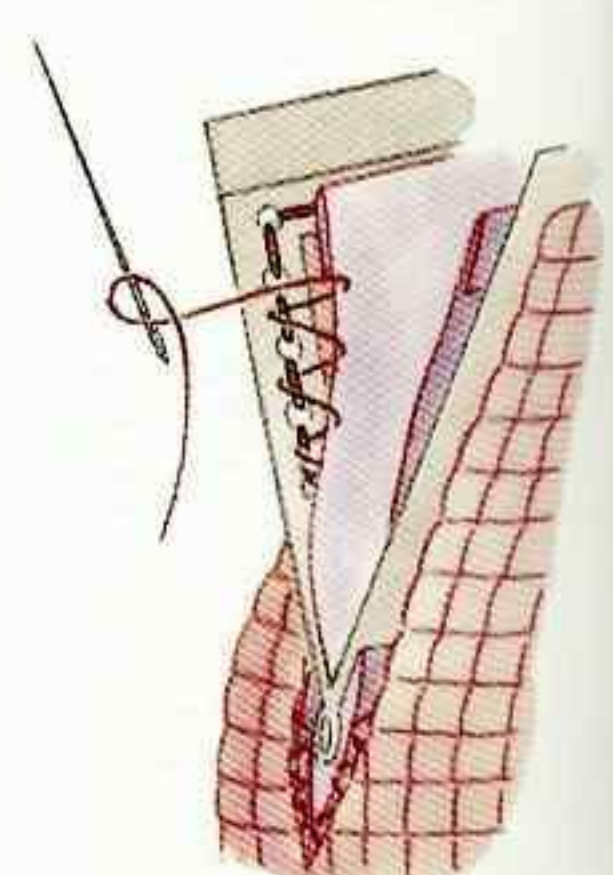

5 シートと口金を止めつけている糸に、内袋をかがっていく。

## ◆◆ まちがある場合・シートのとじ方と口金のつけ方のポイント ◆◆

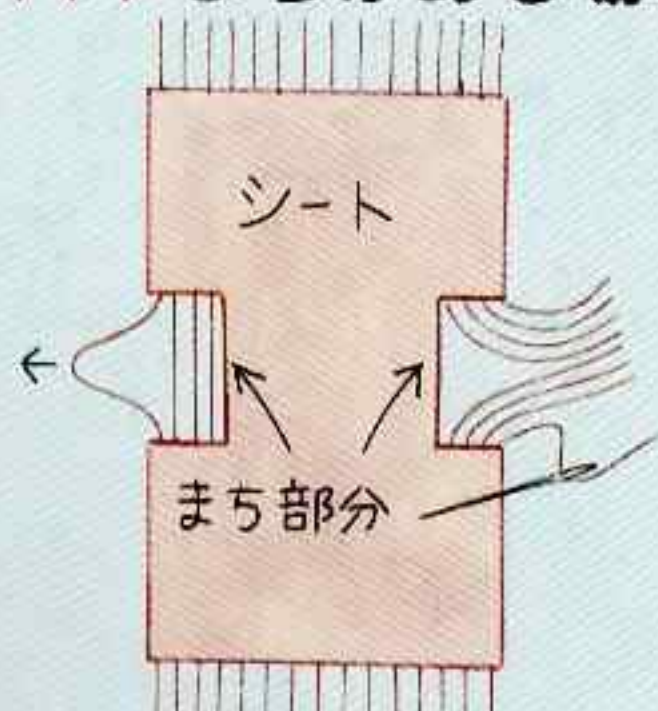

1 まちの部分のたて糸を20cmぐらい引き出し、中央で切る。1本ずつシートに通して始末する。

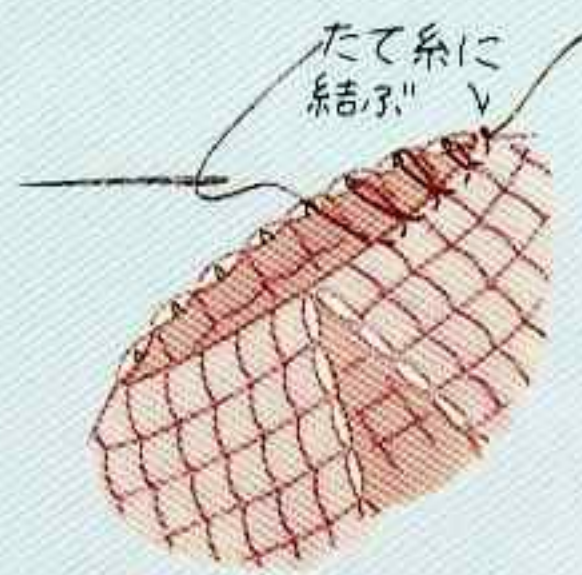

2 まち部分は側面のビーズと底の糸を交互にすくってとじる。(P44)

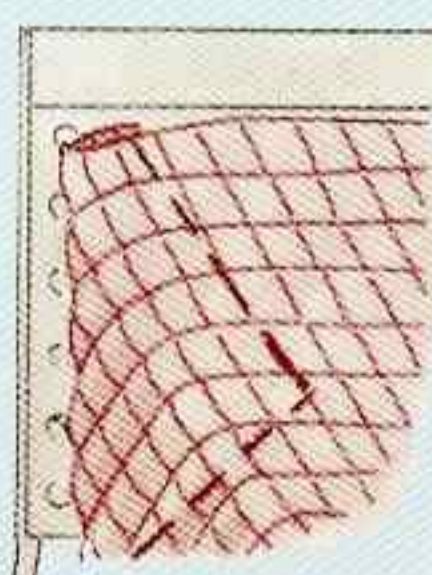

3 口金につけるときの、両わきのシートをななめに内側に折り曲げてかがる。

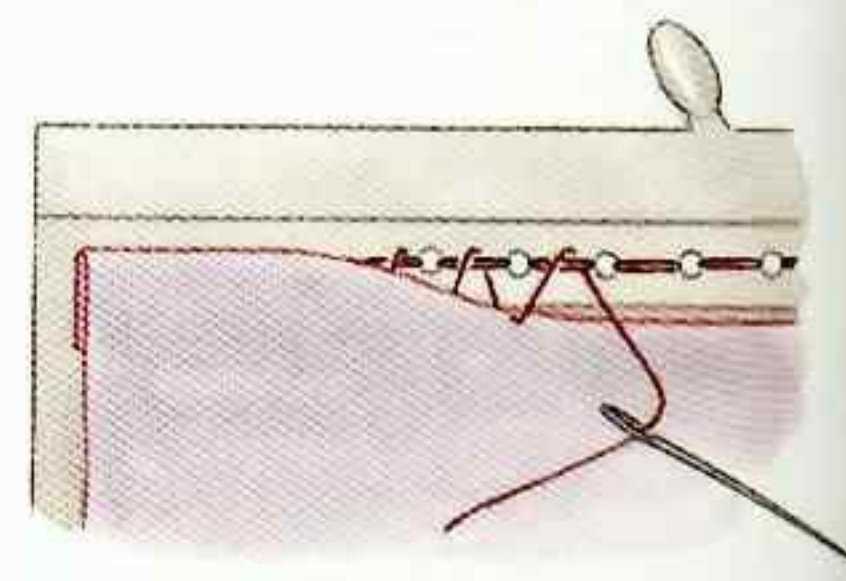

6 口側も同様にかがる。

材料●

デリカビーズ [丸] ブロンズ系(DB-380) 8g 赤(DB-105)、  
ピンク(DB-253)各1g [カット] 銀色(DB-32) 5g

糸 モノコード #60(K2333)白

用具● ビーズ針(K2377)

でき上がり寸法● 図参照

作り方● ペイヨットステッチ(39ページを参照)で、側面を輪に編む。続けてふたを往復編みで編み、ループをつける。底をはぎ合わせ、ひもを編んでとじつける。

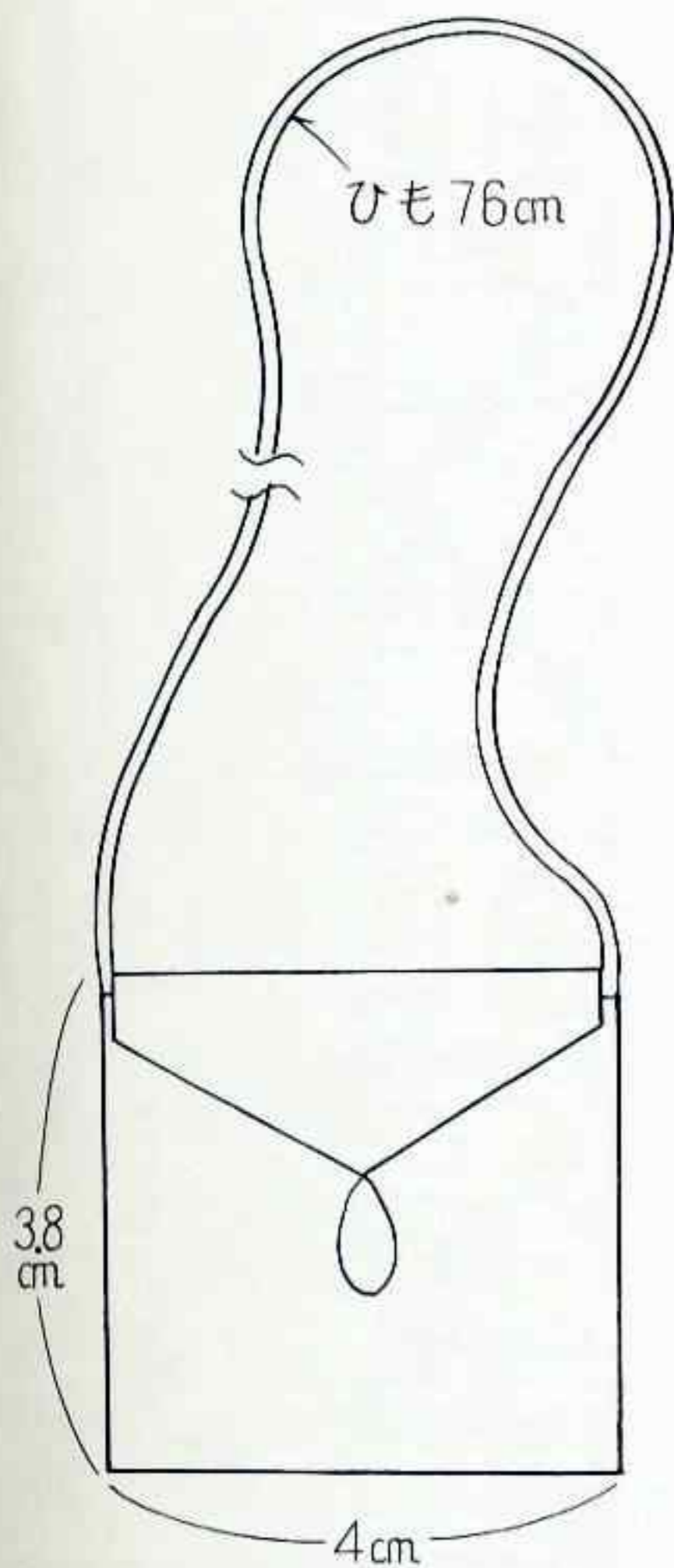

ひもの編み方

モノコード1本どり2mで作り、  
途中、はた結びでコードをつなぐ

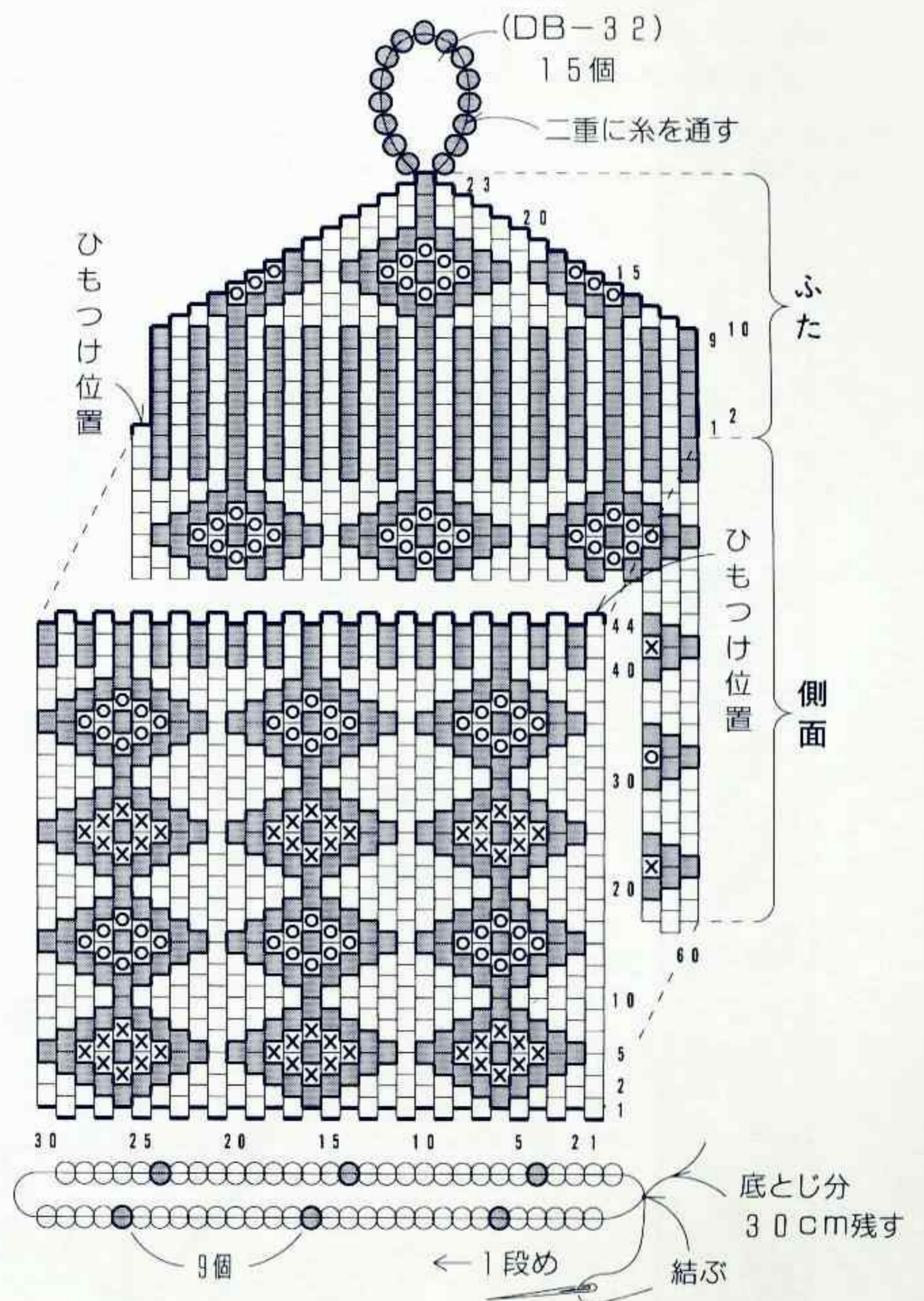
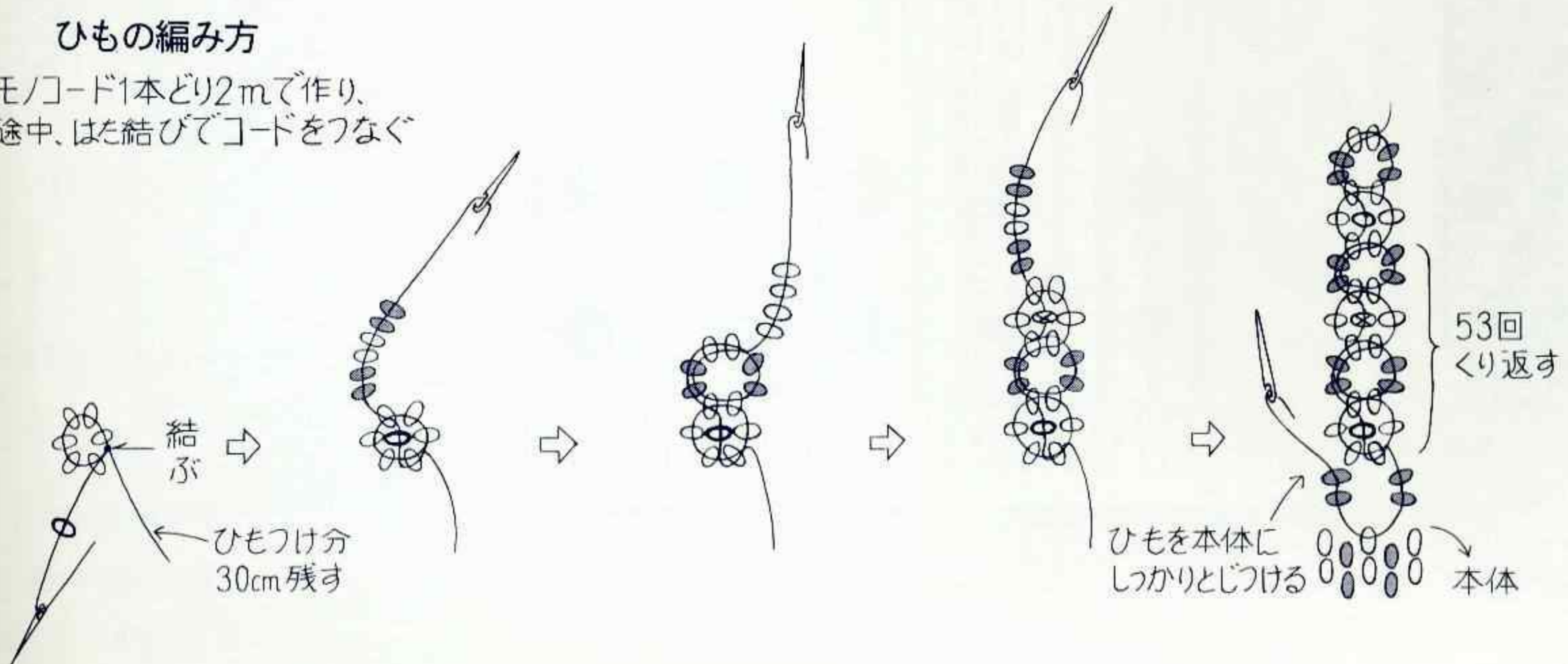

- = ブロンズ系 (DB-380)
- = 銀色 (DB-32)
- × = 赤 (DB-105)
- ⊗ = ピンク (DB-253)

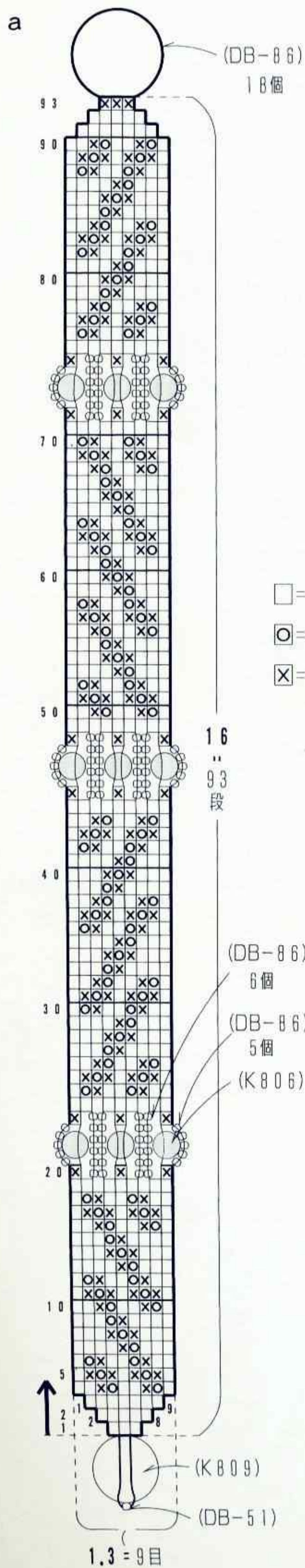

ビーズの通し方(a)

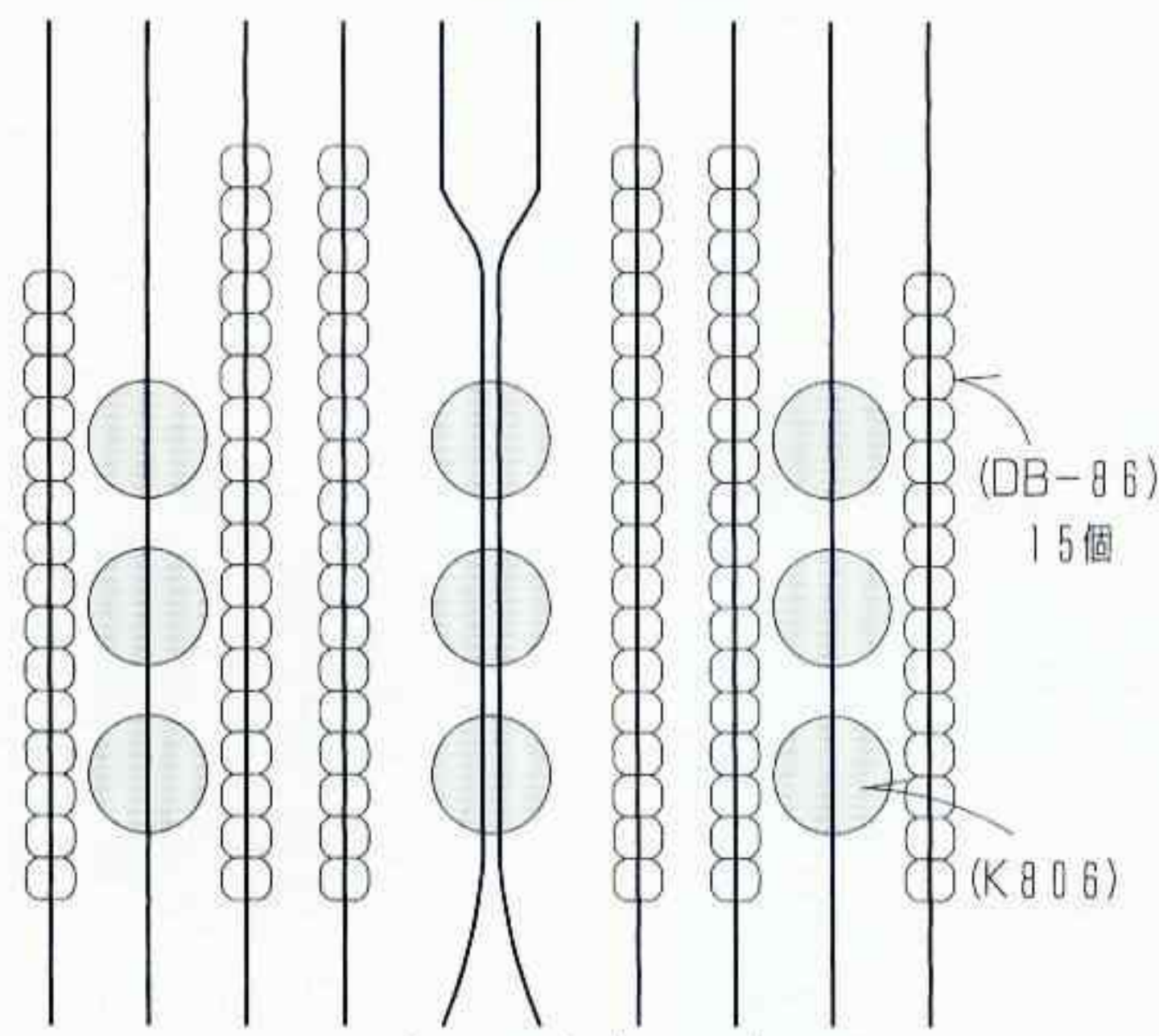

中央のみ (DB-86) 18個  
2本一緒に通す

□ = 半透明 (DB-51)

○ = シルバー系 (DB-502)

⊗ = ブルー系 (DB-86)

31、32段めは左端の1山を織ったら33段めを先に織り、織り始めと同じ要領で1山ずつ完成させる

b 右側の織り方

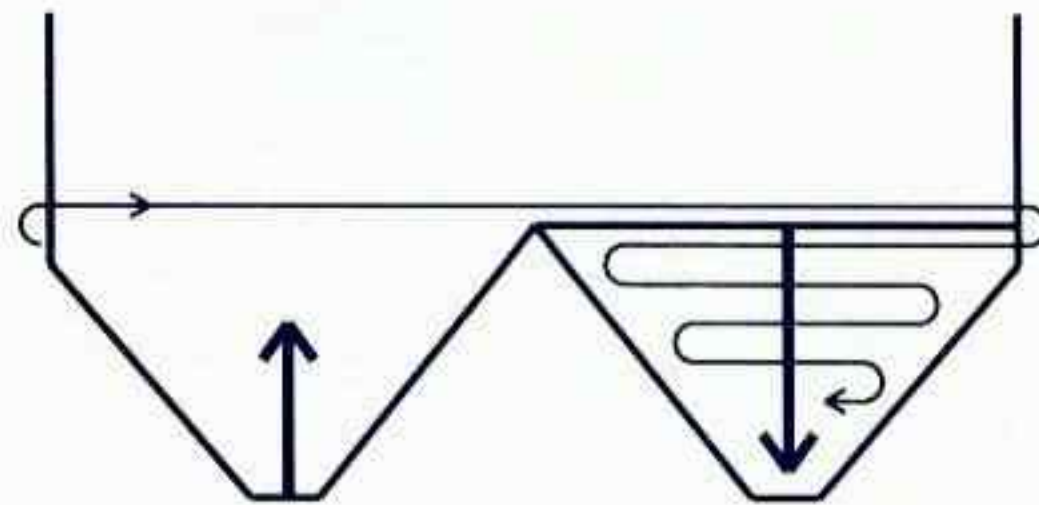

28、29段めは左端の1山を織ったらよこ糸をシートの中に通し、次の山を織る

ビーズの通し方(b)

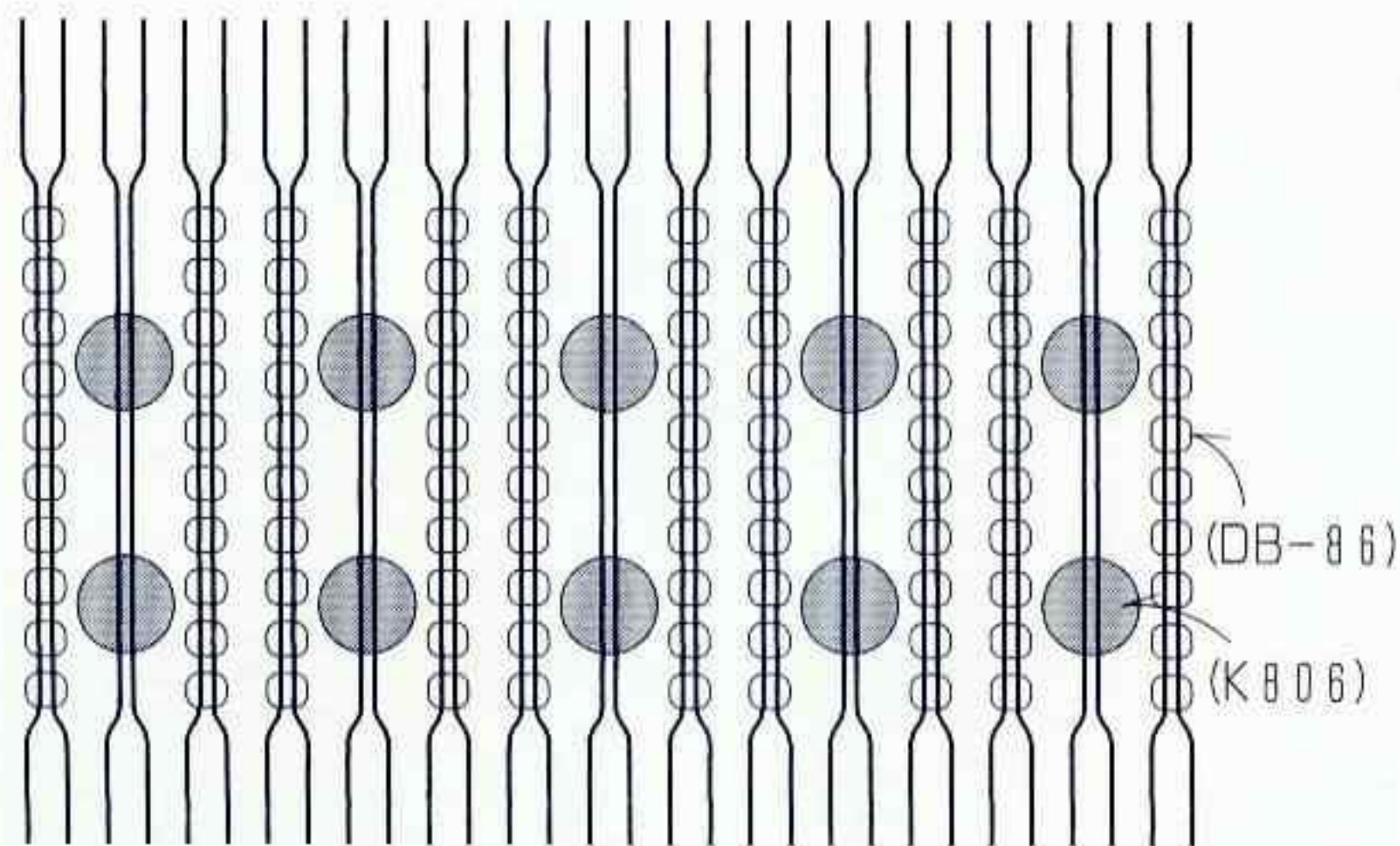

2本ずつ一緒にビーズを通してからたて糸を張る  
(DB-86) は10個ずつ  
(K806) は2個ずつ

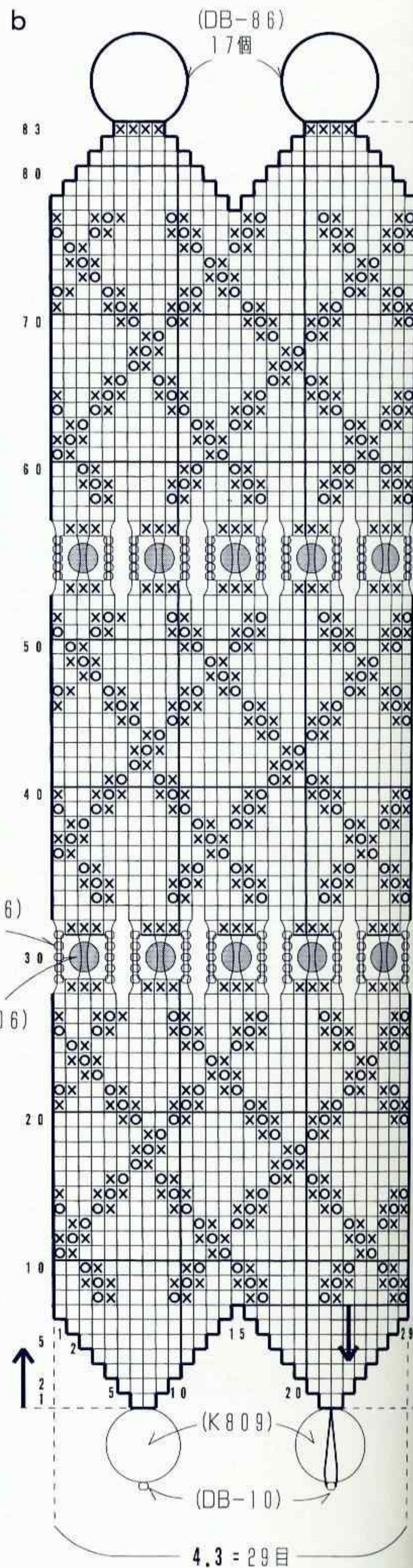

□ = 黒 (DB-10)

○ = シルバー系 (DB-502)

⊗ = ブルー系 (DB-86)

材料● a白 b黒

デリカビーズ a [丸] 半透明(DB-51) 3g ブルー系(DB-86) 2g [カット] シルバー系(DB-502) 1g b [丸] 黒(DB-10) 8g ブルー系 3g シルバー系 2g  
クリスタルカットビーズ a 4mmクリスタル(K806/#1) 9個 8mmスキオーロラ(K809/#17) 1個 b 4mmオーロラ(K806/#17) 10個 8mmスキオーロラ 2個

糸 TH-2 a白 b黒

用具● ミニ織機 ミニ織機用針セット

たて糸の張り方● B a 50cmを10本 b 45cmを30本

目数、段数● a 9目、93段 b 29目、83段

でき上がり寸法● 図参照

作り方● たて糸を張る前に、それぞれビーズを通しておく。たて糸を指定の数だけ張る(36ページ参照)。2本一緒にビーズが通してあっても、たて糸を張るときは1本ずつスプリングの間に通す。指定の位置でたて糸に通しておいたビーズを通しながら織り、よこ糸は左側のビーズの列に通す。bの織り始めは左側を先に7段織り、8段めを右端まで織ってから右側の1~7段めを逆方向に織る。よこ糸をビーズに通しながら8段めの左端まで戻り、続けて9段め以降を織る。a、bとも織り終わり側にビーズでループを作り、織り始め側には8mmのクリスタルカットビーズをつける。

page 6

## ミニバラの小もの入れ

材料●

デリカビーズ [丸] 銀色(DB-41) 28g グリーン(DB-311) 2g、濃紫(DB-4)、濃ピンク(DB-74)、赤(DB-105)、グリーン(DB-182)各1g [カット] グリーン(DB-27)、金色(DB-31)各1g

糸 TH-1 白

付属品 金茶のサテン地(内袋用) 12cm×20cm 口金7.5cm(SS-3)ゴールド1個 太リング6mm(No.5)ゴールド2個 チェーン(No.16)ゴールド1本

用具● 織機<大> ビーズ針セット

たて糸の張り方● B 80cmを72本

目数、段数● 71目、94段

でき上がり寸法● 図参照

作り方● たて糸を72本張り(35ページ参照)、58段めまで織ったら図案の向きをかえ、☆印の位置から続けて94段まで織る。糸の始末をしてシートをとじ合わせ、内袋と口金をつける(40ページ参照)。口金にチェーンをつける。



シートに口金と内袋をつける  
(40ページ参照)

(織り始め)

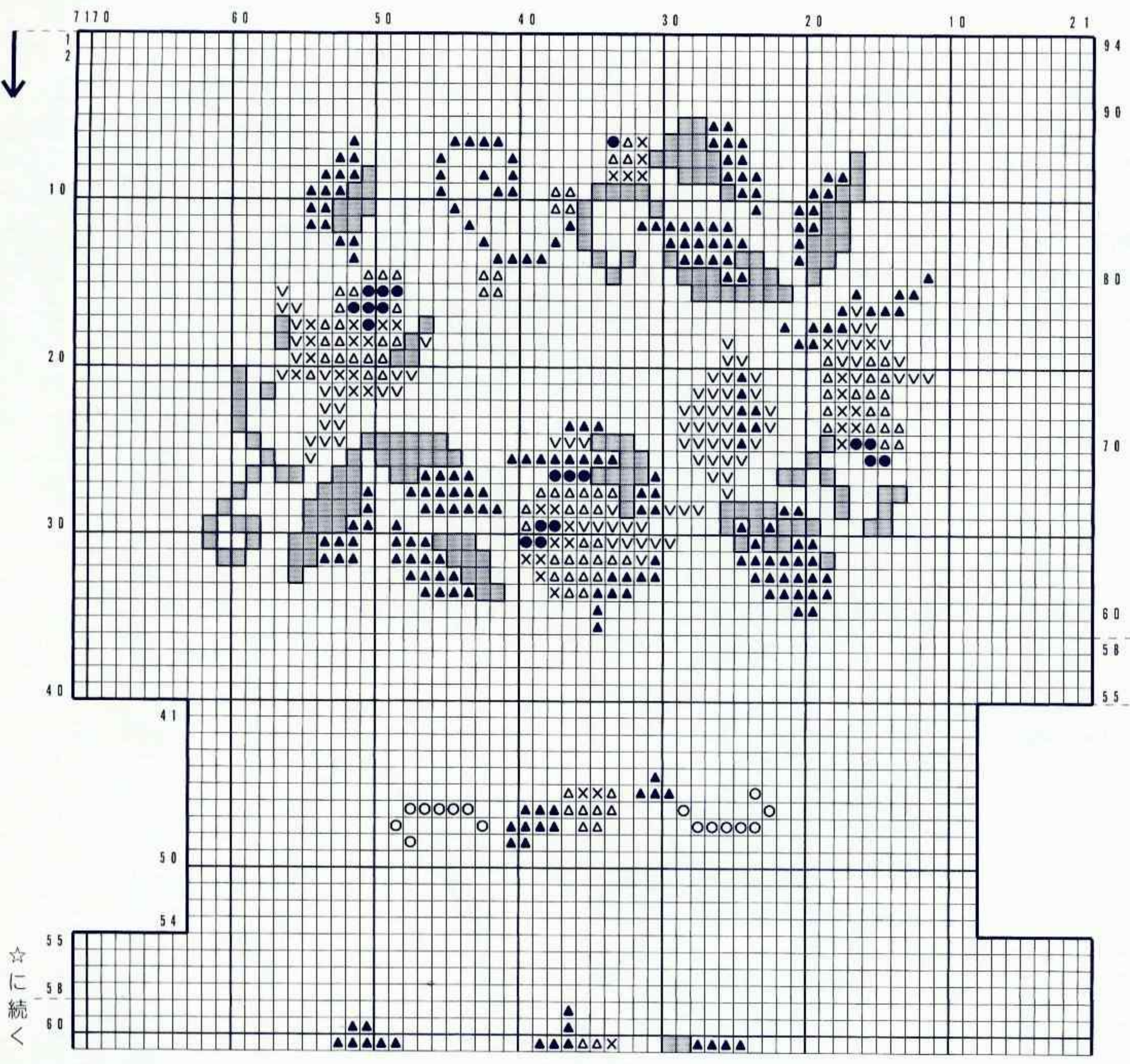

- = 濃紫 (DB-4)
- = 金色 (DB-31)
- グリーン
- ▲ = (DB-27)
- ▽ = (DB-182)
- = (DB-311)
- = 銀色 (DB-41)
- × = 濃ピンク (DB-7)
- △ = 赤 (DB-105)

☆に続く

目と段のとじ方

片側のビーズと片側のたて糸、よこ糸を一緒にすくいながらとじる。

左側

右側

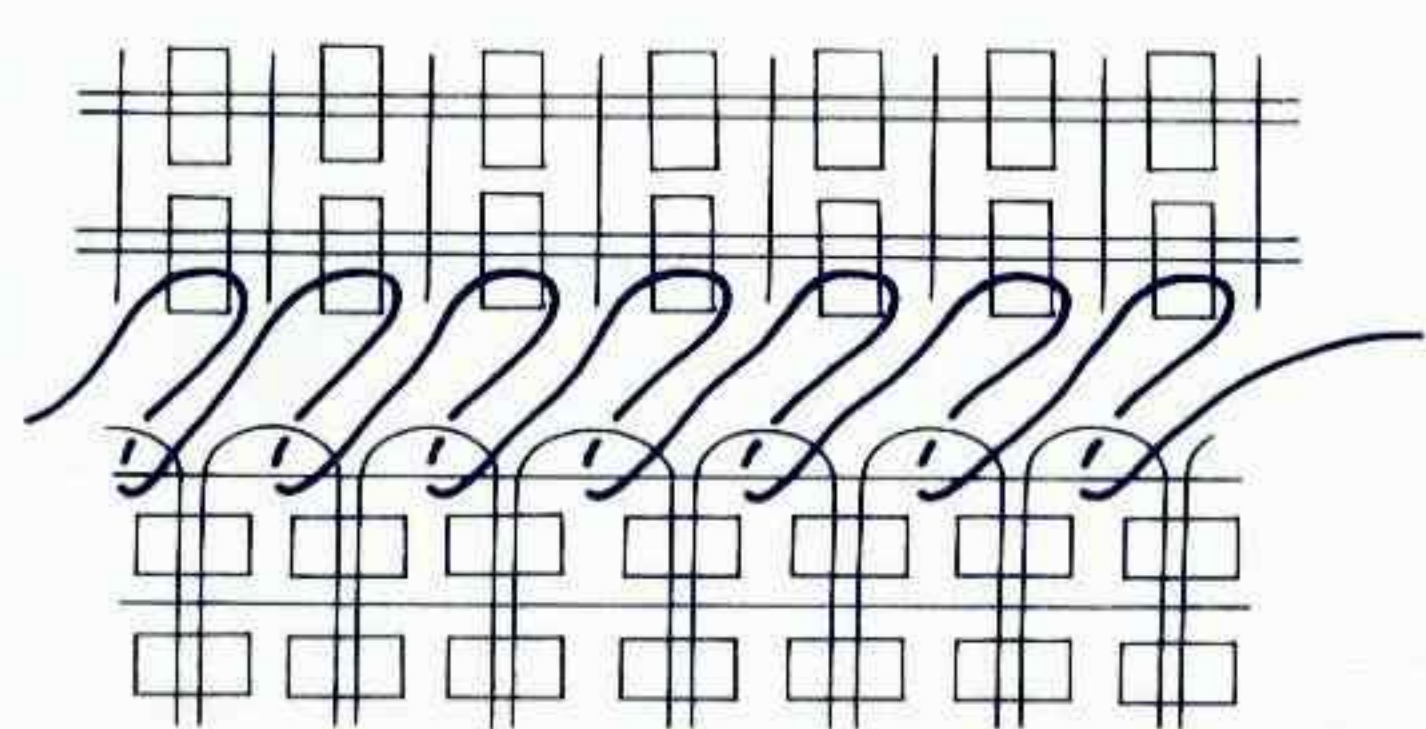
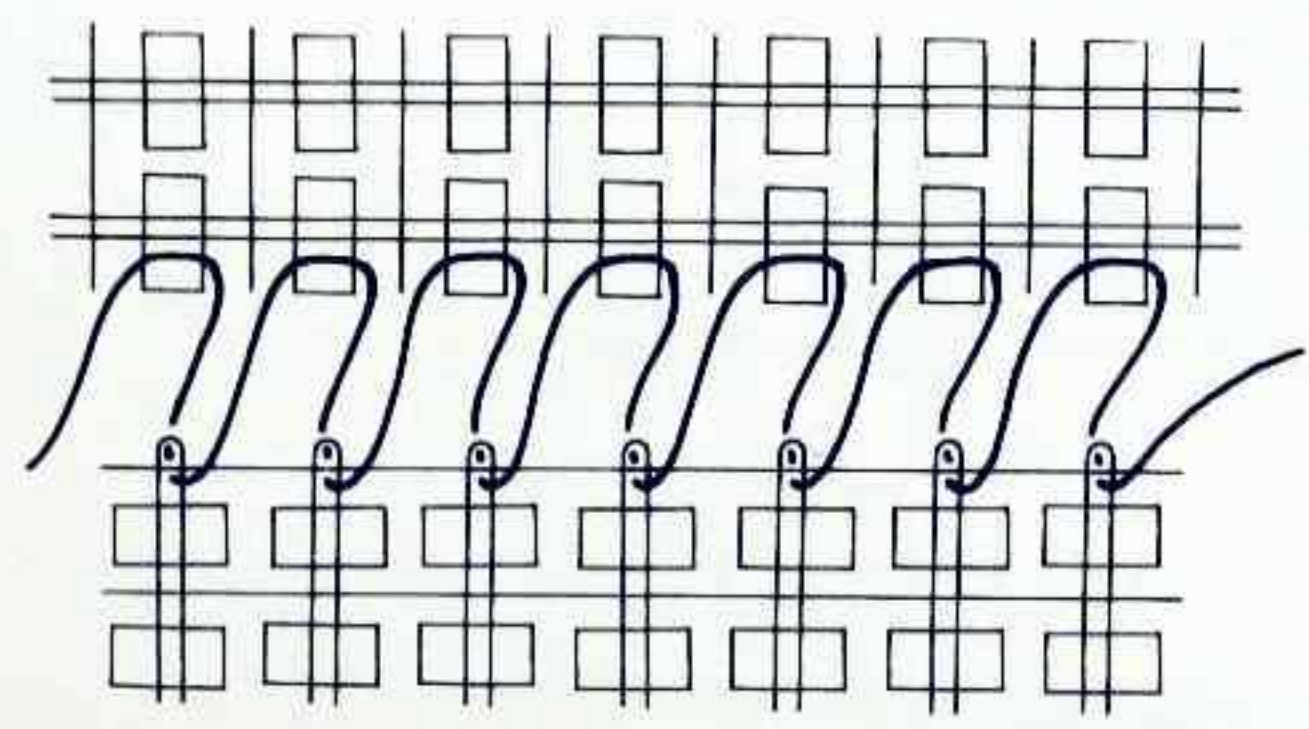

材料 ● a 白 b ピンク  
 デリカビーズ [カット] 半透明(DB-50) 3g  
 [丸] 銀色(DB-32)、白(DB-202)各1g  
 パールビーズ 白丸(H204/6mm) 1個  
 糸 a TH-1 白 b TH-1 赤  
 付属品 すべて a シルバー(S) b ゴールド(G)  
 ネックレスチェーン(K1511)、キャップ(小)(K620)、バチカン(小)(K678)、ボールチップ(K526)、丸リング(K537) 3mm各1個

用具 ● ミニ織機 ミニ織機用針セット

たて糸の張り方 ● A 39本

目数、段数 ● 38目、19段

でき上がり寸法 ● 図参照

作り方 ● たて糸を39本張り(35ページを参照)、図のように織る。1段目の左右を輪にはぎ合わせる(39ページ参照)。ループをつけ、金具をつける。

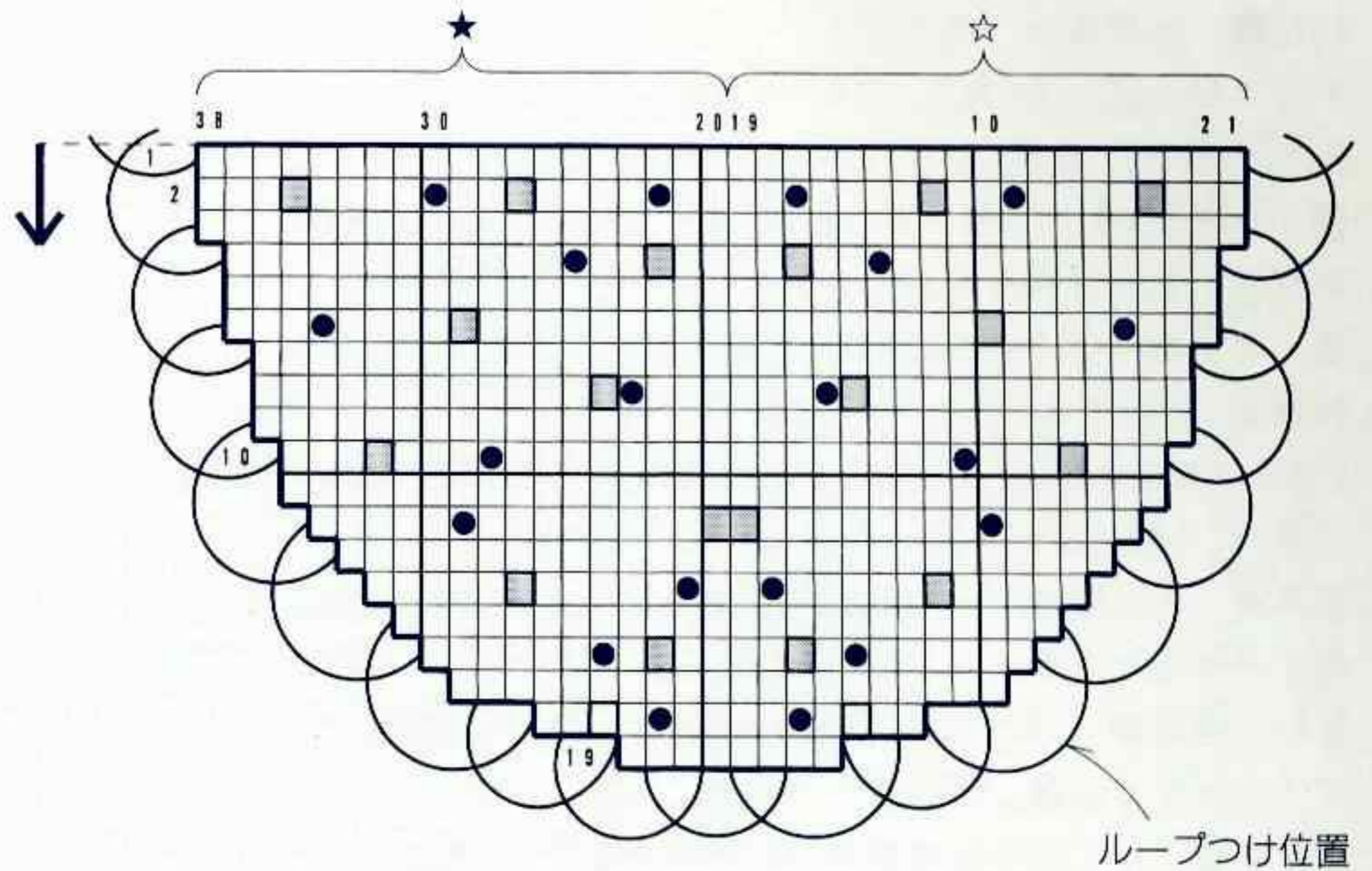

- = 半透明 (DB-50)
- = 銀色 (DB-32)
- = 白 (DB-202)

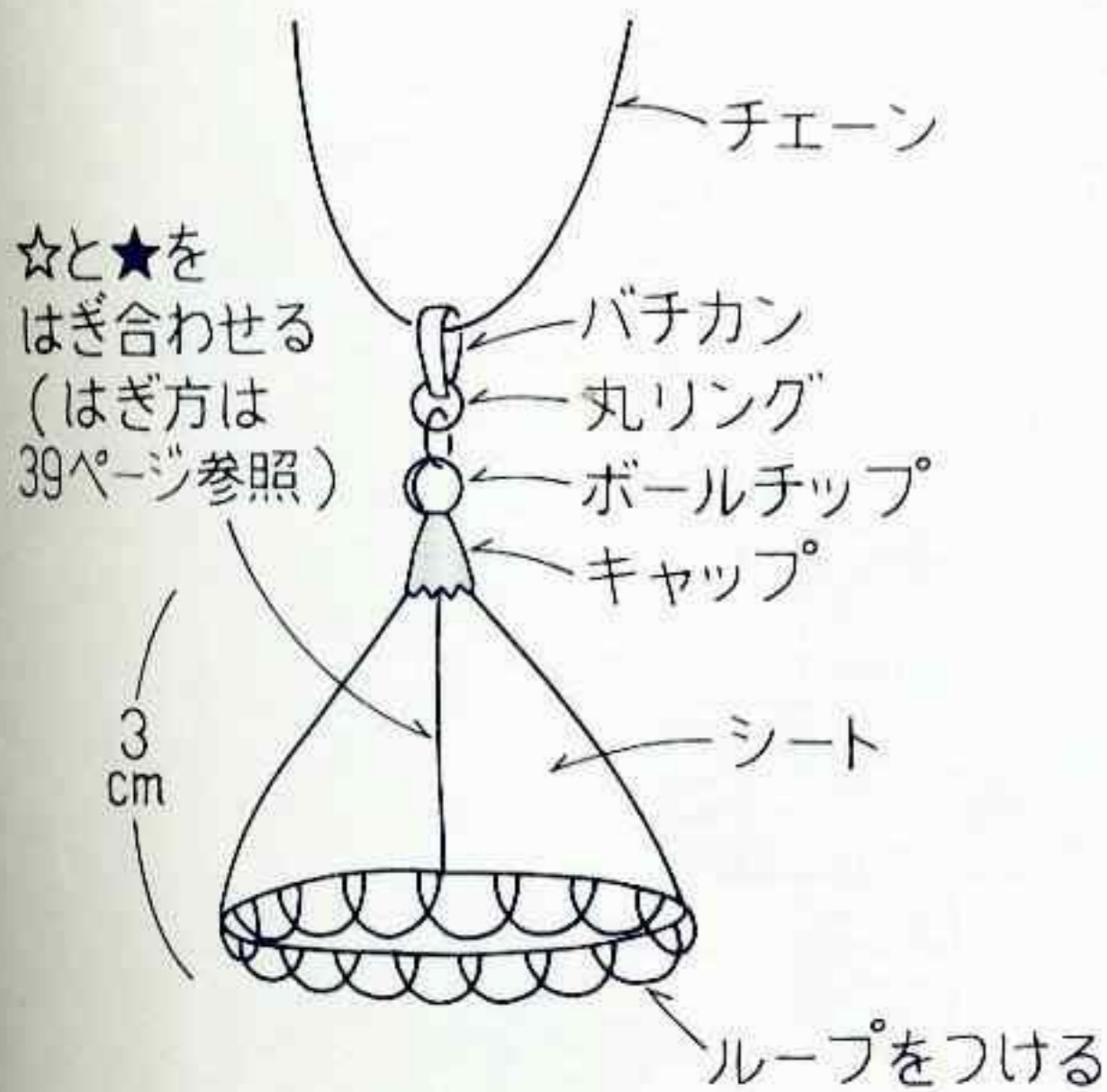

ループのつけ方  
 横につける場合  
 シート

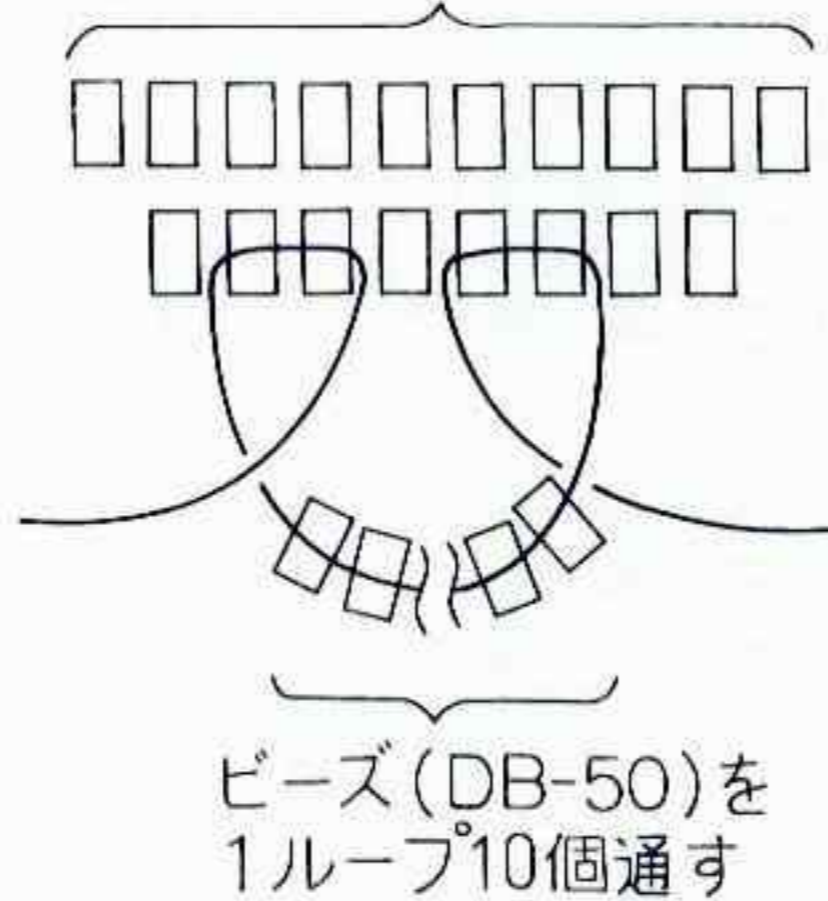

たてにつける場合

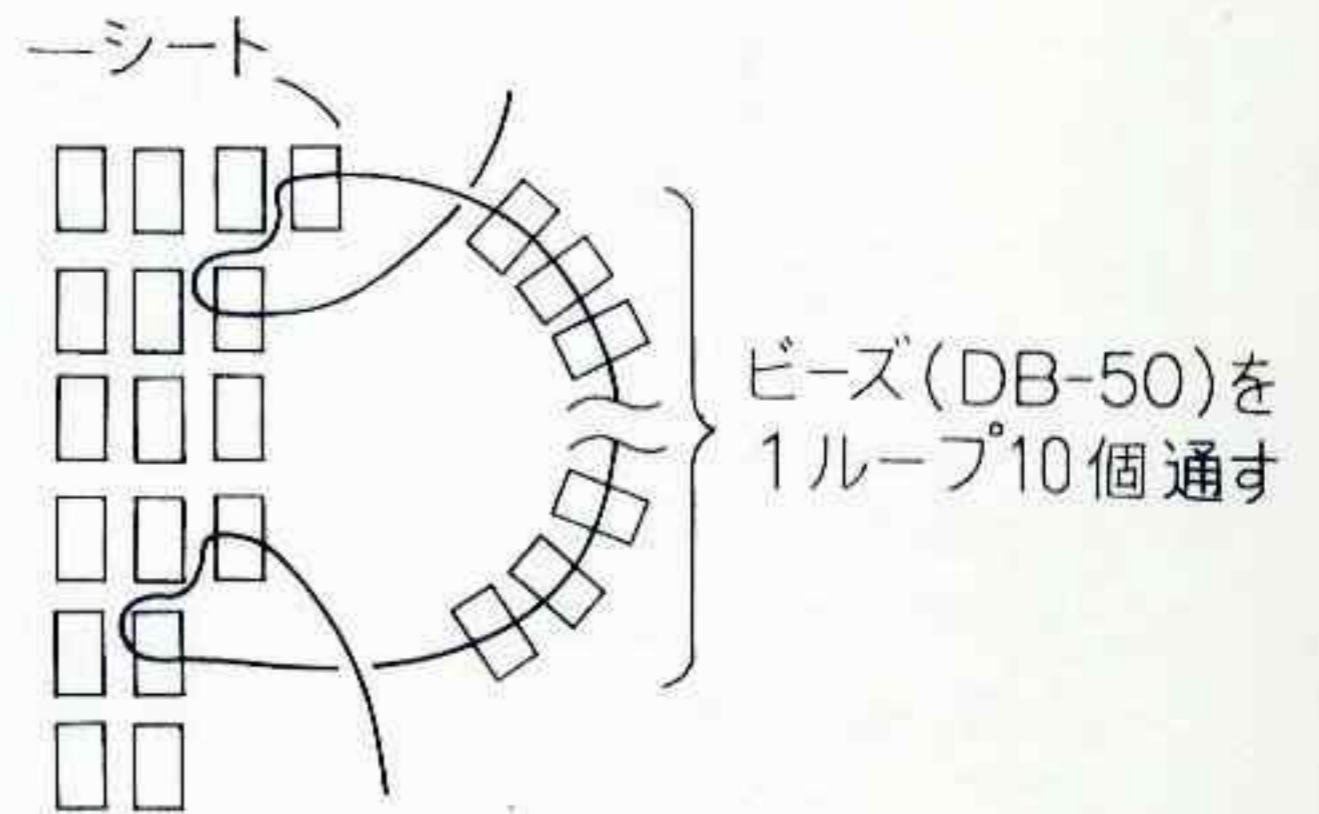

ボールチップのつけ方

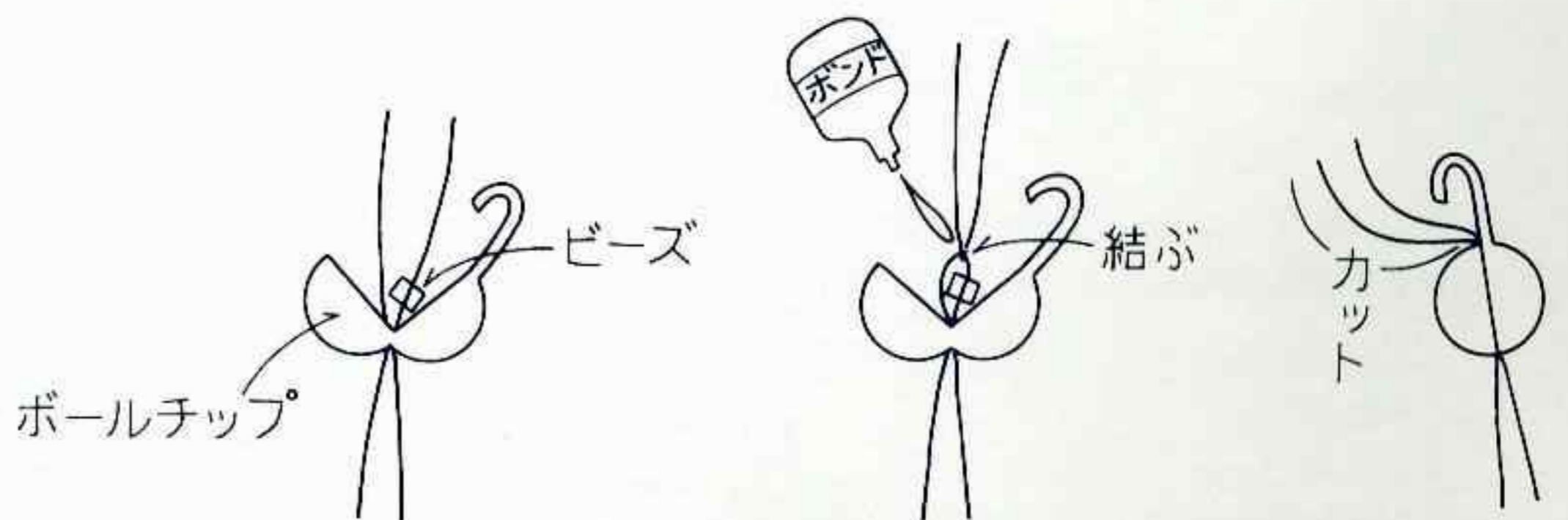
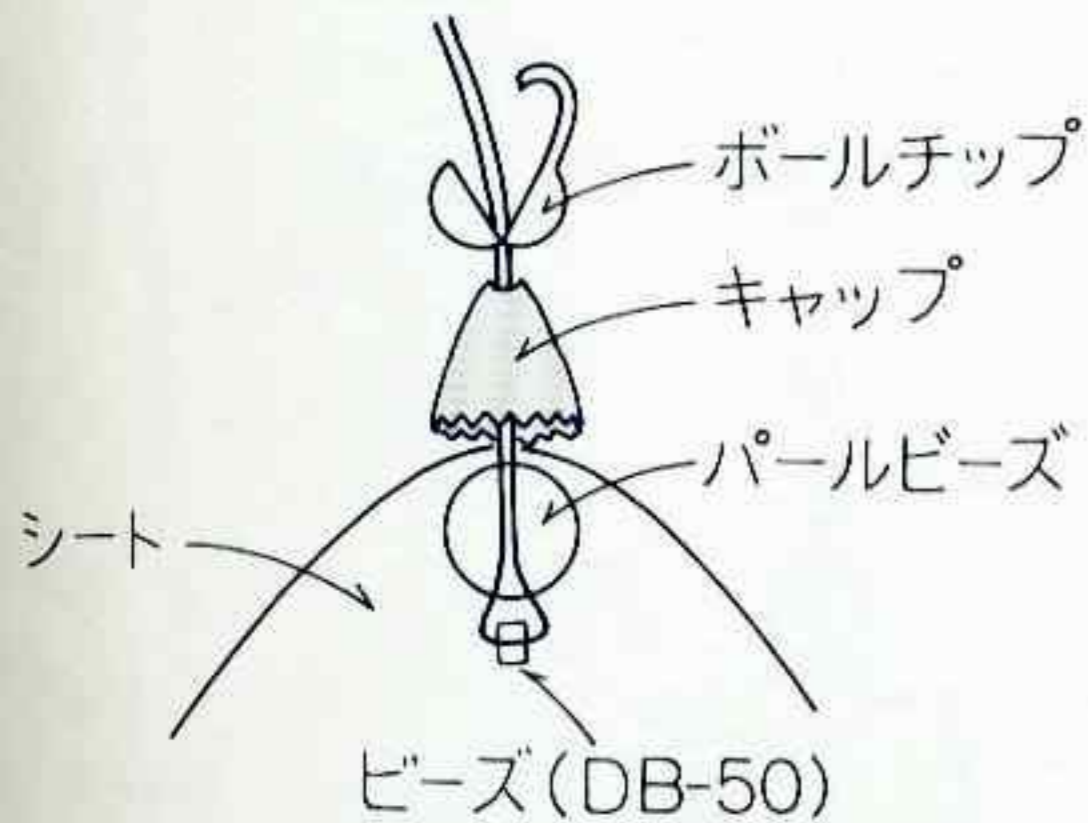

材料● aブルー bワイン

デリカビーズ a[丸] ブルー(DB-77)、銀色(DB-41)各2  
g [カット] 金色(DB-31)8個 b[丸] ワイン色(DB-12)、  
濃グレイ(DB-1)各3 g [カット] 金色(DB-31)8個

テグス ビーズ織り専用テグス

糸 モノコード#60(K2333) a白 b黒

付属品 すべてaシルバー bゴールド

クラスプセット(K524)1組 ボールチップ(K526)2個 アジャ  
スター(K524)1本 パール3mm(K272)2個

用具● ミニ織機 ミニ織機用針セット ビーズ針(K2377)

たて糸の張り方● A 16本

目数、段数● <大>15目、15段 <小>9目、9段

でき上がり寸法● 図参照

作り方● たて糸を16本張り(35ページ参照)、大1枚、小3枚  
のシートをそれぞれ織る。シートを図のようにペイヨットステッ  
チ(39ページ)でつなぎ、金具をつける(ボールチップのつけ方  
は45ページ)。

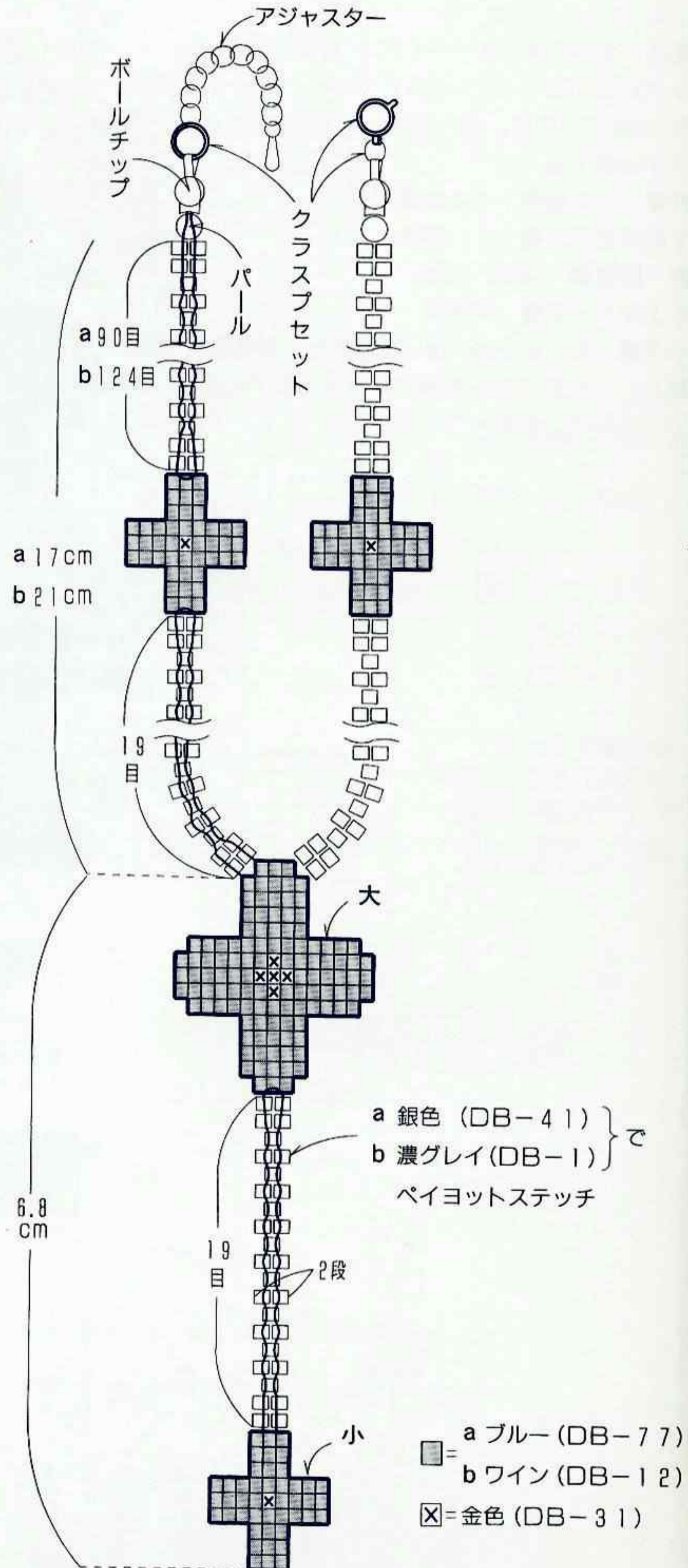

材料● aモノトーン bワインレッド  
 デリカビーズ a[丸] オフホワイト(DB-221) 7g [カット]黒(DB-10)1g b[丸] ワインレッド(DB-378)3g 淡ブルーグレイ(DB-107)、ブルー(DB-132)各2g  
 クリスタルカットビーズ b 4mm黒(K813/#15) 35個  
 糸 TH-2 a白 b黒  
 付属品 ブローチ金具 a幅4cm(PB-3/S) 黒 b幅3cm(BR-11)イブシ  
 用具● ミニ織機 ミニ織機用針セット ビーズ針(K2377)  
 たて糸の張り方● A a42本 b23本  
 目数、段数● a41目、40段 b22目、23段  
 でき上がり寸法●(ブローチ金具を含む) a幅4cm 丈11cm b幅3cm 丈7.5cm  
 作り方● たて糸をa42本、b23本張り(35ページ参照)、図のように織る。フリンジをつけ、bはシートの模様と同じ配色にする。ブローチ金具を縫いつける(47ページ)。

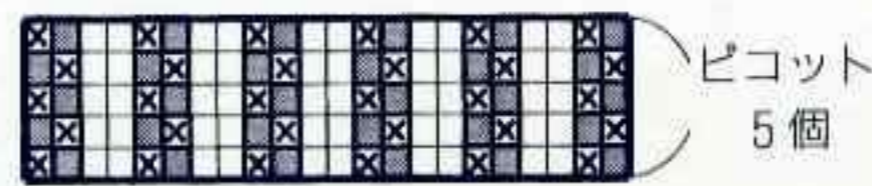
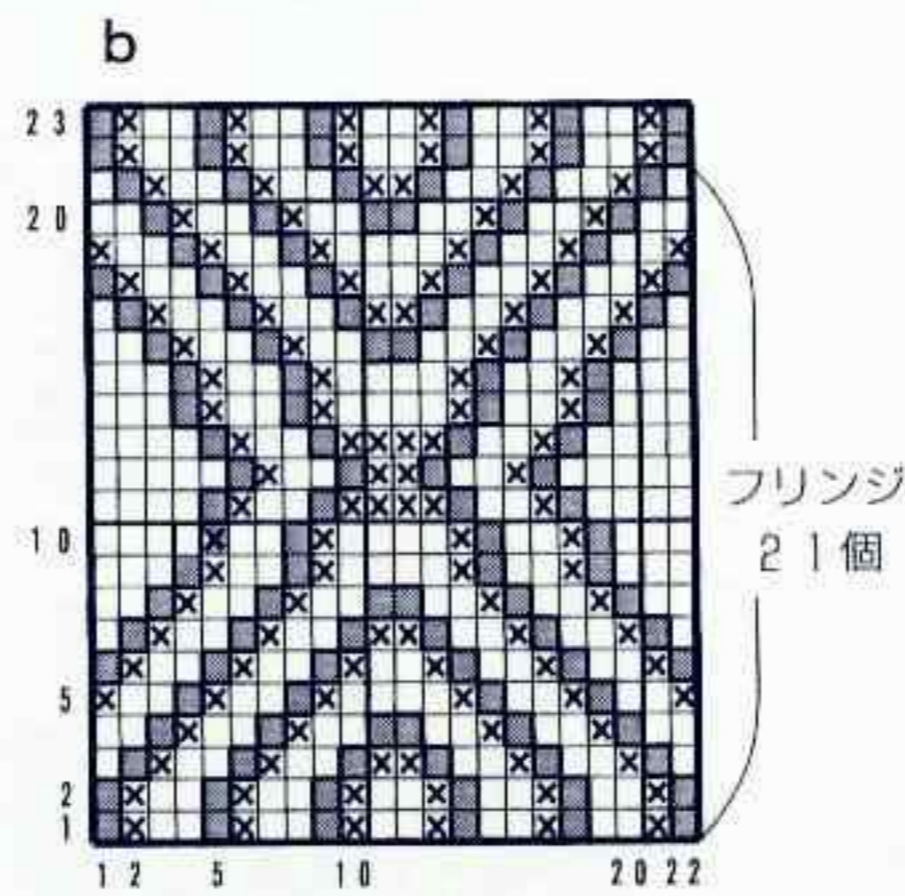
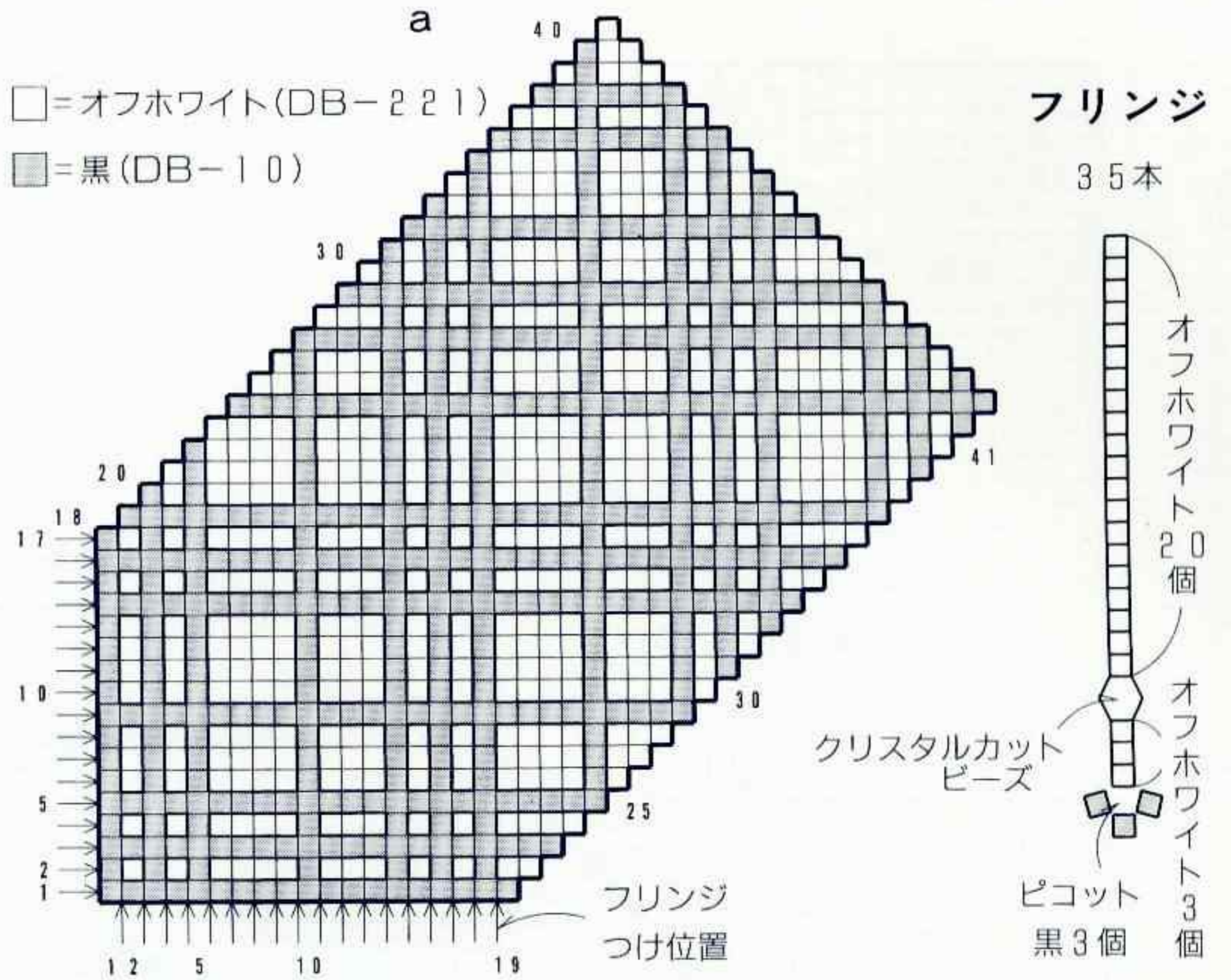

フリンジのつけ方

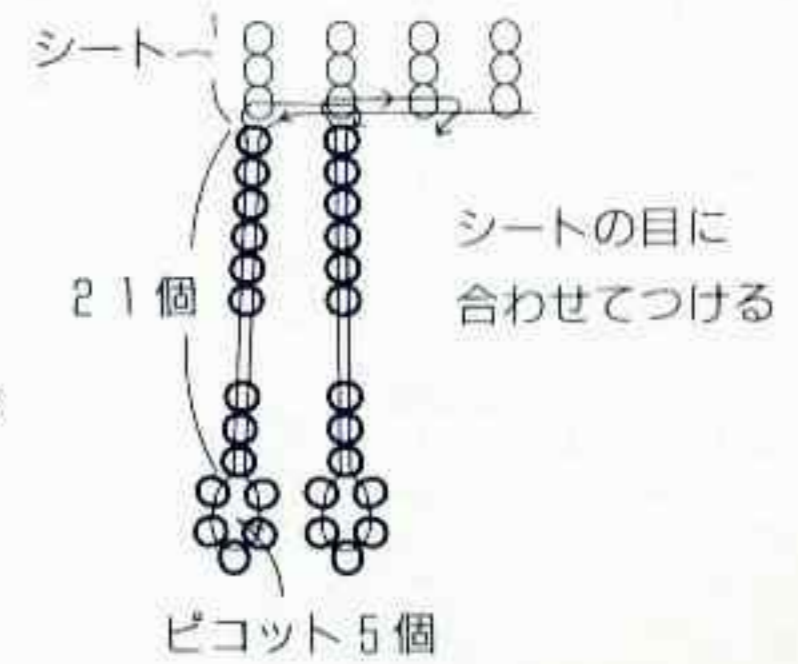

□=ワインレッド(DB-378)  
 ■=淡ブルーグレイ(DB-107)  
 ⊗=ブルー(DB-132)

ブローチ金具のつけ方

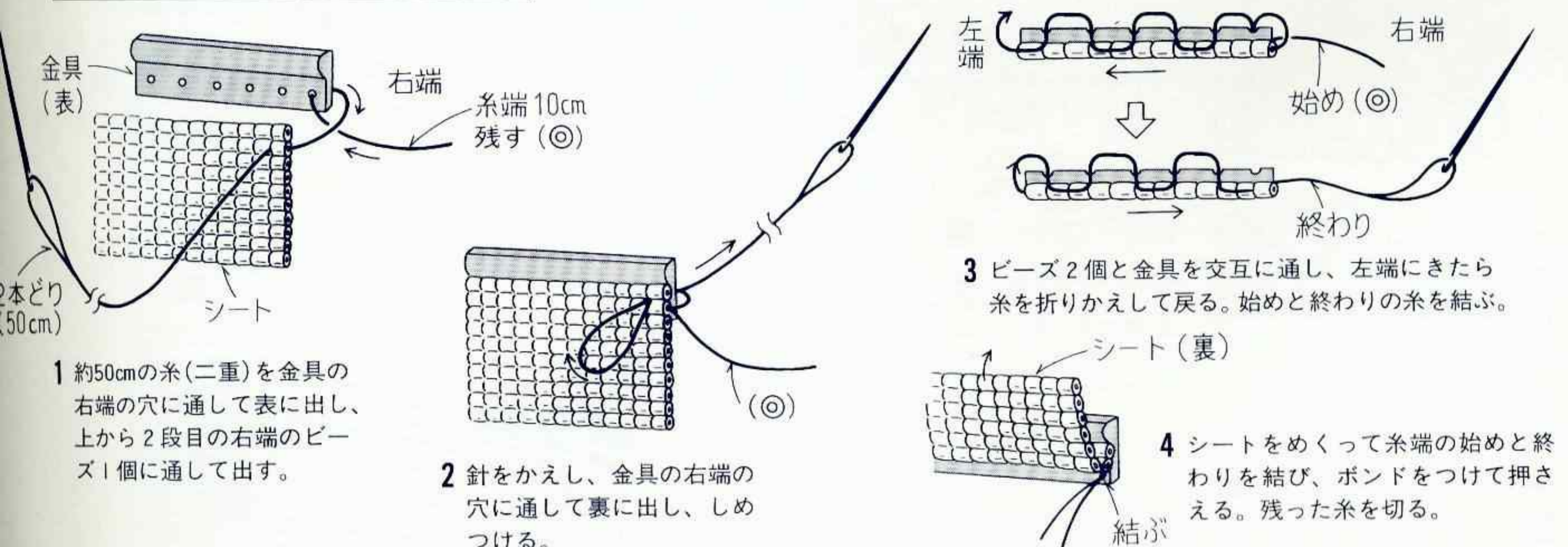

1 約50cmの糸(二重)を金具の右端の穴に通して表に出し、上から2段目の右端のビーズ1個に通して出す。

2 針をかえし、金具の右端の穴に通して裏に出し、しめつける。

3 ビーズ2個と金具を交互に通し、左端にきたら糸を折り返して戻る。始めと終わりの糸を結ぶ。

4 シートをめくって糸端の始めと終わりを結び、ポンドをつけて押さえる。残った糸を切る。



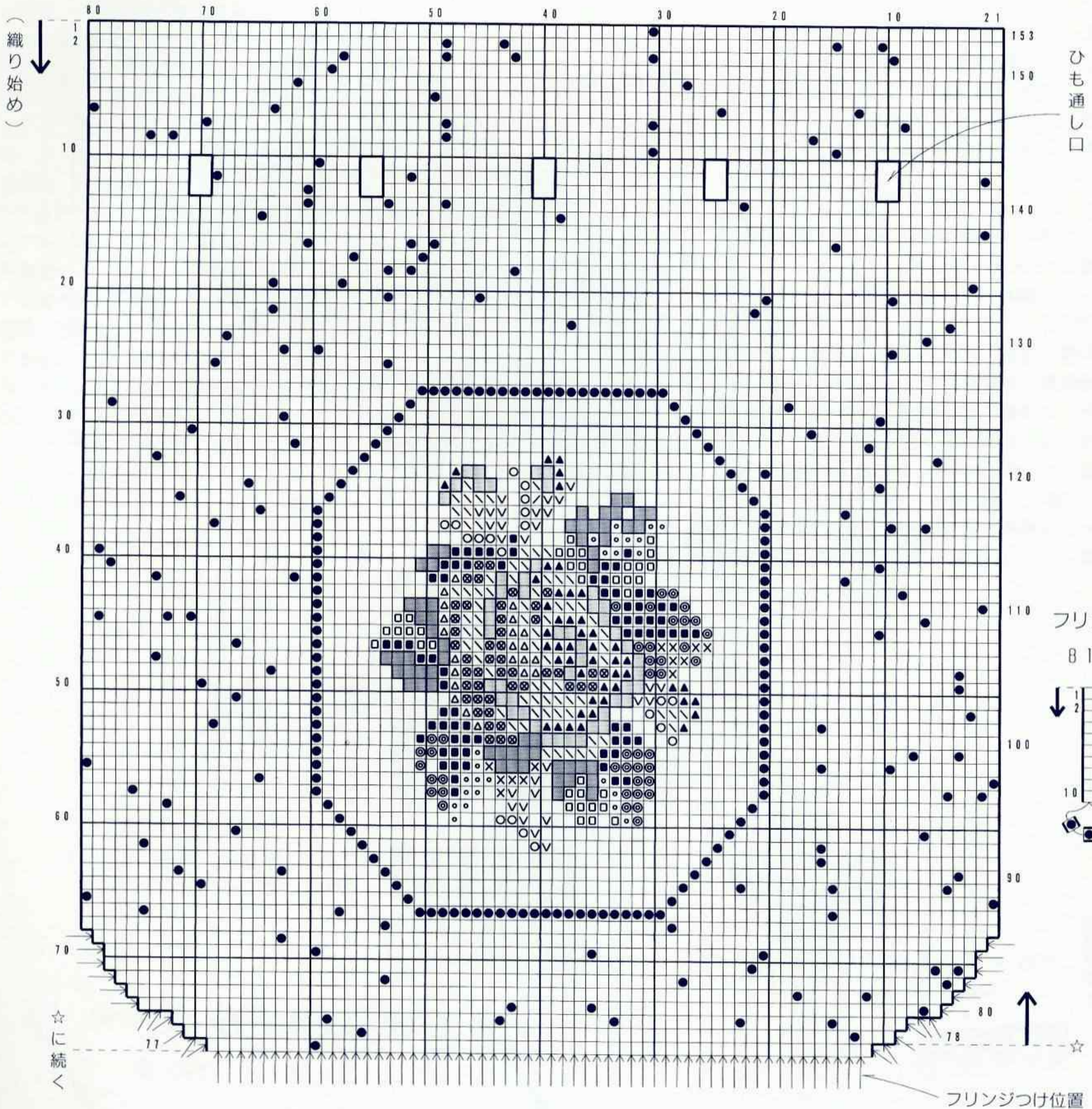

- |                 |               |              |
|-----------------|---------------|--------------|
| □ = 白 (DB-201)  | グリーン          |              |
| 金色              | × = (DB-152)  | ■ = (DB-458) |
| ● = (DB-31)     | ◎ = (DB-182)  | ■ = (DB-690) |
| ○ = (DB-42)     | ◦ = (DB-413)  | ◻ = (DB-689) |
| ∇ = 茶色 (DB-22L) | ピンク           |              |
| 赤               | ∇ = (DB-684)  |              |
| ▲ = (DB-295)    | △ = (DB-1335) |              |
| ■ = (DB-296)    | ⊗ = (DB-1338) |              |

内袋のつけ方

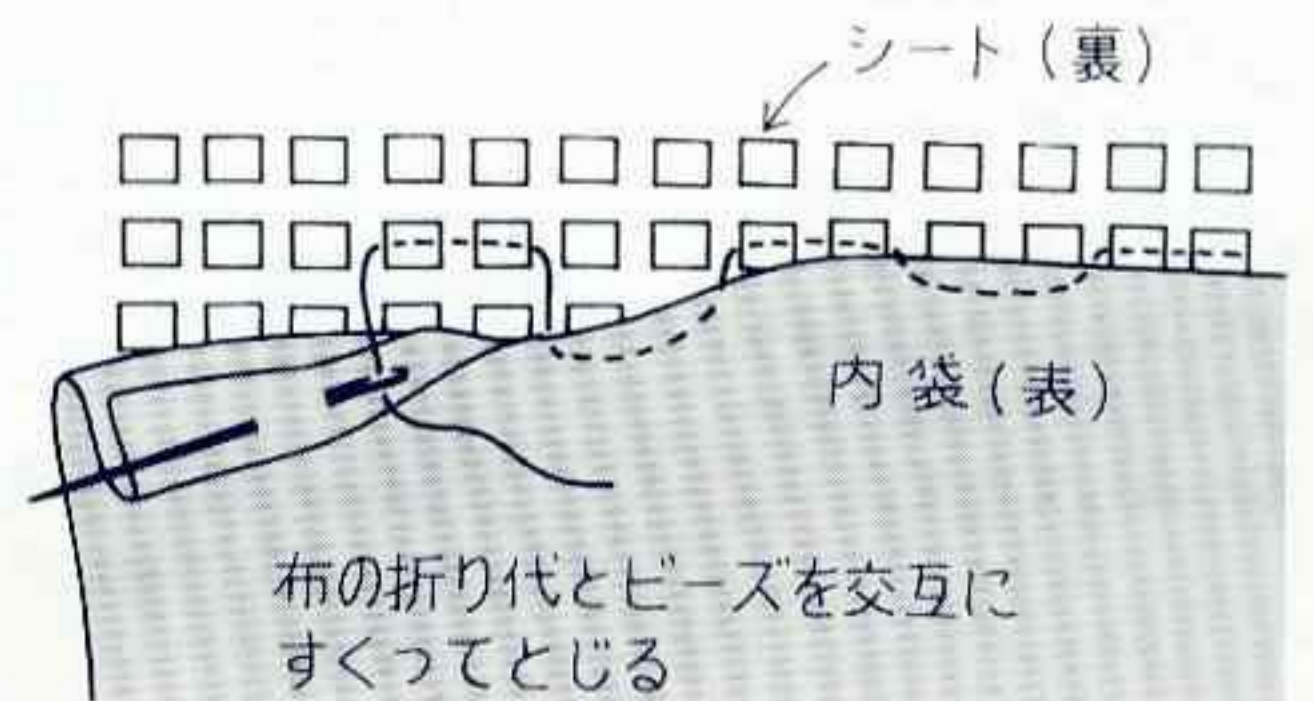

**材料●**  
 デリカビーズ [丸] 白(DB-201)60g 金色(DB-31)4g、  
 茶色(DB-22L)、金色(DB-42)、グリーン(DB-152)・(DB-  
 182)・(DB-413)・(DB-458)・(DB-689)・(DB-690)、赤(DB-  
 295)・(DB-296)、ピンク(DB-684)・(DB-1335)・(DB-1338)  
 各1g

糸 TH-1 白  
 付属品 白のサテン地(内袋用)14cm×24cm ひも45cm ひも止め  
 (K2885)ゴールド1個

用具● 織機<大> ビーズ針セット  
 たて糸の張り方● B 80cmを81本

目数、段数● 80目、153段

でき上がり寸法● 図参照

作り方● たて糸を81本張り(36ページ参照)、図のように織る。  
 77段めまで織ったら図案の向きをかえ、印の位置から続けて153  
 段まで、バラの図案を入れずに、白に金色(DB-31)をバラン  
 スよくちらしながら織る。糸の始末をする。ひも通し口は中に渡っ  
 ているたて糸を20cm位引き出し、それぞれを始末してから、シー  
 トのまわりの糸を始末する。ビーズをとじ合わせ(39ページ参照)、  
 フリンジをつける(53ページ参照)。内袋をつけ、ひもを通す。

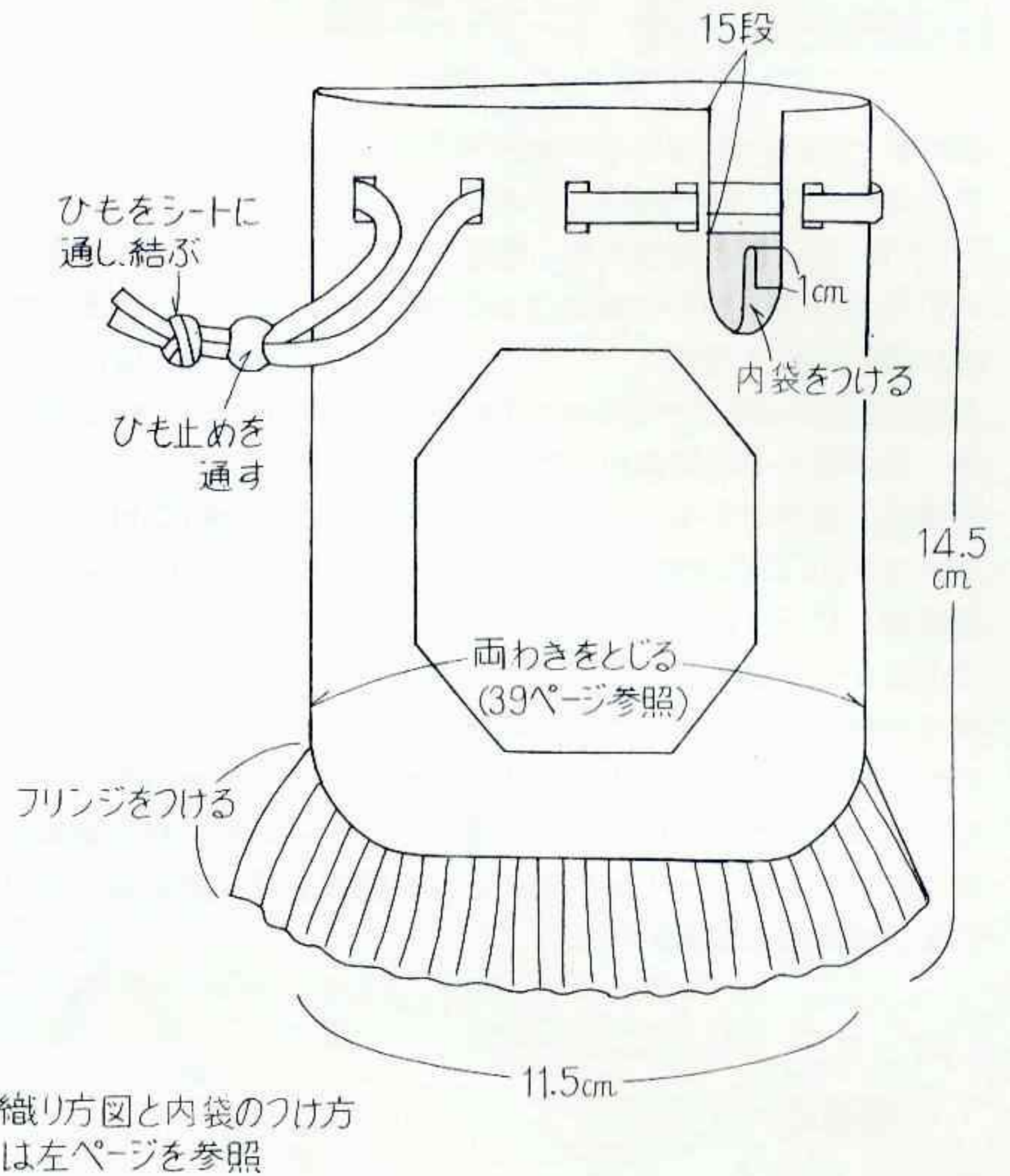

エスニック調のブレスレット

**材料●**  
 デリカビーズ [丸] ブルー(DB-748)3g グリーン(DB-  
 163)、銀色(DB-251)、赤(DB-683)各2g

クリスタルカットビーズ 6mm C A L (K808/#41) 1個  
 糸 TH-1 淡茶

用具● ミニ織機 ミニ織機用針セット  
 たて糸の張り方● B 45cmを16本

目数、段数● 15目、84段

でき上がり寸法● 長さ16cm

作り方● たて糸を16本張り(36ページ参照)、図のように織る。  
 糸の始末をし、上下にビーズとループをつける。

ビーズの通し方

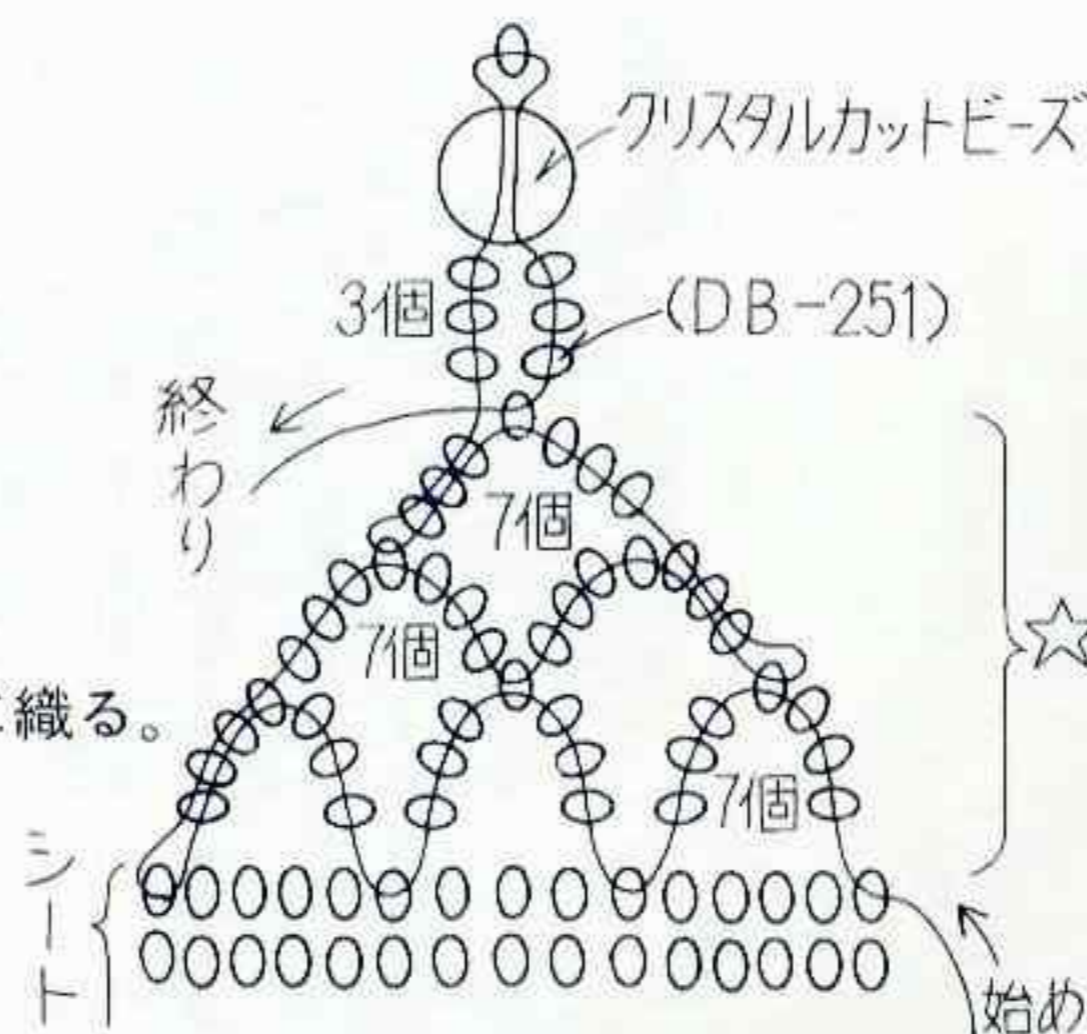

ループの通し方

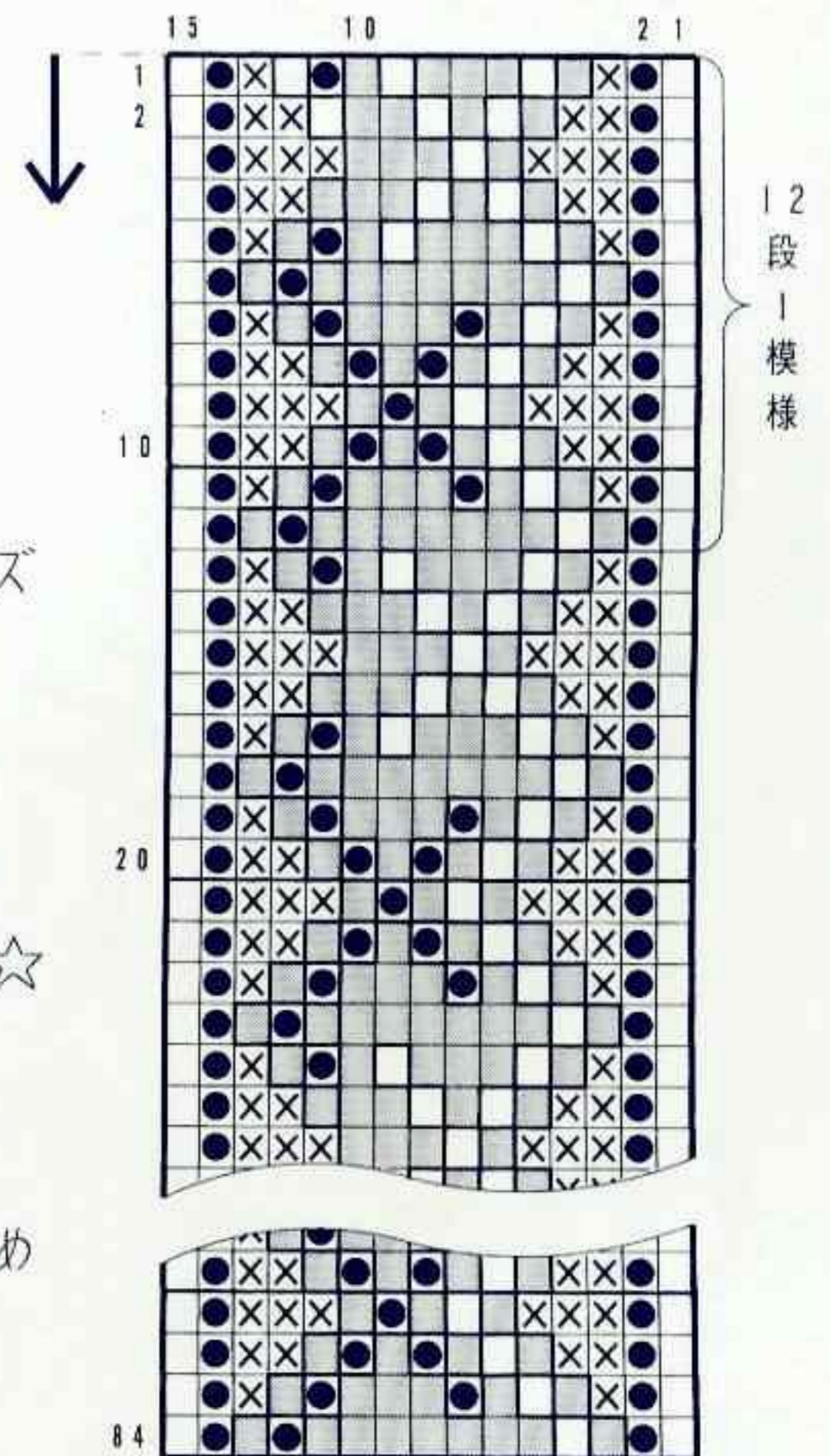
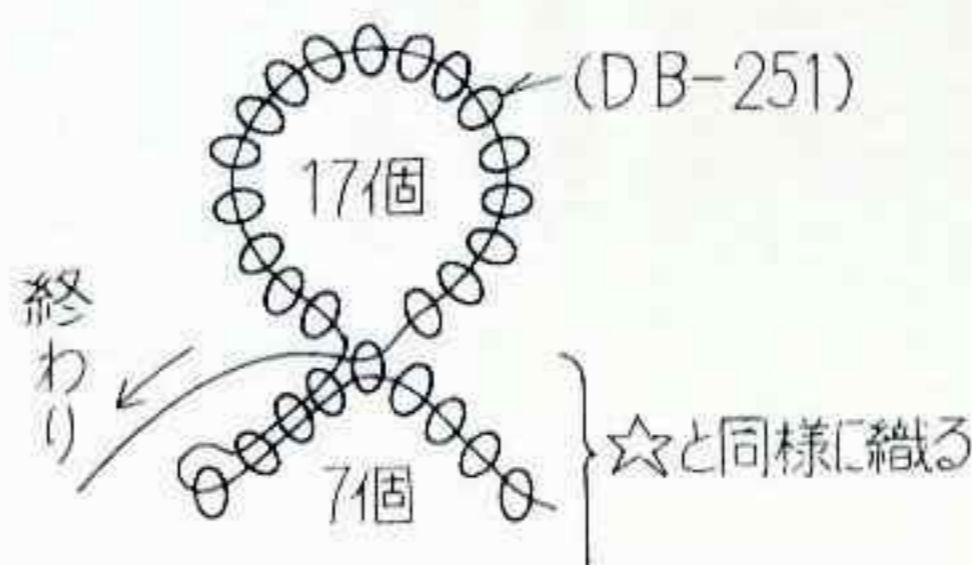

- ☒ = グリーン (DB-163)
- = 銀色 (DB-251)
- = 赤 (DB-683)
- = ブルー (DB-748)

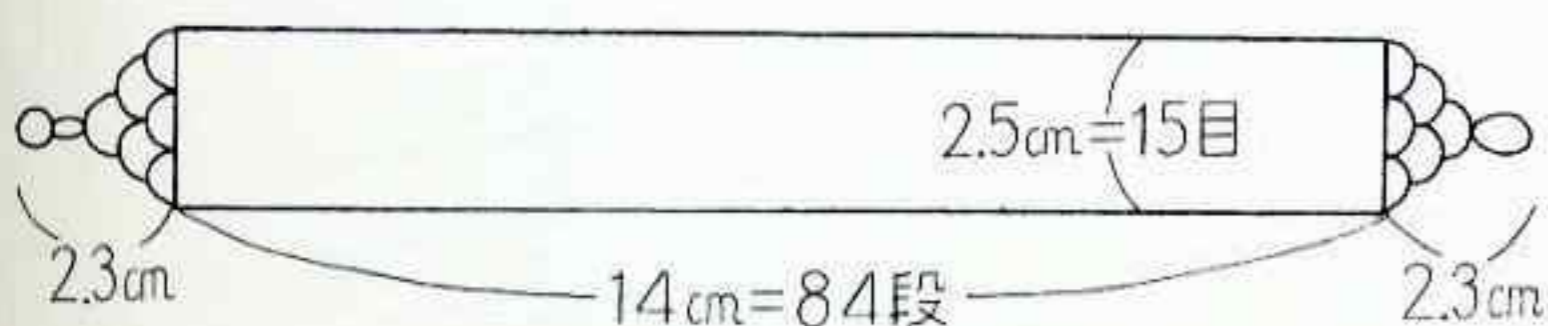

材料●

デリカビーズ [カット] 半透明(DB-51)24g 緑色(DB-27)7g 赤(DB-62)2g 銅色(DB-115)8個

エナ金パール 白(K252/3mm)70個 銀色(K271/DR/2mm)4個

クリスタルカットビーズ4mmヘリオトロープ(K813/#44)8個

糸 モノコード(K2332) 白

付属品 すべてシルバー クラasp(K517/2連)1組 ボールチップ(K526)4個 小判リング(K543/3×4mm)4個

用具● ビーズ針(K2377)

でき上がり寸法● 図参照

作り方● 2mのモノコードの中央にビーズを通してからコードを2本一緒に合わせてクリスタルカットビーズを通す。さらに2本の糸にそれぞれビーズを通し、フリンジから作り始める。同じものを4本作ってから図のように編み上げ、クラaspをつける。反対側も同様に作る。

編み方

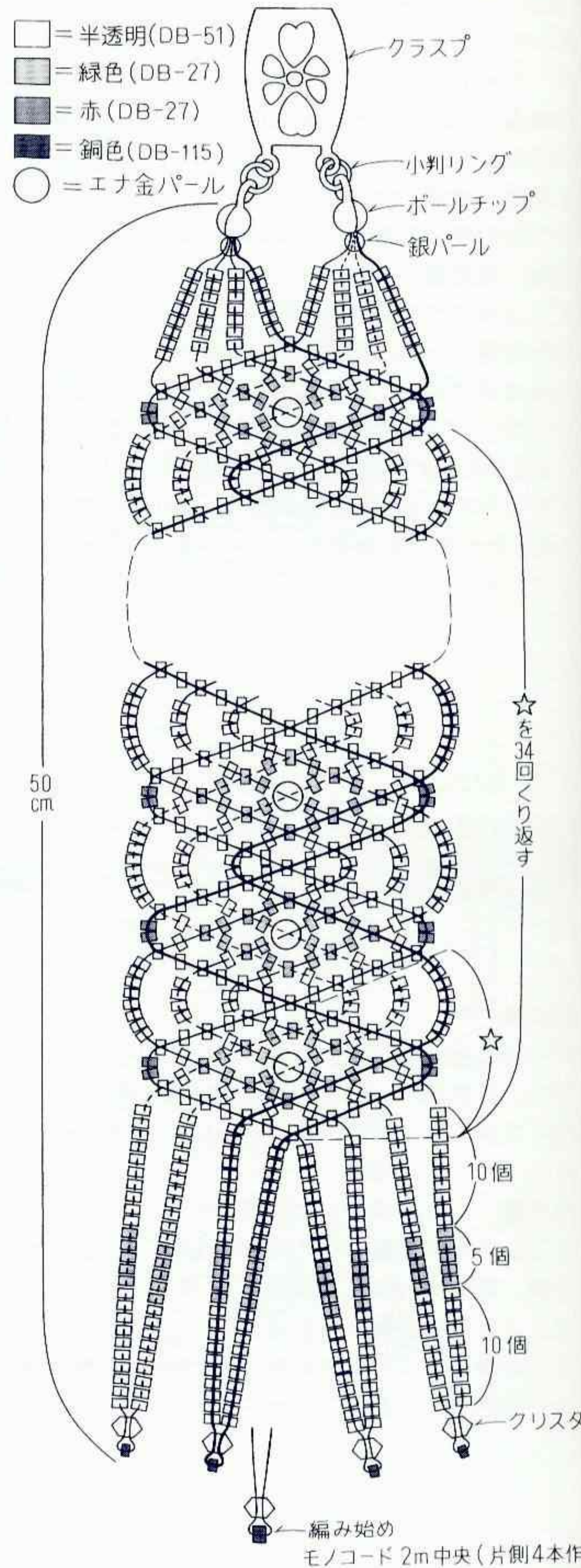
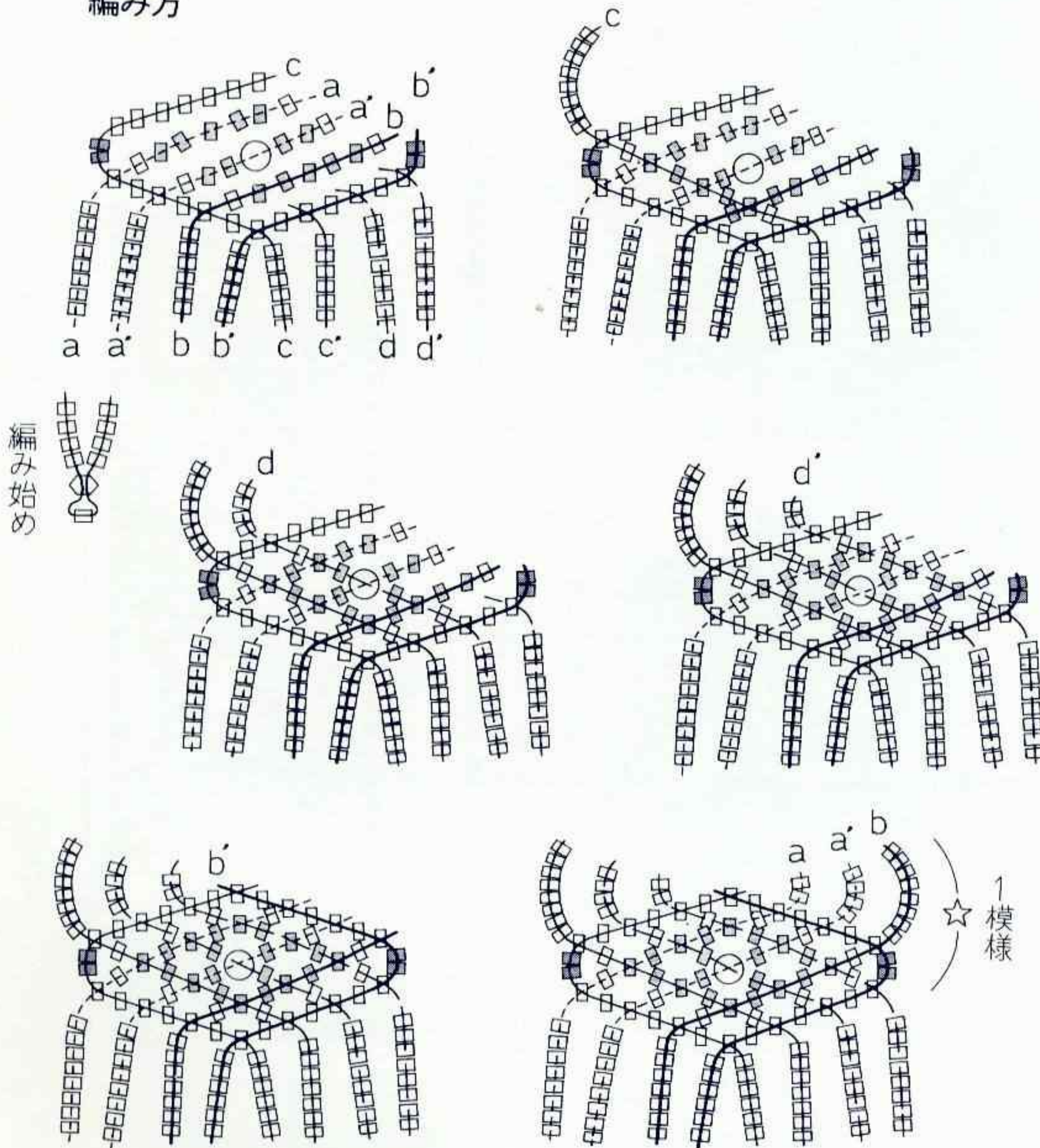

材料●  
 デリカビーズ [丸] a オフホワイト (DB-221) 2g 銀色つや消し (DB-336) 1g b 灰紫 (DB-695) 2g 紫 (DB-464) 1g 金色 (DB-34) 8個 c 黒 (DB-10) 3g 金色 (DB-34) 1g  
 パール a 4mm (K273) 銀色 1個  
 糸 TH-2 a グレイ b 紺 c 黒  
 付属品 バチカン (K678) 各1個 a シルバー b、c 黒

スエードテープ 3mm (H647) 各70cm a グレイ (#9) b ライラック (#6) c 黒 (#10)

用具● ビーズ針 (K2377)

でき上がり寸法● 図参照

作り方● ペイヨットステッチ (39ページ参照) で側面を輪に編む。続けてふたを往復編みで編む。a はふたにループをつける。底をとじる前に、a はパールを、c は金色でループをつけ、b はふたを側面にとじつける。底をとじ、バチカンに通して持ち手をつける。スエードテープをバチカンに通す。

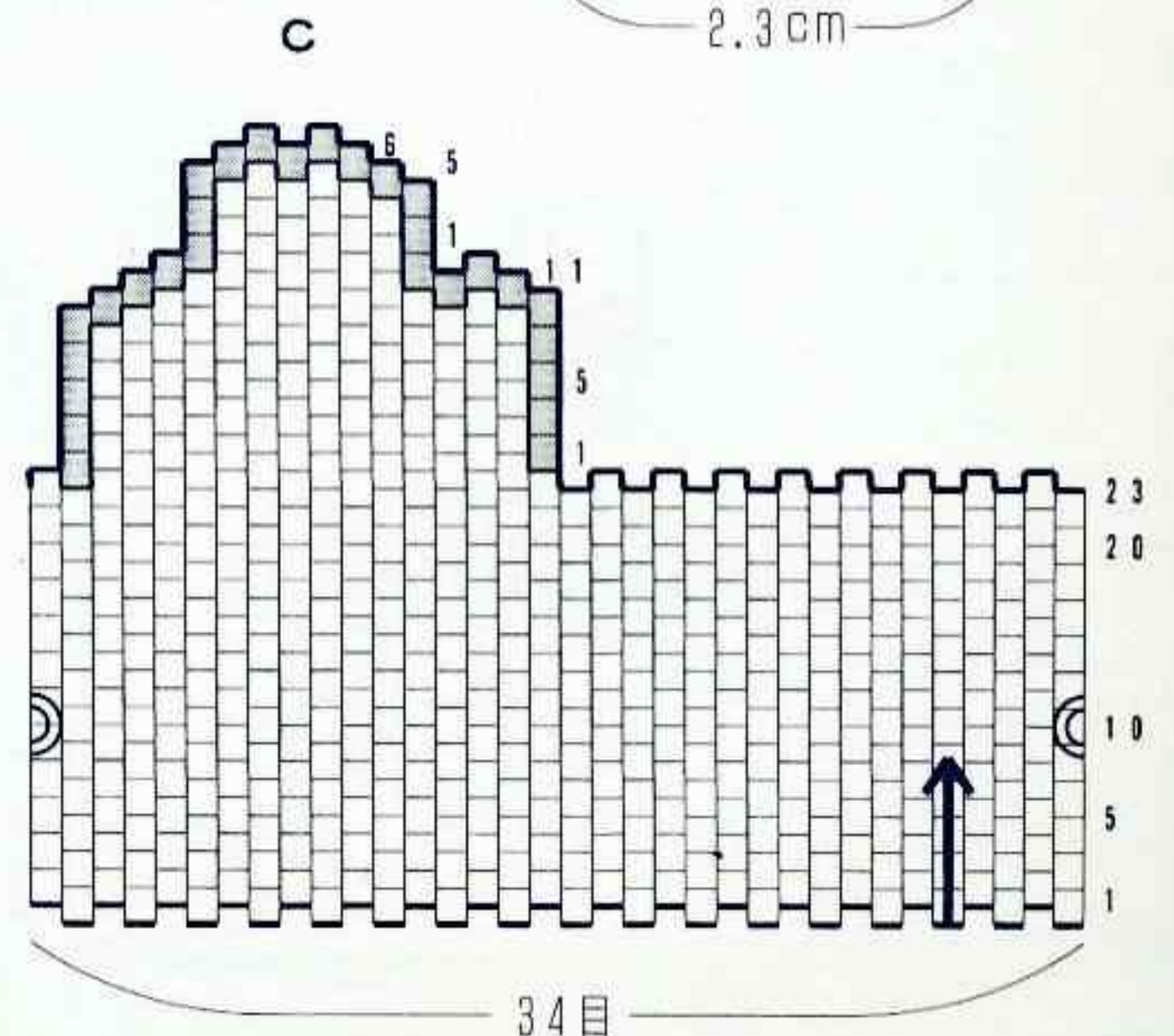
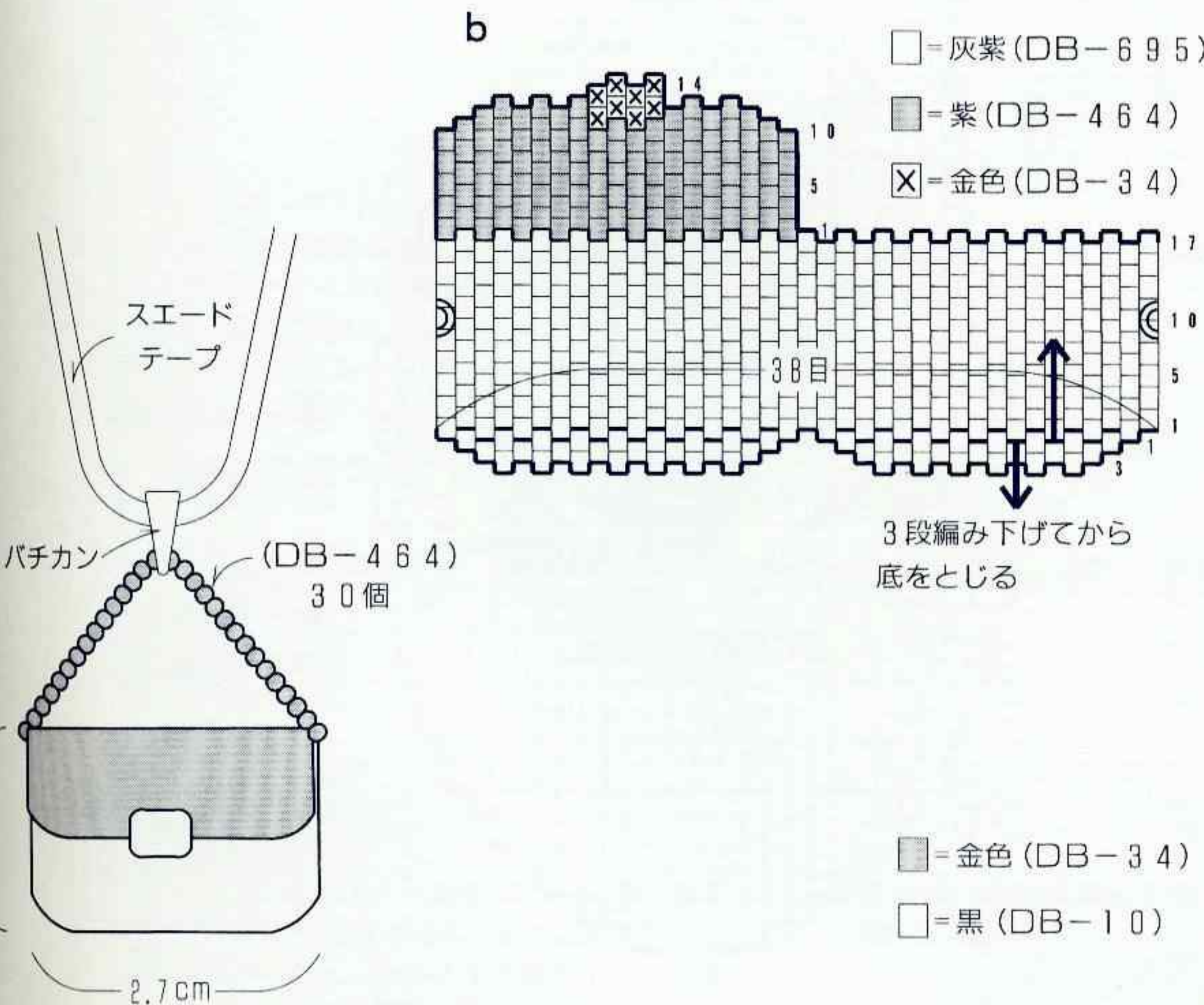
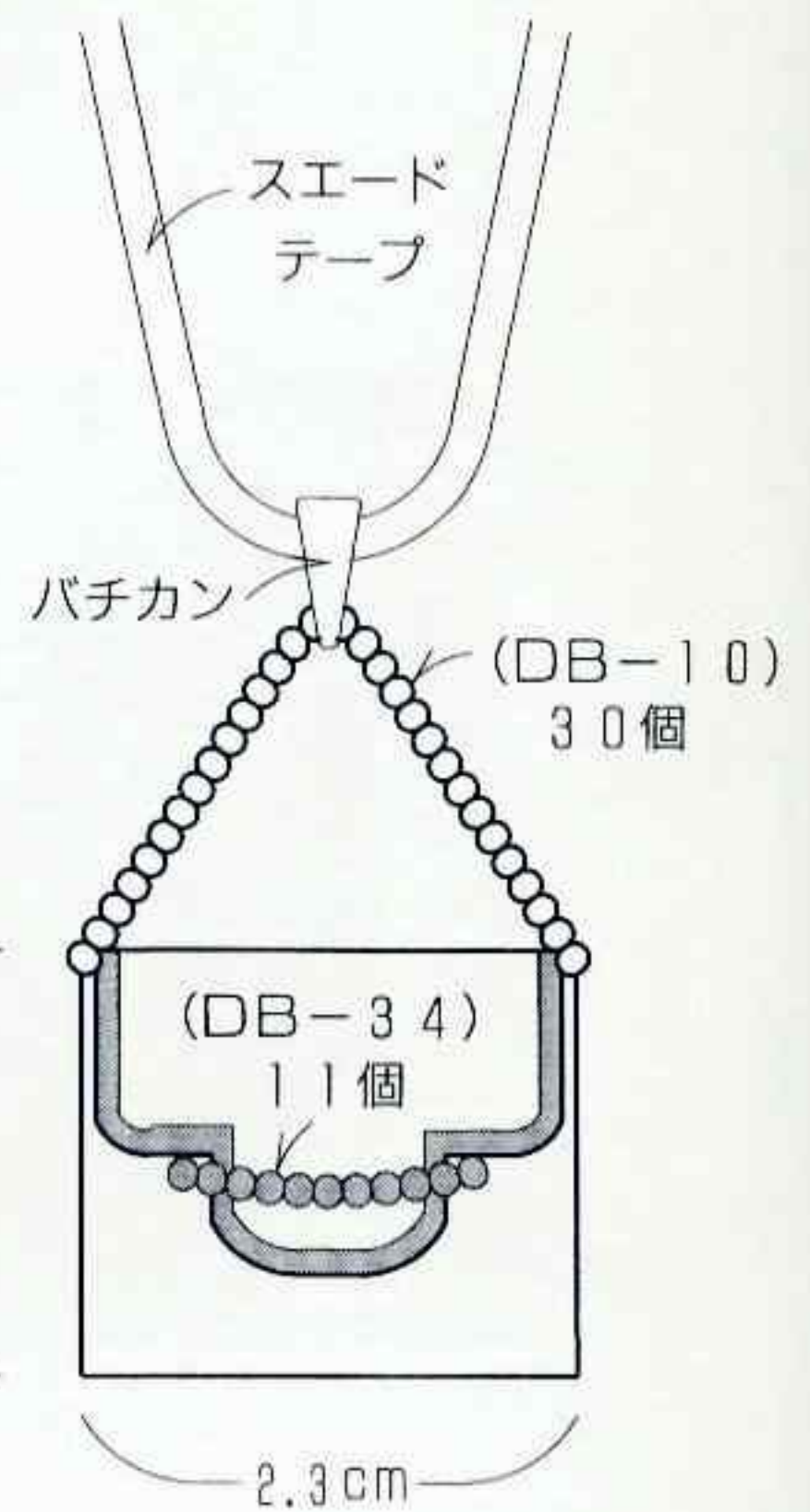
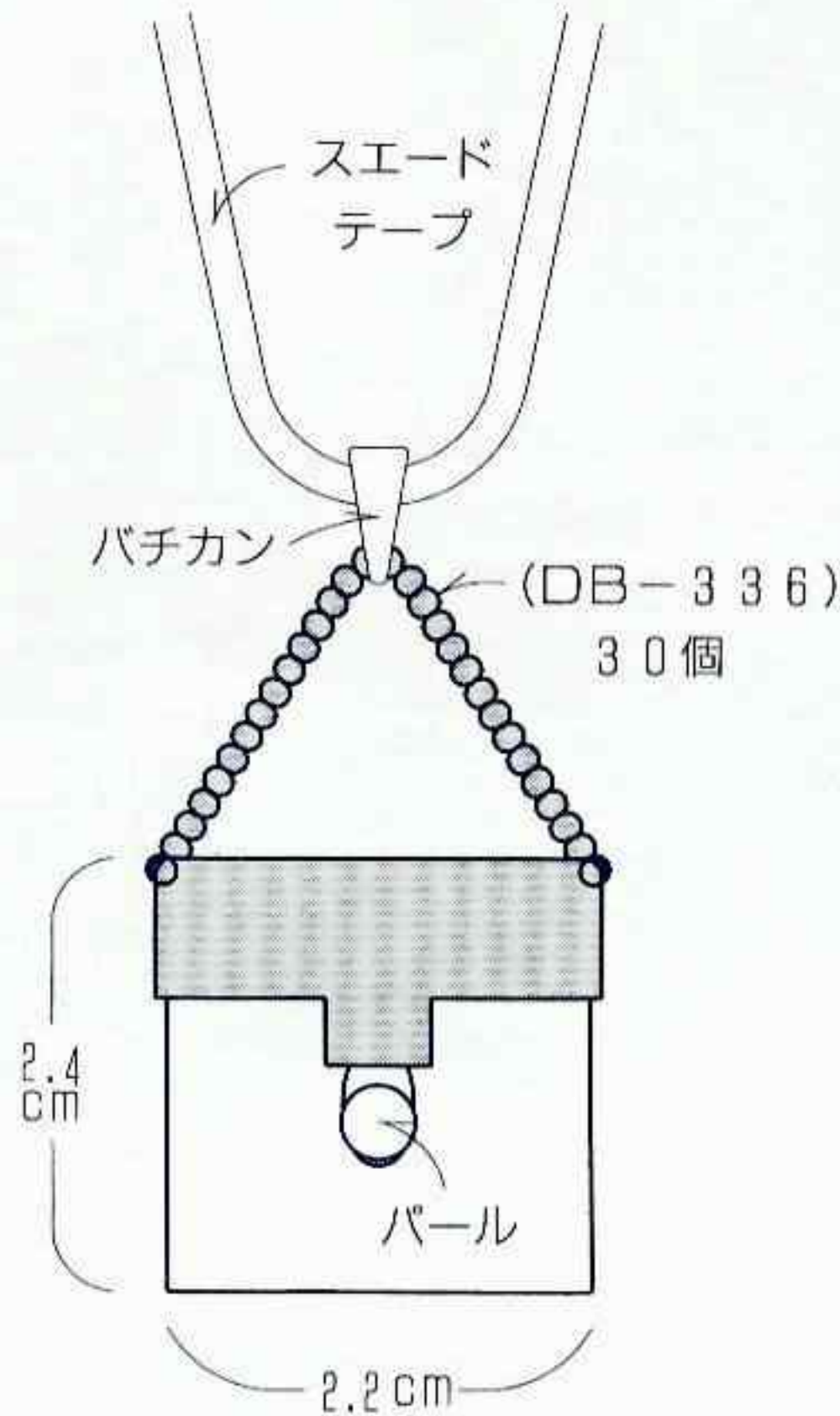
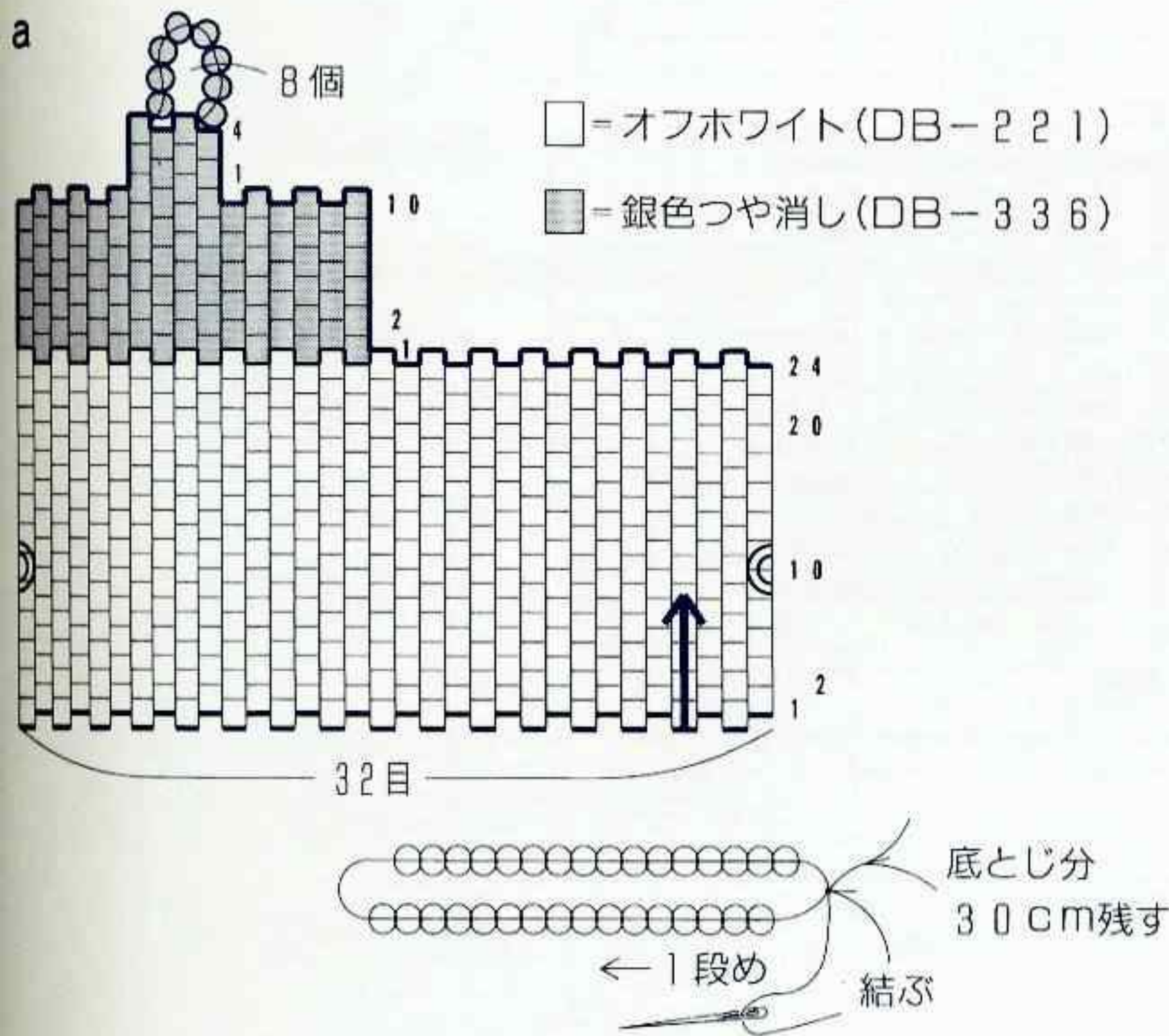

材料● a花 bチューリップ

デリカビーズ● [丸] a半透明(DB-51) 3g クリーム色(DB-53)、黄茶(DB-65)、グリーン(DB-60)・(DB-275)・(DB-705)、黄色(DB-160)、紫(DB-610)・(DB-694)・(DB-1347)各1g b黒(DB-10) 4g 金色(DB-31)、黄色(DB-160)、赤(DB-602)・(DB-791)、グリーン(DB-605)・(DB-690)・(DB-691)各1g

糸 TH-2 aグレイ b黒

付属品 手鏡60cm×40cm(#69)ゴールド各1個

用具● ミニ織機 ミニ織機用針セット

たて糸の張り方● B 36cmを27本

目数、段数● 26目、36段

でき上がり寸法● 図参照

作り方● たて糸を27本張り(36ページ参照)、図のように織る。糸の始末をし、裏側にボンドをつけ、手鏡にはる。

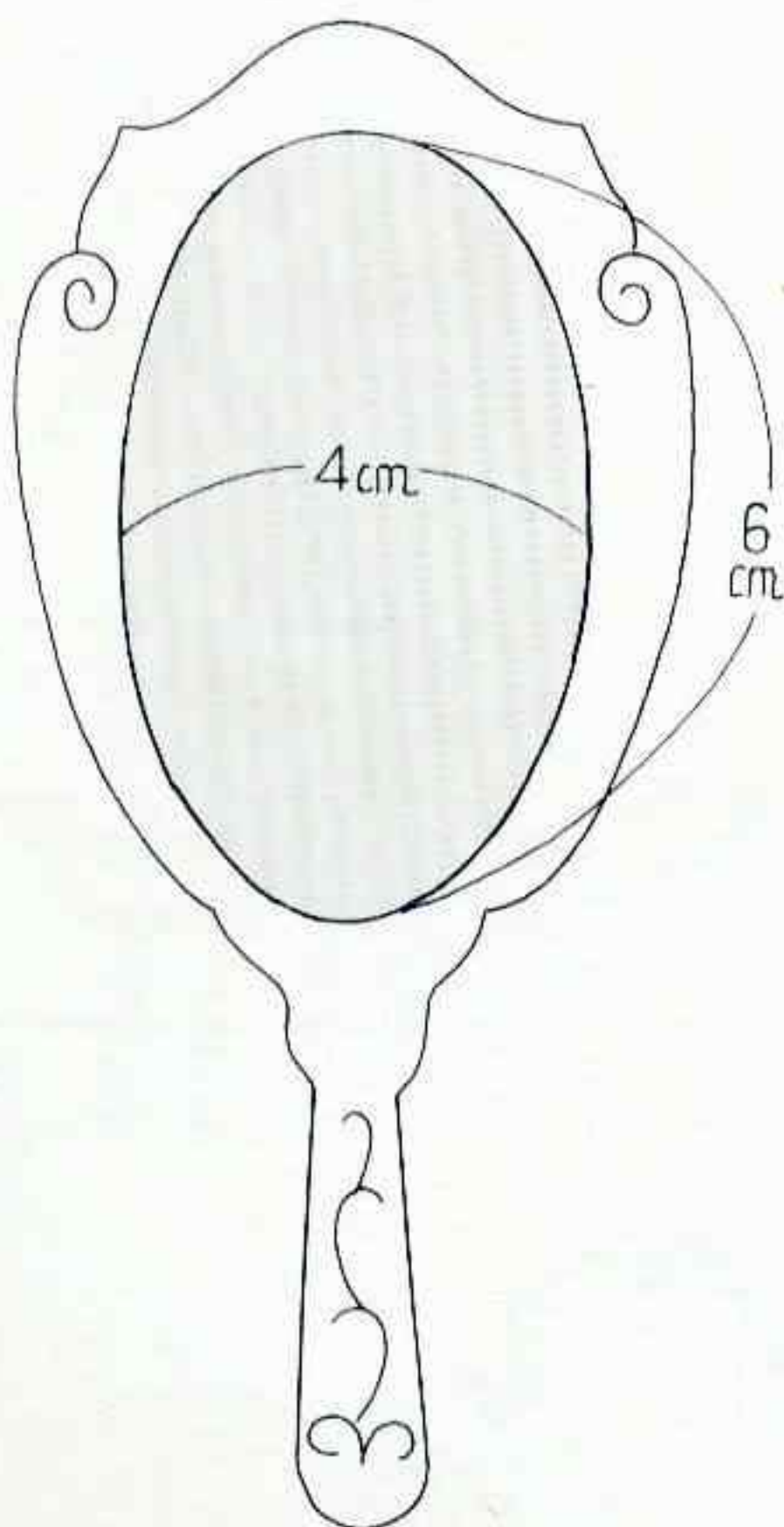

シートの裏側にボンドをつけ、手鏡の背面部分にはる

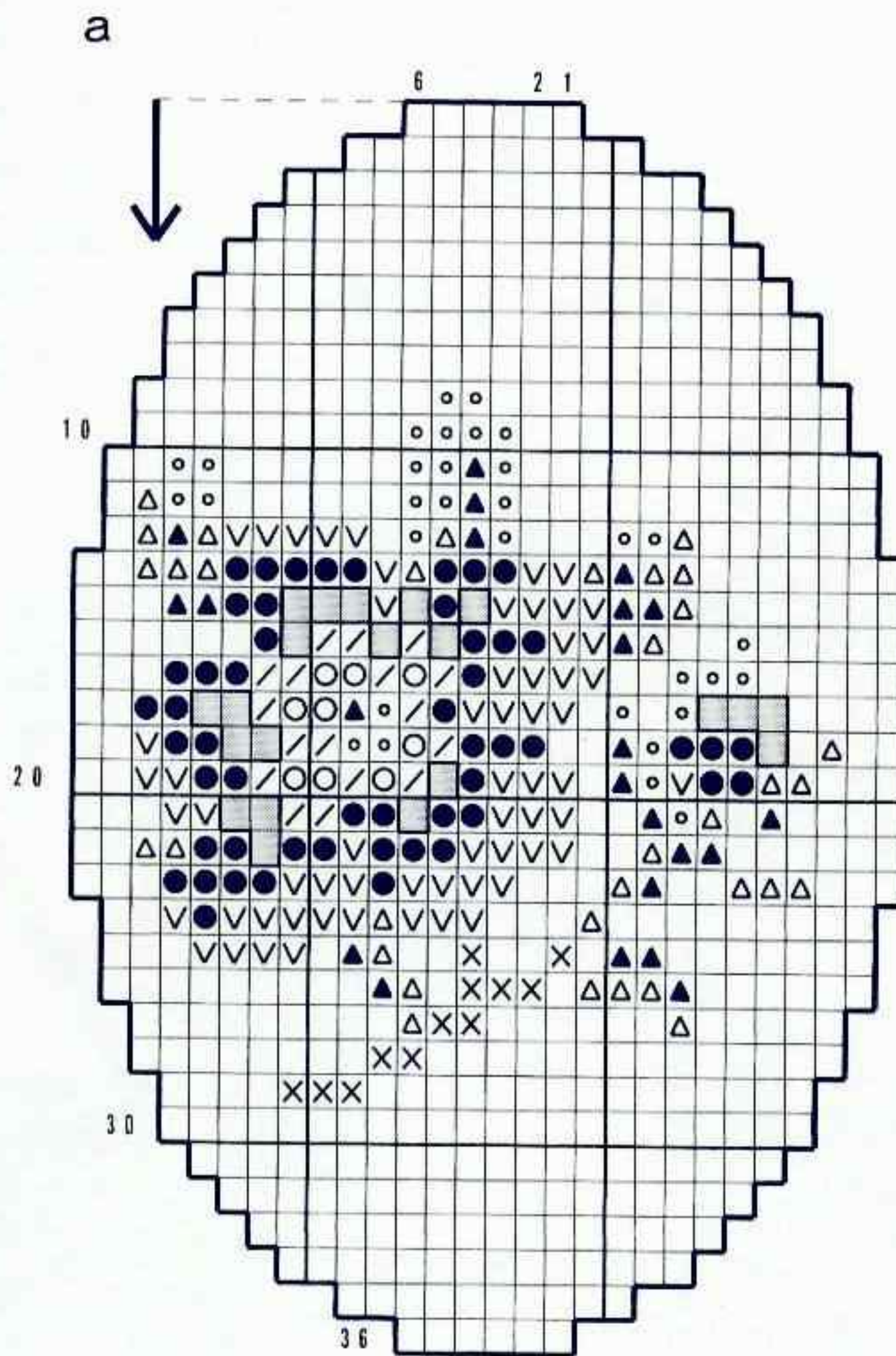

- = 半透明 (DB-51)
- ◇ = クリーム色 (DB-53)
- × = 黄茶 (DB-65)
- = 黄色 (DB-160)
- グリーンの
- = (DB-60)
- ▲ = (DB-275)
- △ = (DB-705)
- 紫
- = (DB-610)
- ∇ = (DB-694)
- = (DB-1347)

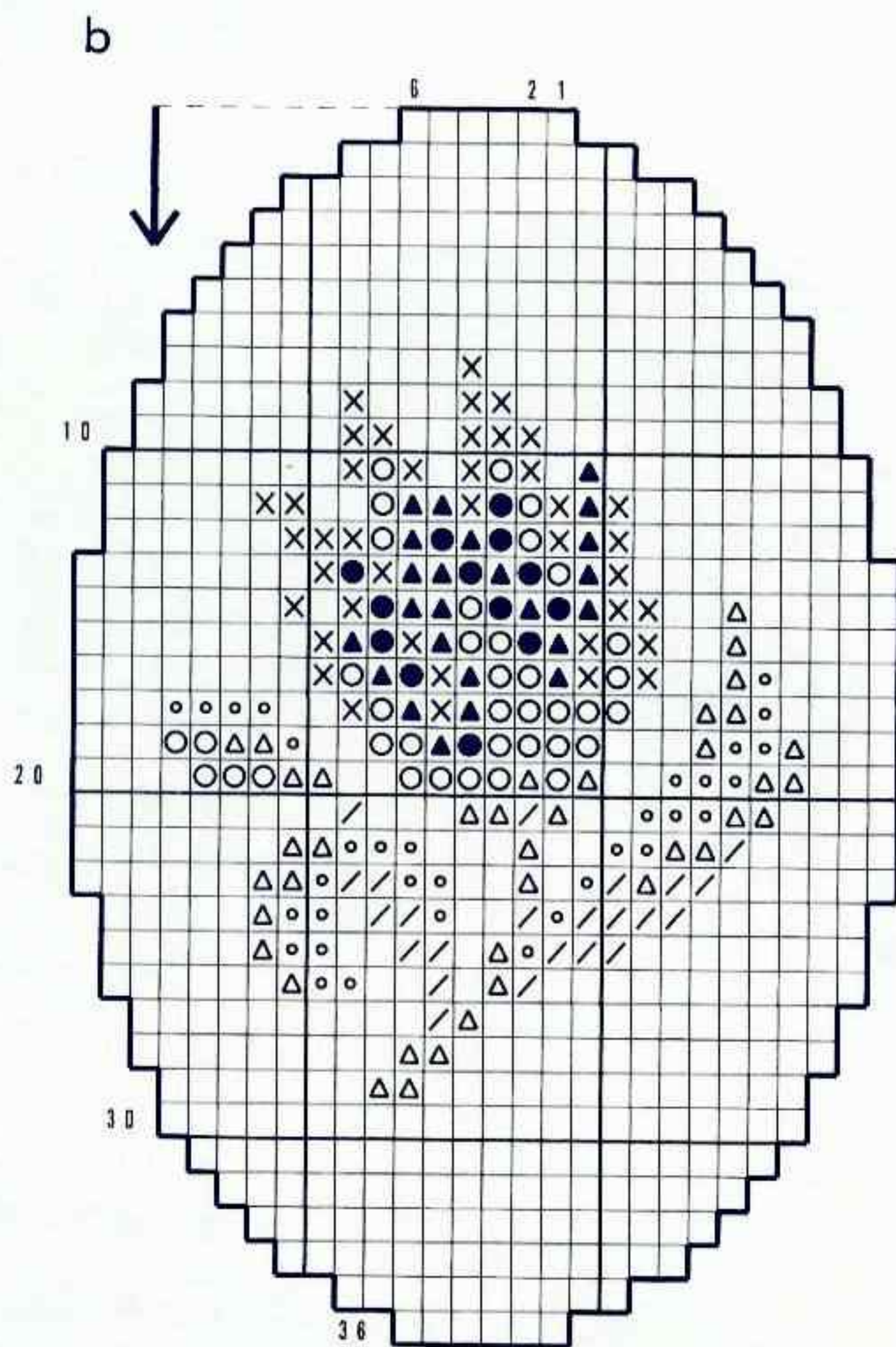

- = 黒 (DB-10)
- = 金色 (DB-31)
- = 黄色 (DB-160)
- 赤
- ▲ = (DB-602)
- × = (DB-791)
- グリーン
- △ = (DB-605)
- ◇ = (DB-690)
- = (DB-691)

材料●

デリカビーズ [丸] 白(DB-220) 3g 金色(DB-31)、  
ブルー(DB-44)、黄茶(DB-65)、赤(DB-603)、グリーン(DB-605)・(DB-705)各1g

付属品 ブローチ金具 3cm(BR-11)つや消しゴールド  
1個

糸 TH-2 ページュ

用具● ミニ織機 ミニ織機用針セット ビーズ針  
(K2377)

たて糸の張り方● A 22本

目数、段数● 21目、21段

でき上がり寸法●(金具、フリンジを含む) 幅3cm 長さ6.5cm

作り方● たて糸を22本張り(35ページ参照)、図のように織る。糸の始末をし、フリンジをつけ、ブローチ金具をつける(47ページ参照)。

フリンジ

22本

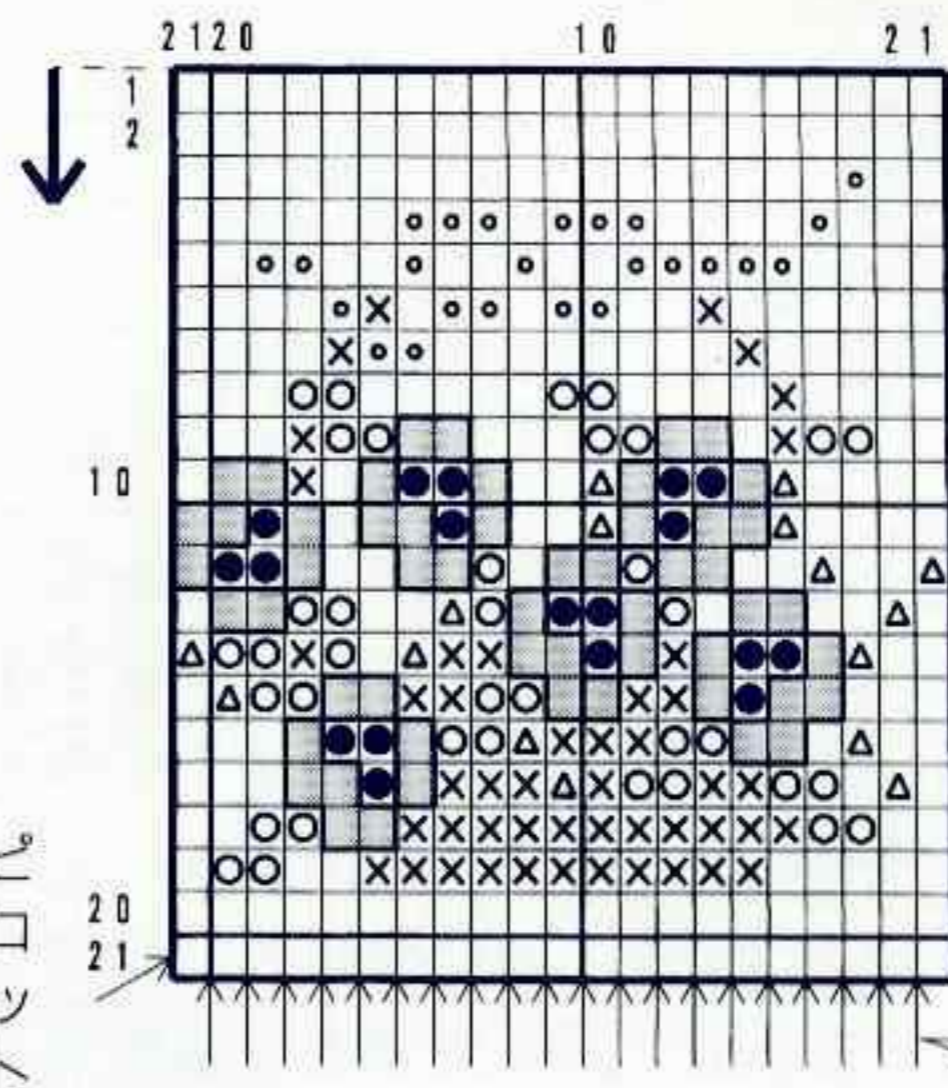
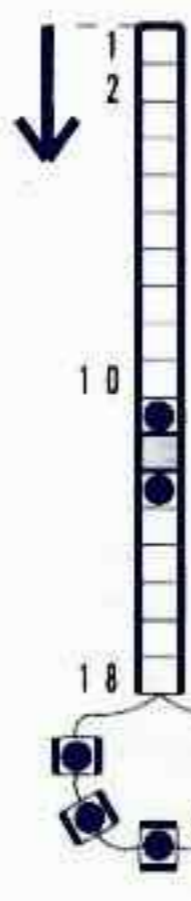

- = 白 (DB-220)
- = 金色 (DB-31)
- ⊗ = 黄茶 (DB-65)
- = ブルー (DB-44)
- = 赤 (DB-603)
- △ = (DB-705)
- = (DB-605)
- △ = (DB-705)

フリンジつけ位置

フリンジのつけ方

目に沿ったつけ方

織り方向 ↑

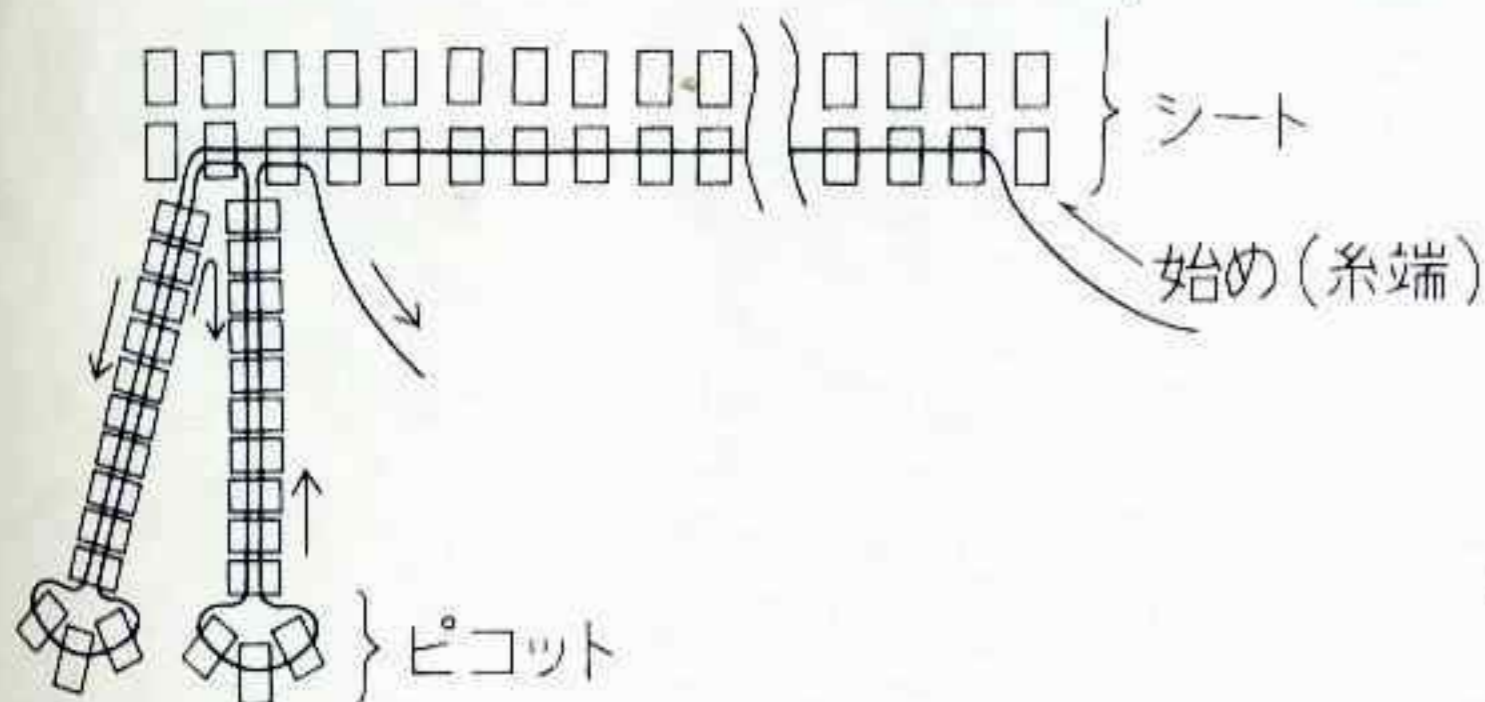

1 シートの右1目内側から針を入れ、1段めの左1目内側までビーズに糸を通す(糸端は残しておく)。必要目数とピコット分を糸に通し、図のように糸をシートに通してフリンジを右1目内側までつける。

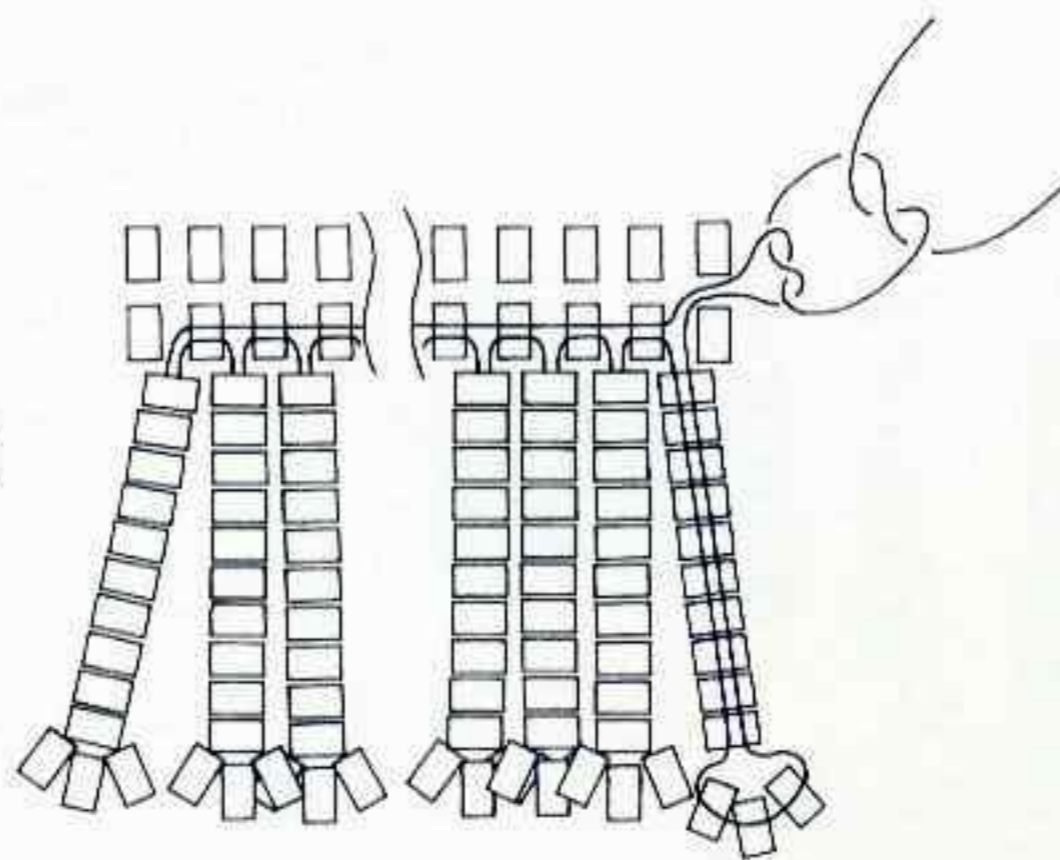

2 最後は始めの糸端と2回結び糸を始末する。

目の端につける場合

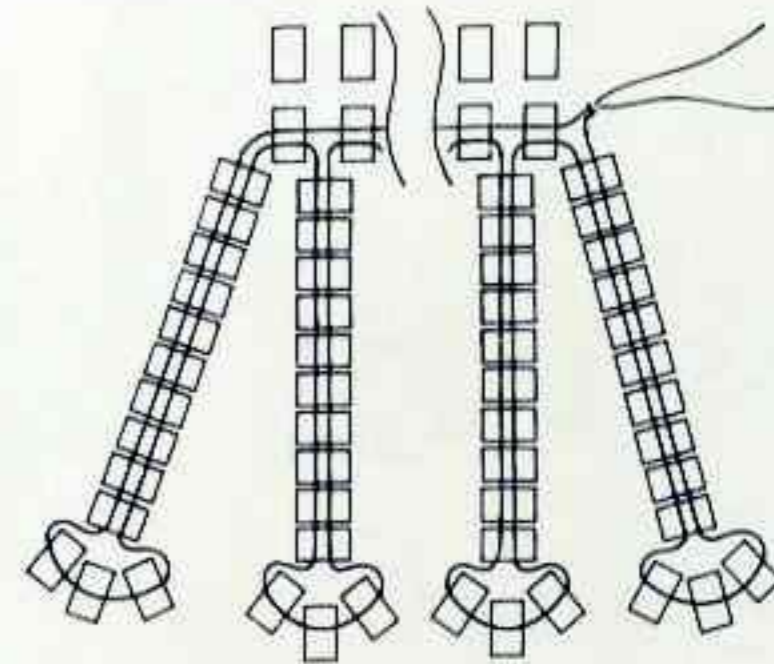

右端から左端まで糸を通す。(以下は目に沿ったつけ方同様)

段に沿ったつけ方

織り方向 ←

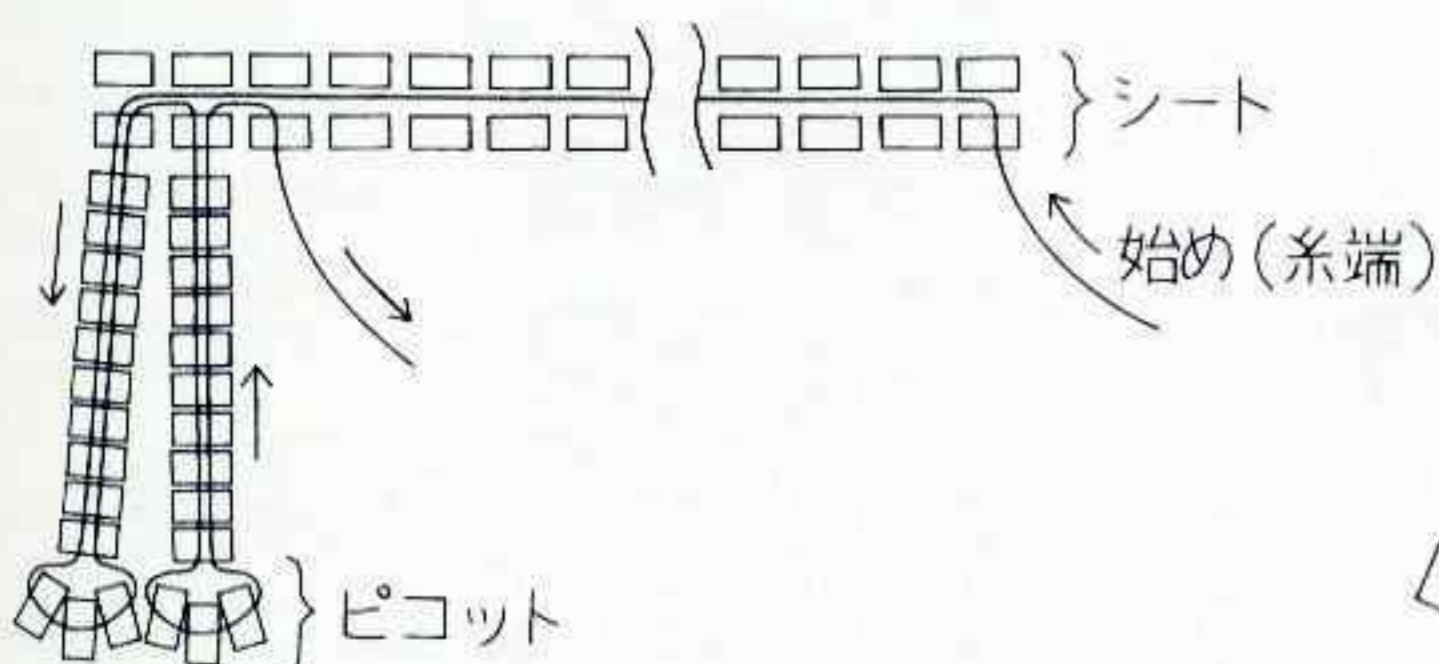

1 シートの右端の目から針を入れ、左側に糸を通す(糸端は残しておく)。必要目数とピコット分を糸に通し、図のように糸をシートに通して、フリンジを右端までつける。

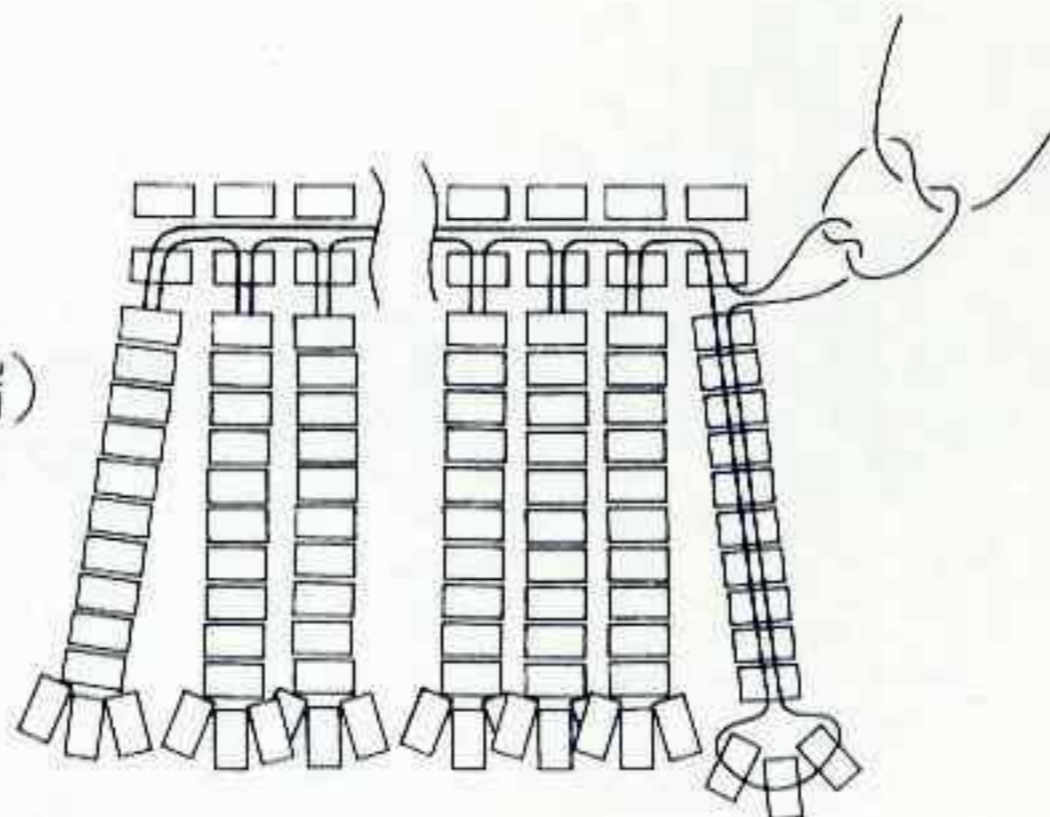

2 最後は始めの糸端と2回結び、糸を始末する。

材料●

デリカビーズ [丸] グレイ(DB-48)17g 銀色(DB-38)  
 1g グリーン(DB-27)1g [カット] 金色(DB-34)5g  
 ツイストビーズ グリーン(H4171/12mm)12個  
 クリスタルカットビーズ 5mmヘリオトロップ(K814/#44)  
 12個

糸 モノコード(K2332) 白

用具● ビーズ針(K2377)

でき上がり寸法● 図参照

作り方● ペイヨットステッチ(39ページ参照)でダイヤ形のトップを中央から左右に編む。180cmのモノコード6本にそれぞれ中央部分のビーズを通し、ビーズと糸の中央を合わせて机などにテープでとめて固定する。1模様ごと順番に図のようにA点まで編み下げる。A点で左右のコードを1本交差させ、もう1本のコードを休ませておき、左右それぞれをB点まで編み下げる。休ませておいたコードにビーズとダイヤ柄トップを通し、続けてフリンジを作る。最後は糸をしっかり結ぶ。

○の作り方

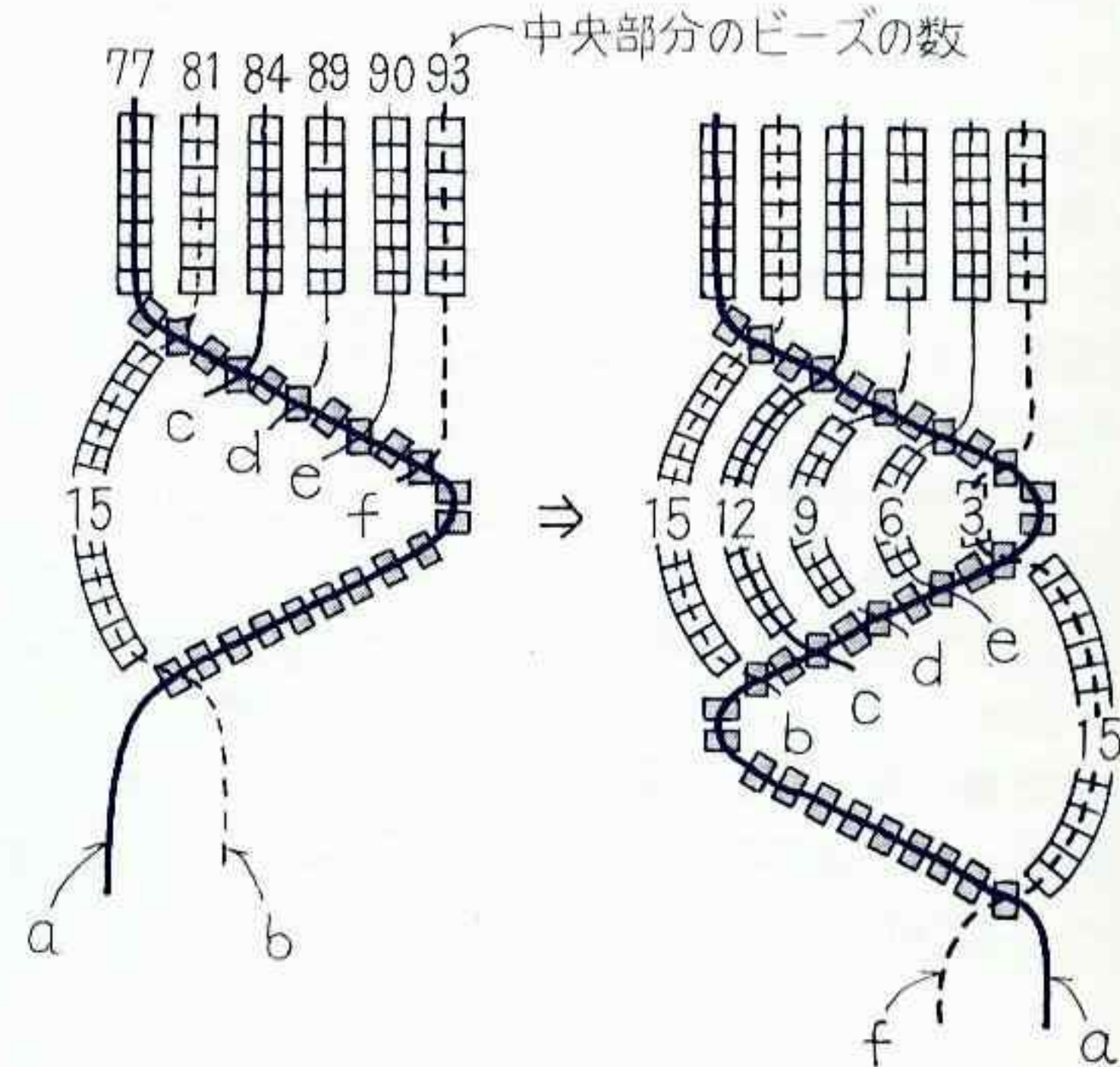

△の作り方

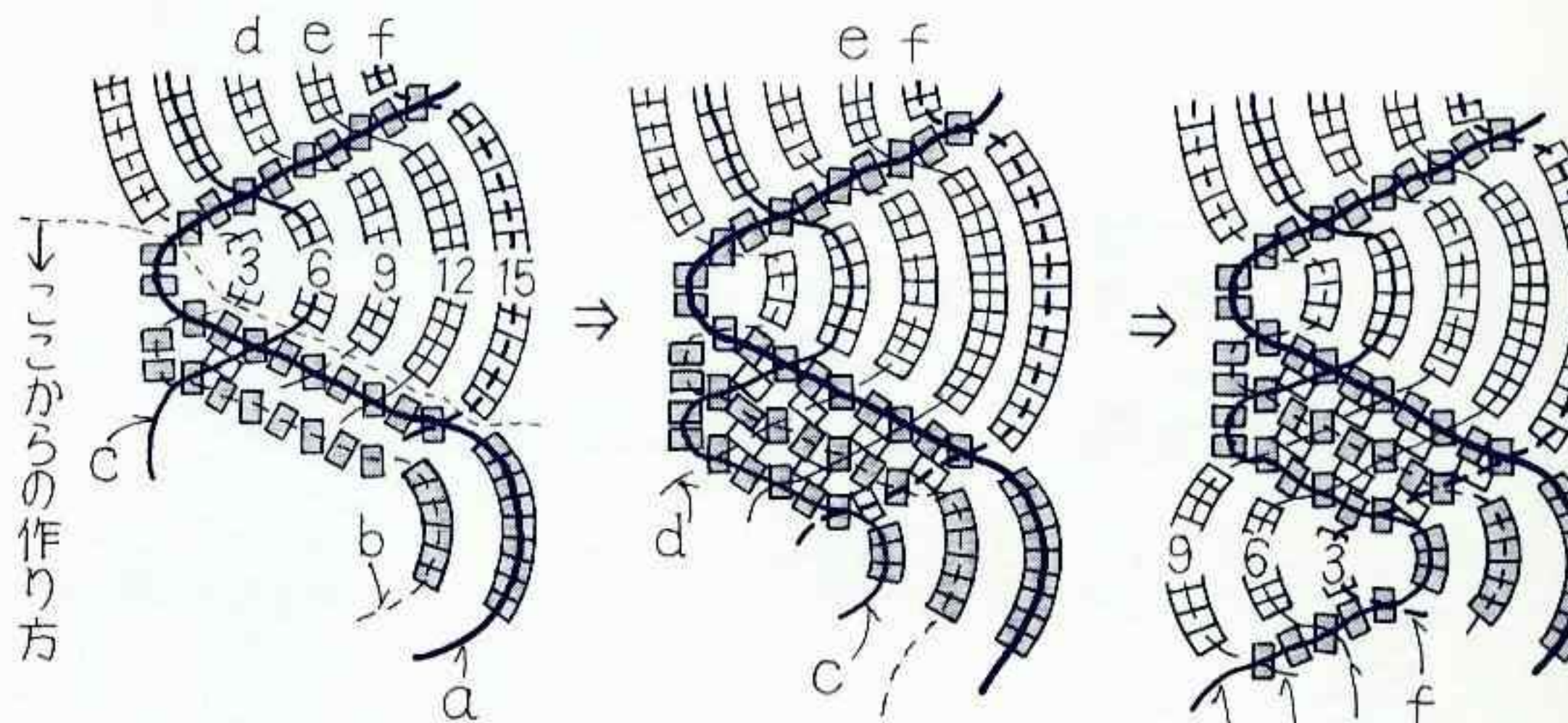

←  
 f e d c b a  
 " " " " は a に 20 個通す  
 11 9 7 5 の 3 個めに通してから 15 個通す  
 " " " " 1 個通し b の 3 個めに通す  
 9 7 5 の 3 個めに通す  
 " " " " " " " " " " " "

←  
 f e d c  
 " " " " に 10 個通す  
 " " " " に 1 個通してから c の 3 個めに通す  
 7 5 " " " " " "

←  
 f e d c  
 " " " " に 5 個通す  
 3 6 9 個通し、c の 5 個めに通す  
 " " " " " " " " " " " "

糸各180cmにビーズを通してから  
中央を合わせてセロハンテープで  
中央 固定して作り始める  
(左右対称)

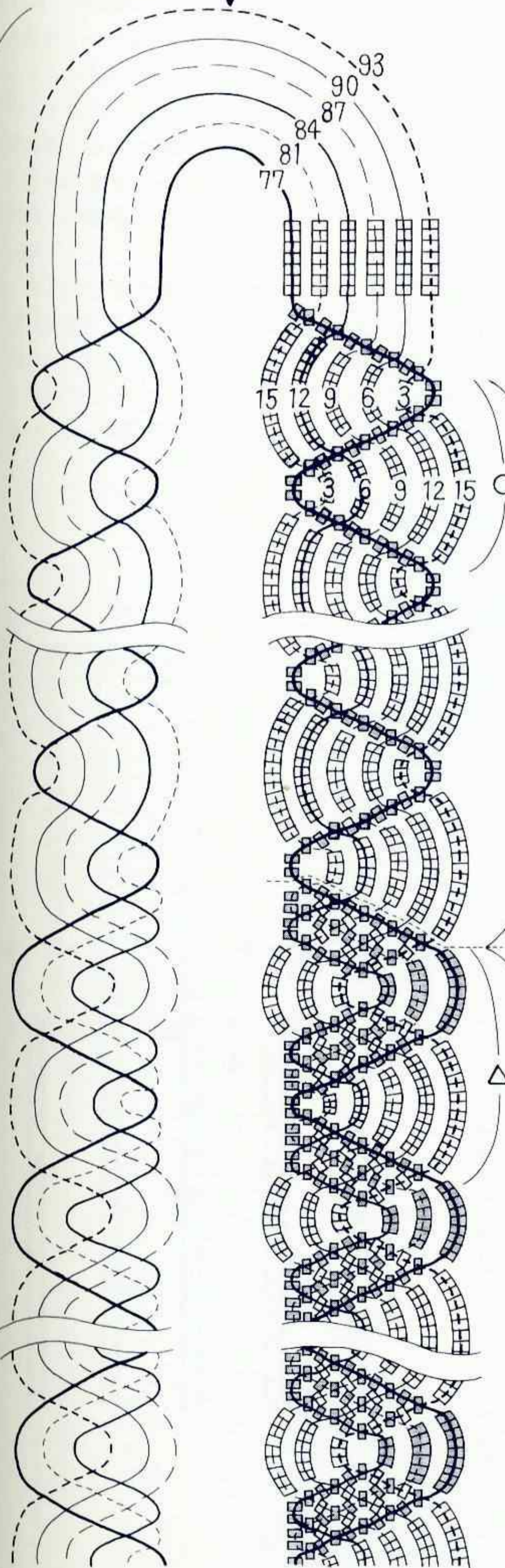

○を5回くり返す

△の金色の山部分を7回くり返す

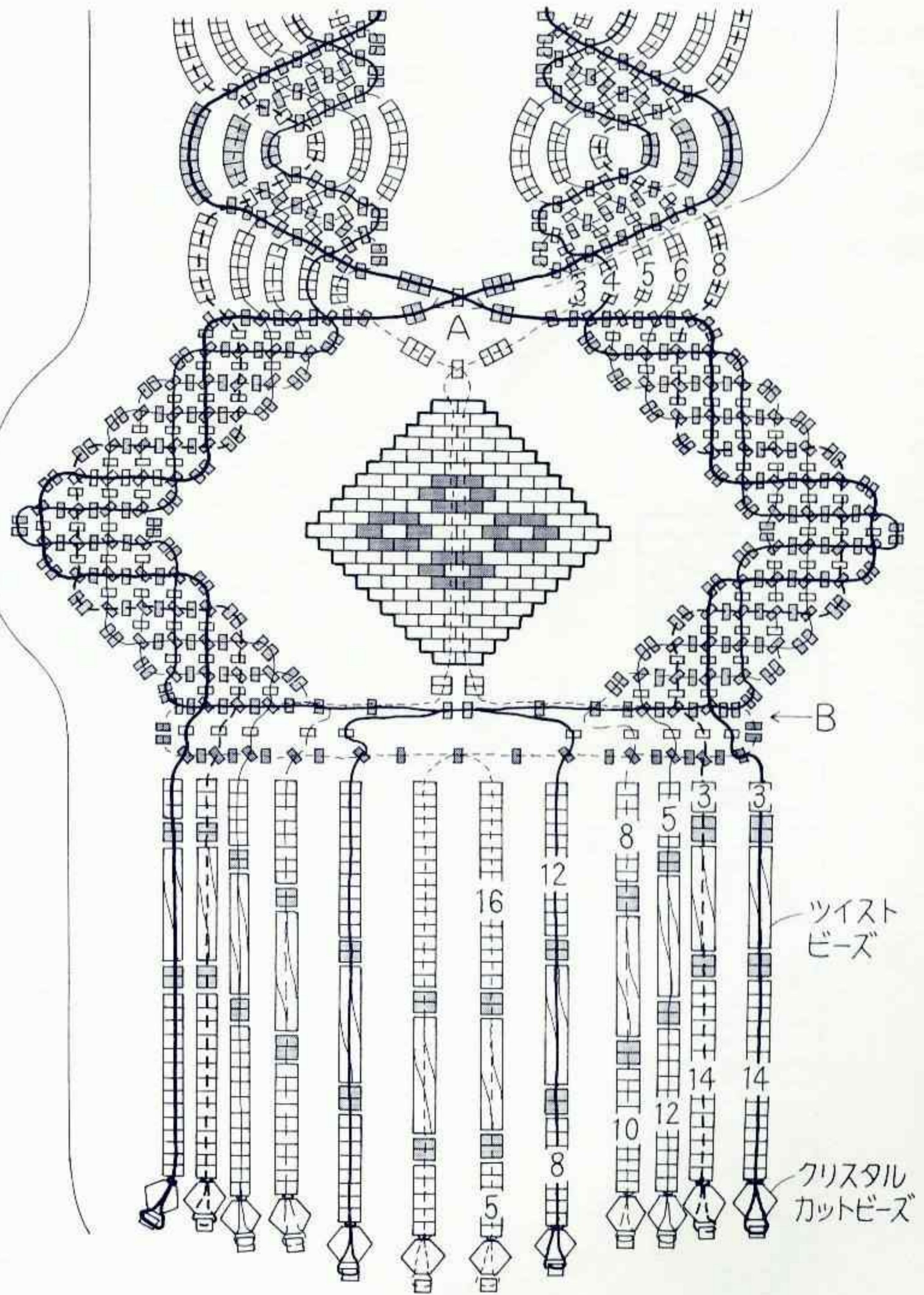

- = グレイ (DB-48)
- = 金色 (DB-34)
- = グリーン (DB-27)
- ダイヤモンド柄部分 □ = 銀色 (DB-38)

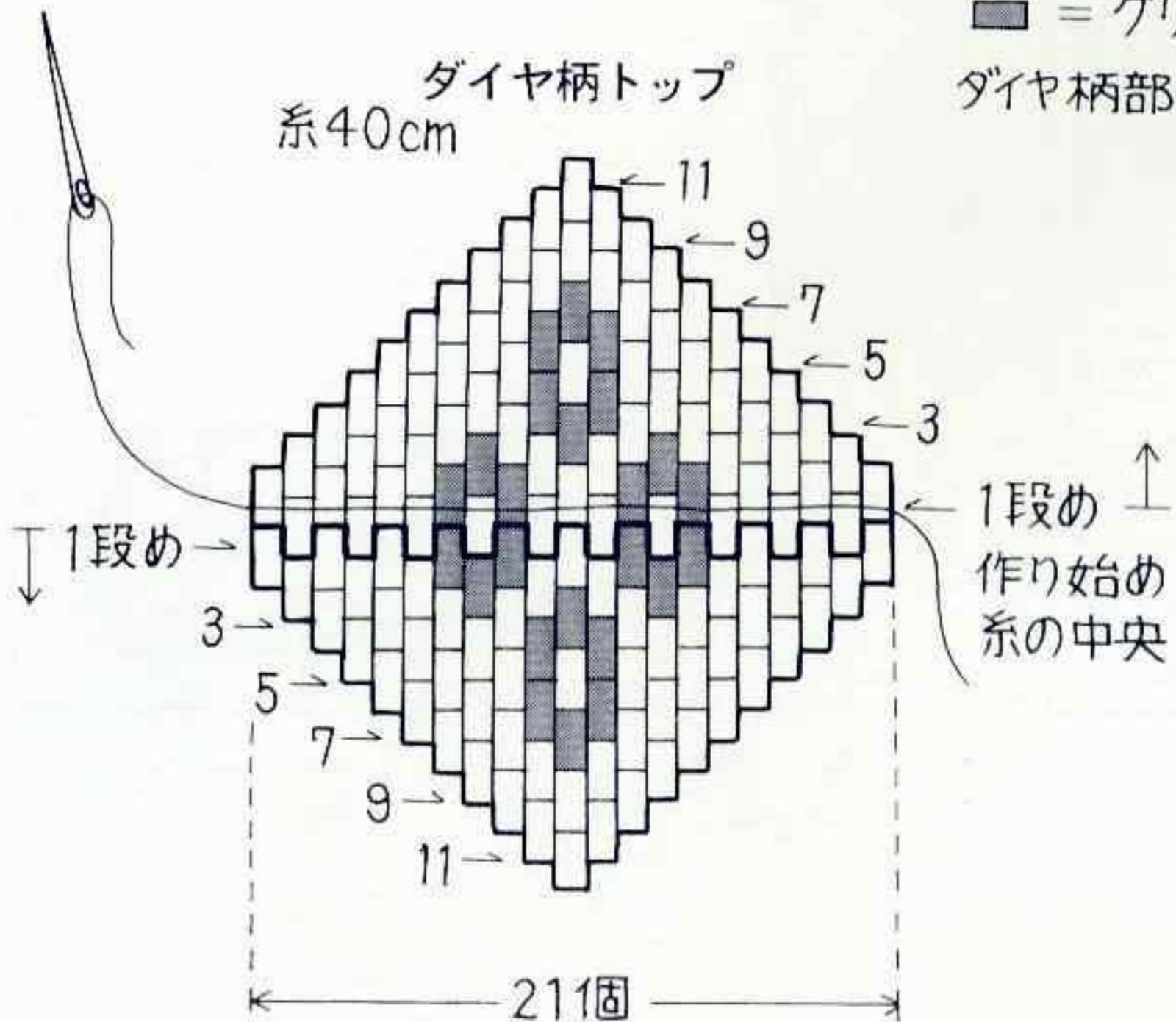



材料 ● a黒 bシルバー

デリカビーズ ● [丸] a黒つや消し(DB-310)24g 茶色(DB-22L)8g 銀色(DB-35)4g b銀色(DB-41)17g 紺(DB-2)3g ニッケル(DB-21)2g

糸 TH-2 a黒 bグレー

用具 ● ミニ織機 ミニ織機用針セット

たて糸の張り方 ● B 120cmをa12本 b8本

目数、段数 ● a11目、541段 b7目、540段

でき上がり寸法 ● 長さa98cm b97cm

作り方 ● たて糸をa12本、b8本張り(36ページ参照)、図のように織る。糸の始末をし、フリンジをつける(53ページ参照)。

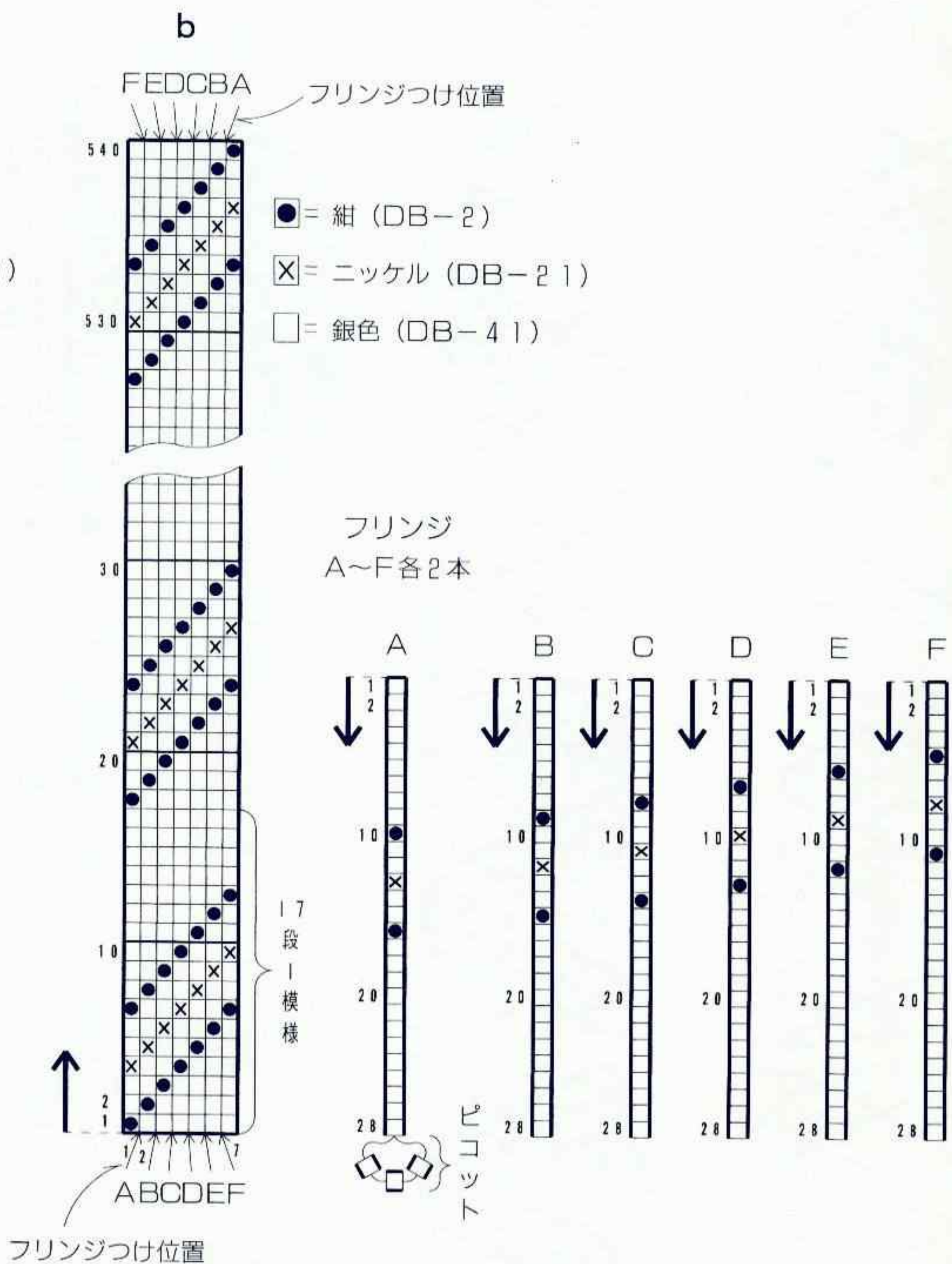
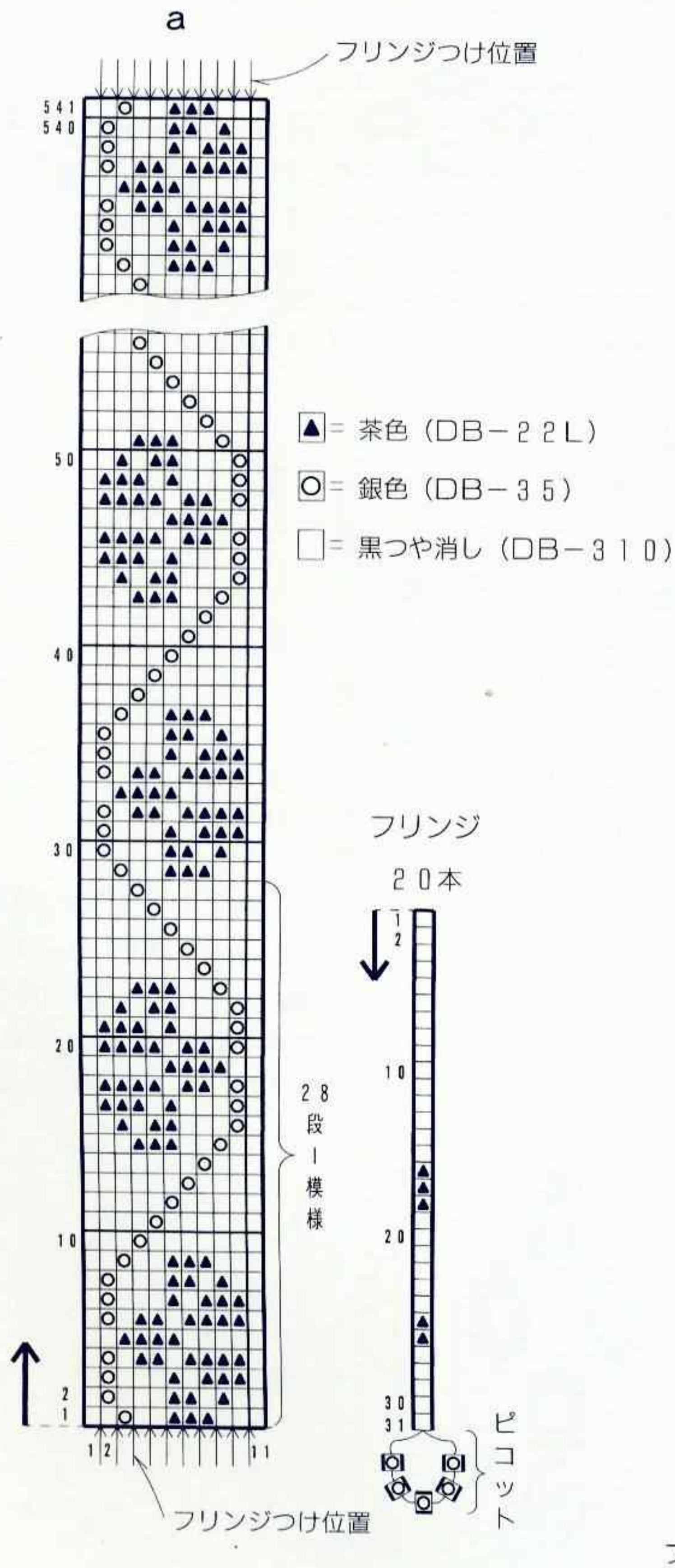

材料● a白 bピンク

デリカビーズ a[カット] 半透明(DB-50) 4g [丸] 白  
つや消し(DB-741) 3g b[丸] 濃ピンク(DB-1310) 4g  
(DB-73) 3g

クリスタルカットビーズ 4mm(K813)26個 aクリスタル(#1)  
bピンク(#3)

糸 TH-2 a白 bベージュ

用具● ミニ織機 ミニ織機用針セット

たて糸の張り方● A <大>12本 <中>11本 <小>9本

目数、段数● <大>11目、24段 <中>10目、20段 <小>8目、  
16段

でき上がり寸法● 図参照

作り方● たて糸を大12本、中11本、小9本張り(35ページ参  
照)、それぞれのシートを織る。糸の始末をし、シートの中央  
を絞ってリボン形にする。糸2本どりでひもとクラスプをつける  
(45ページ参照)。

大

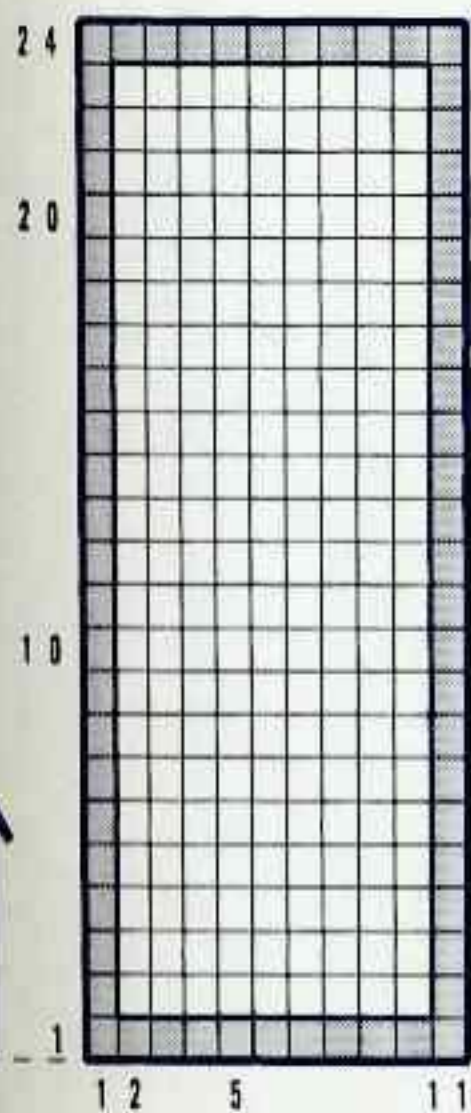

中

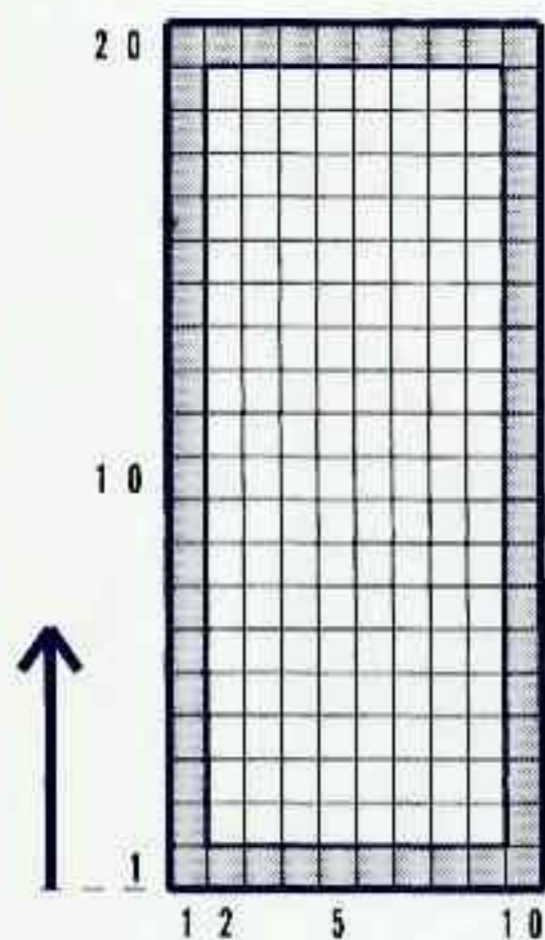

小

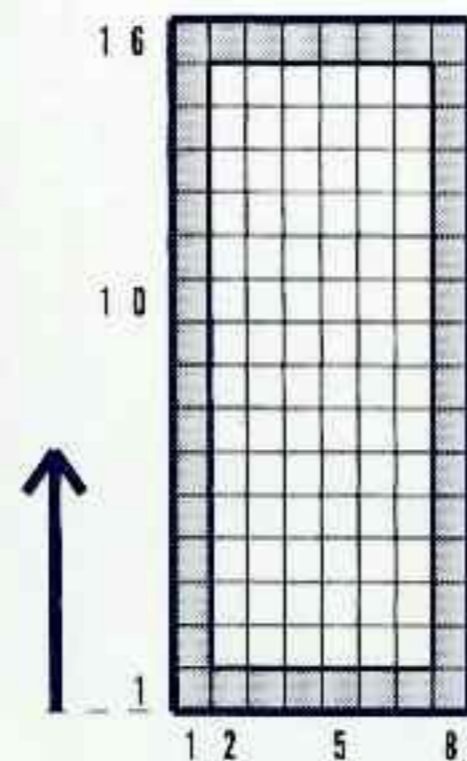

a

b

■ = (DB-50) (DB-1310)

□ = (DB-741) (DB-73)

リボンの作り方

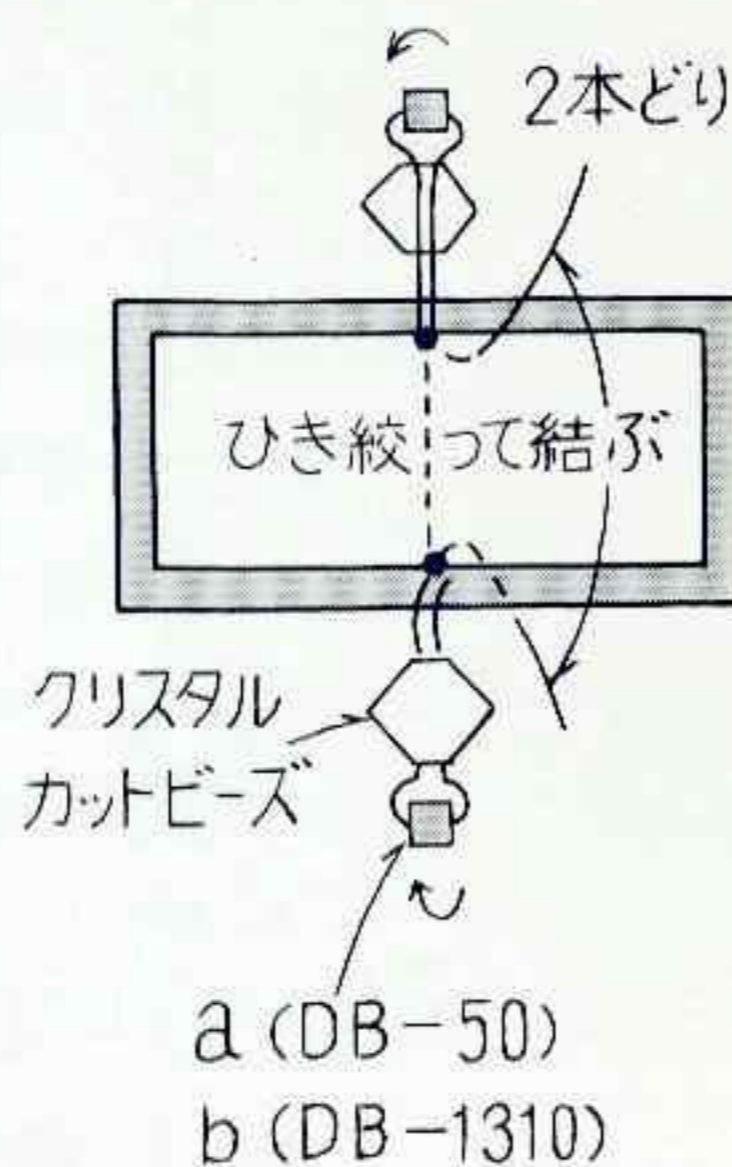

クラスプセット

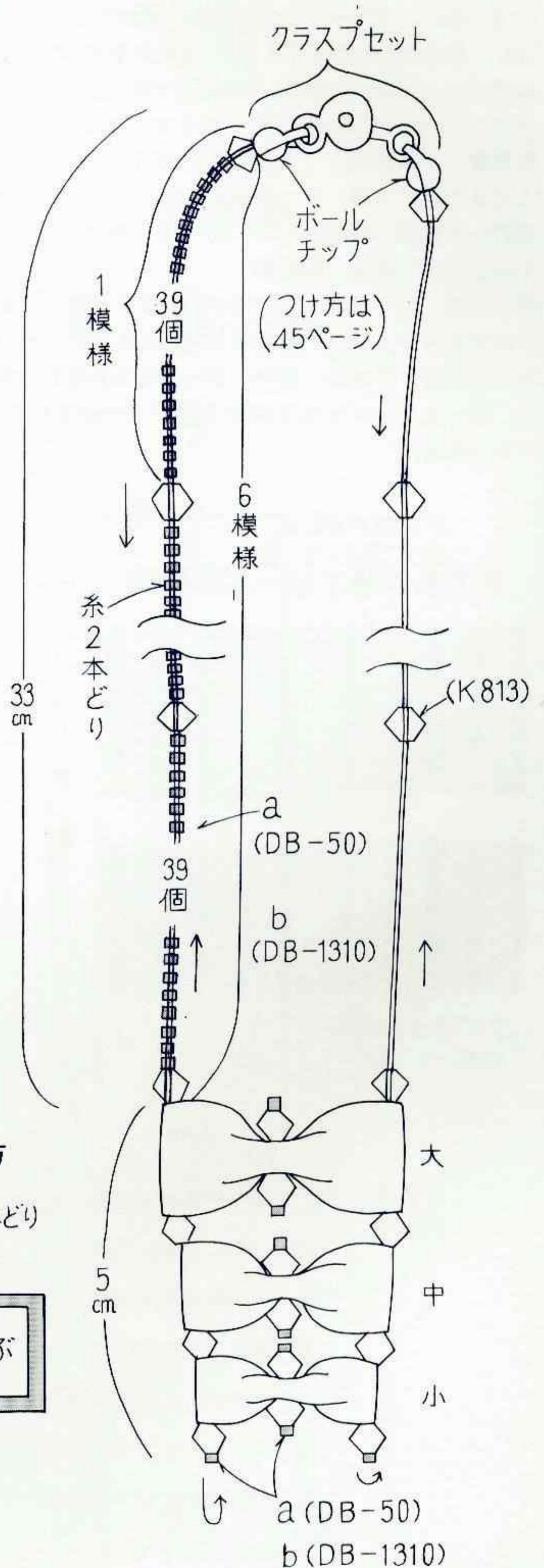

材料●

デリカビーズ [丸] オフホワイトつや消し (DB-352) 16g  
 ブルーつや消し (DB-376) 15g 黄緑 (DB-274) グリーン  
 (DB-690) グリーン (DB-663) 淡グリーンつや消し (DB-374)  
 茶色 (DB-22L) 各 1g [カット] グリーン (DB-27) 1g

糸 TH-2 ブルー

用具● ミニ織機 ミニ織機用針セット

たて糸の張り方● B 80cmを20本

目数、段数● <葡萄のシート> 19目、28段

でき上がり寸法● 図参照

作り方● たて糸にビーズを約150個ずつ通しておく。図のようにマスカットのシートを織り、指定の数のビーズを入れてから二つに分けて織る。途中でビーズを入れながら最終段まで織り、余ったビーズをたて糸から抜いて中央をはぎ合わせる (39ページ参照)。

たて糸に通すビーズの配列

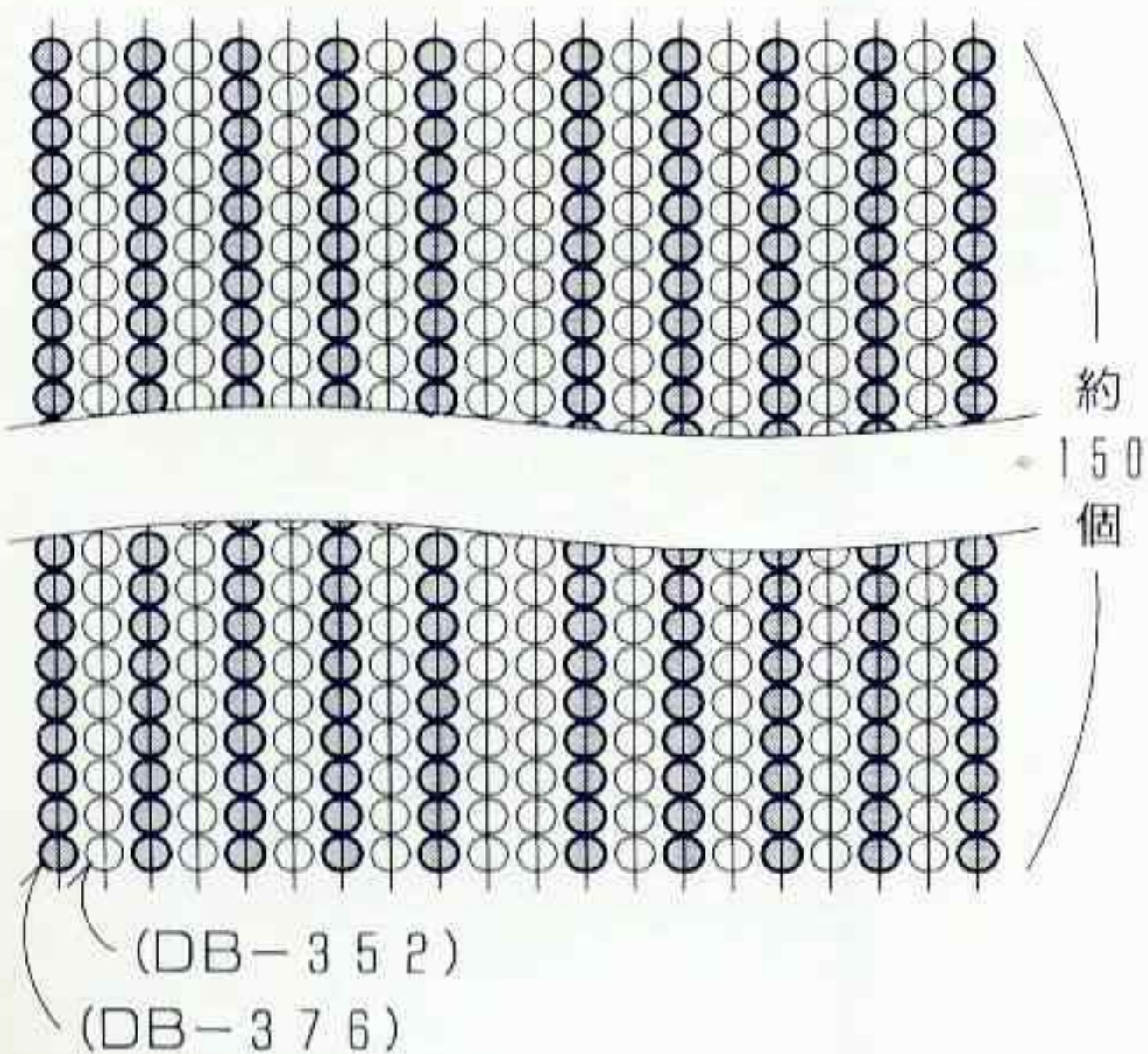

- = オフホワイト (DB-352)
- = ブルー (DB-376)
- = グリーン (DB-27)
- △ = 黄緑 (DB-274)
- ◊ = 淡グリーン (DB-374)
- = グリーン (DB-690)
- ▲ = グリーン (DB-663)
- ⊗ = 茶色 (DB-22L)

フリンジ

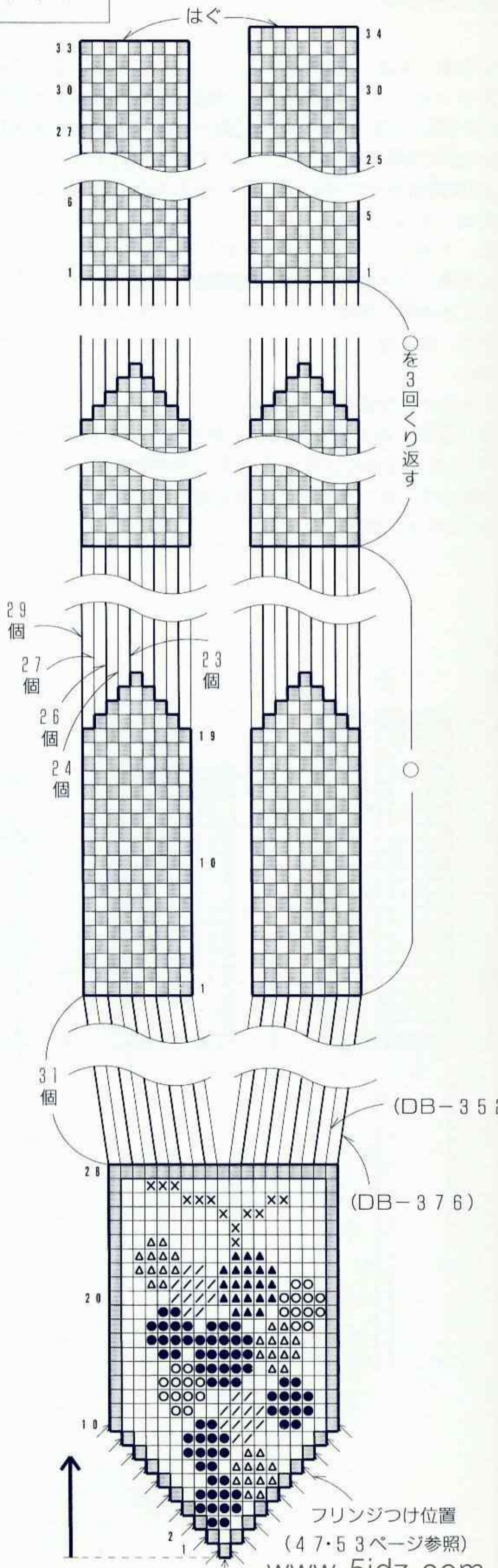
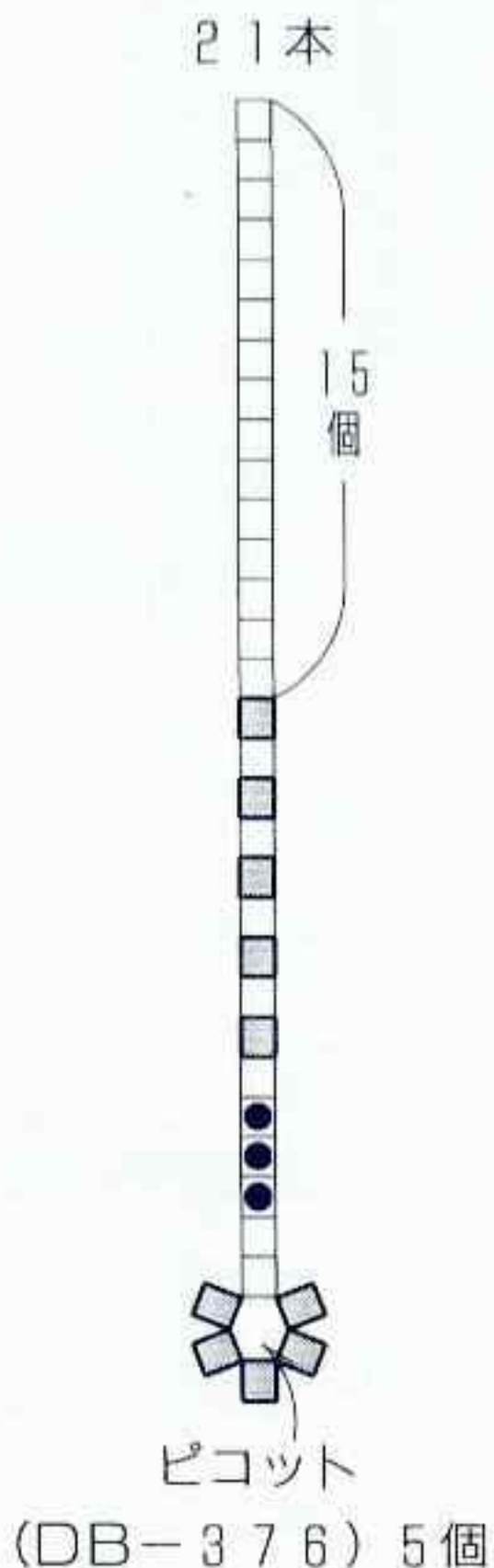

a

材料●  
 デリカビーズ [丸] オフホワイト(DB-211)11g クリーム色(DB-53)、ブルー(DB-76)・(DB-78)・(DB-165)、黄色(DB-160)、グリーン(DB-163)・(DB-605)、オフホワイト(DB-203)、ピンク(DB-206)・(DB-684)、こげ茶(DB-460)、オレンジ色(DB-682)各1g  
 クリスタルカットビーズ 5mmアクアブルー(K831/#8)3個

糸 TH-1 ベージュ  
 用具● ミニ織機 ミニ織機用針セット  
 たて糸の張り方● B 52cmを32本  
 目数、段数● 31目、114段  
 でき上がり寸法● 長さ17.2cm  
 作り方● たて糸を32本張り(36ページ参照)、図のように織る。糸の始末をし、上下にビーズとループをつける。

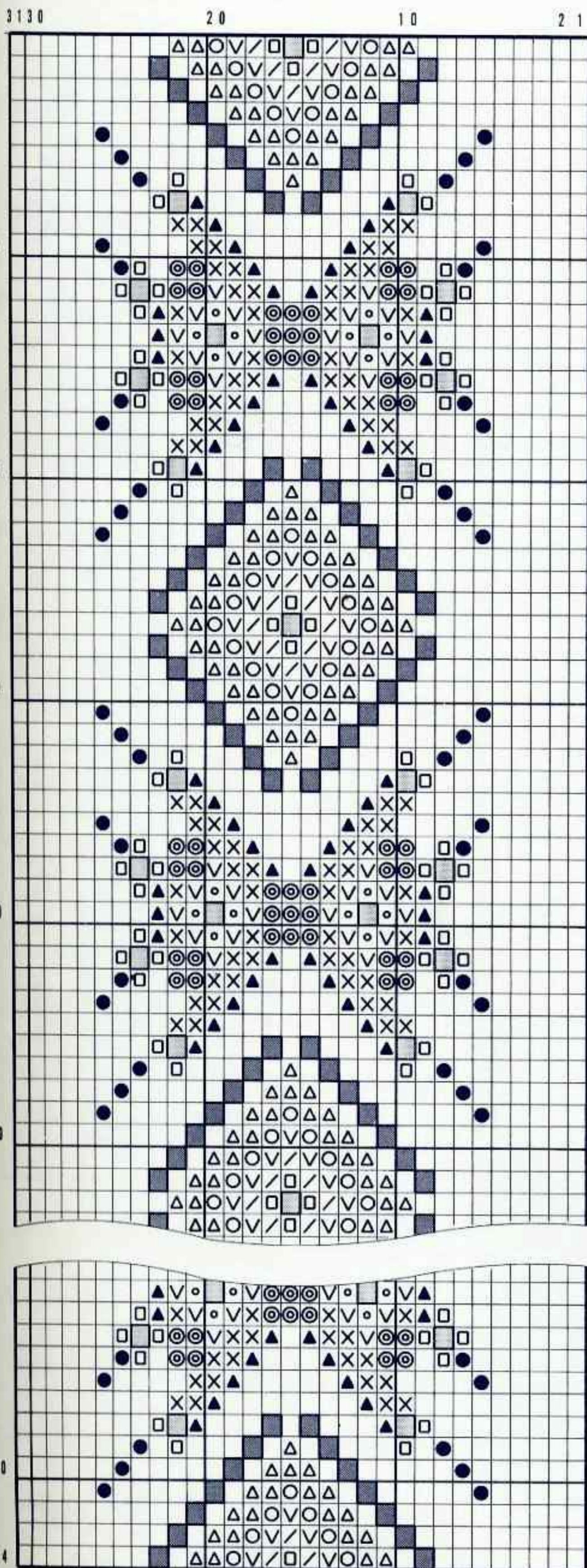

26  
段  
1  
模  
様

- ∕ = クリーム色 (DB-53)
- ∨ = 黄色 (DB-160)
- = こげ茶 (DB-460)
- ▲ = オレンジ色 (DB-682)
- ブルー
- △ = (DB-76)
- = (DB-78)
- = (DB-165)
- グリーン
- = (DB-163)
- = (DB-605)
- オフホワイト
- = (DB-203)
- = (DB-211)
- ピンク
- ◎ = (DB-206)
- × = (DB-684)

ビーズの通し方

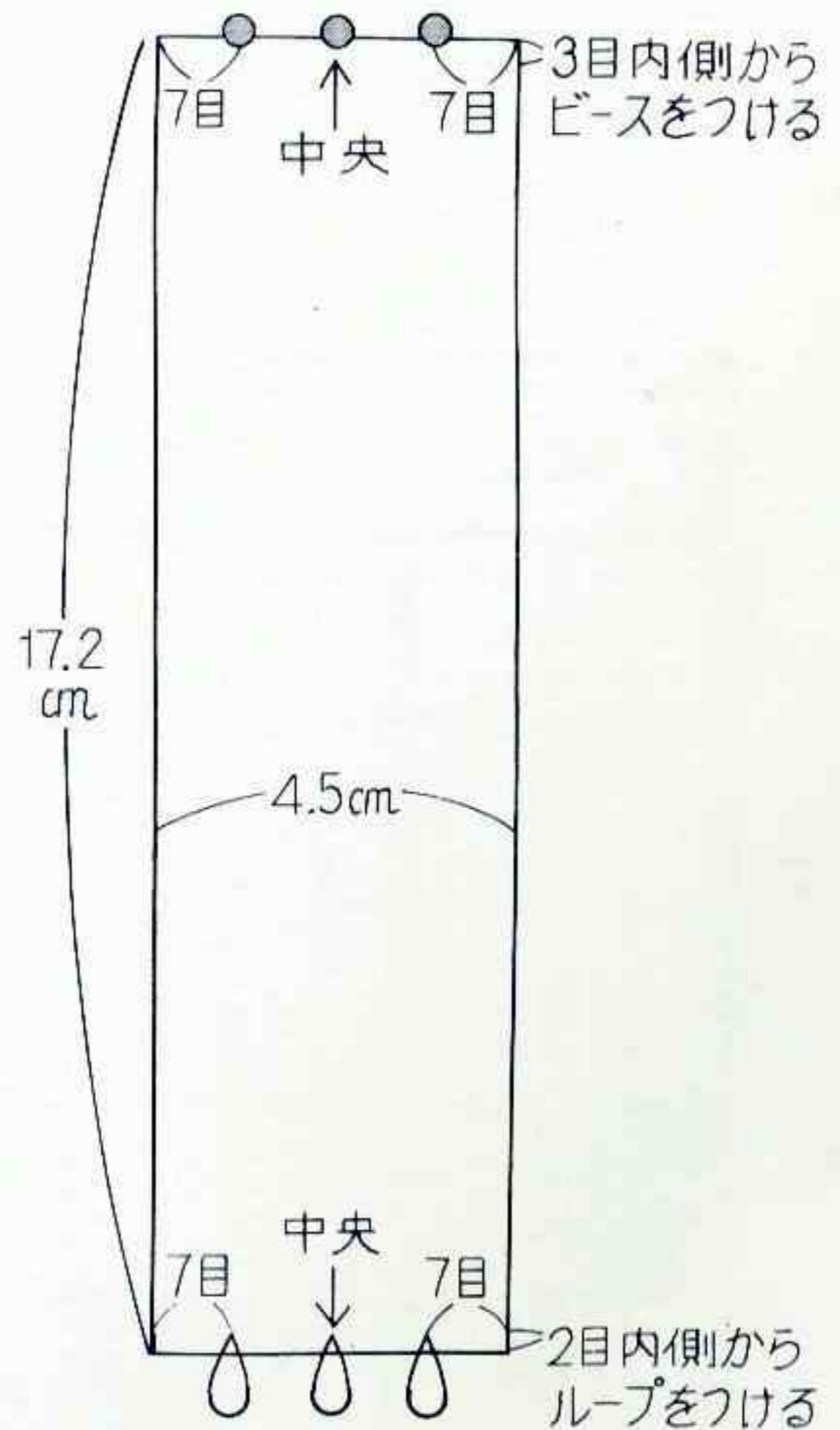
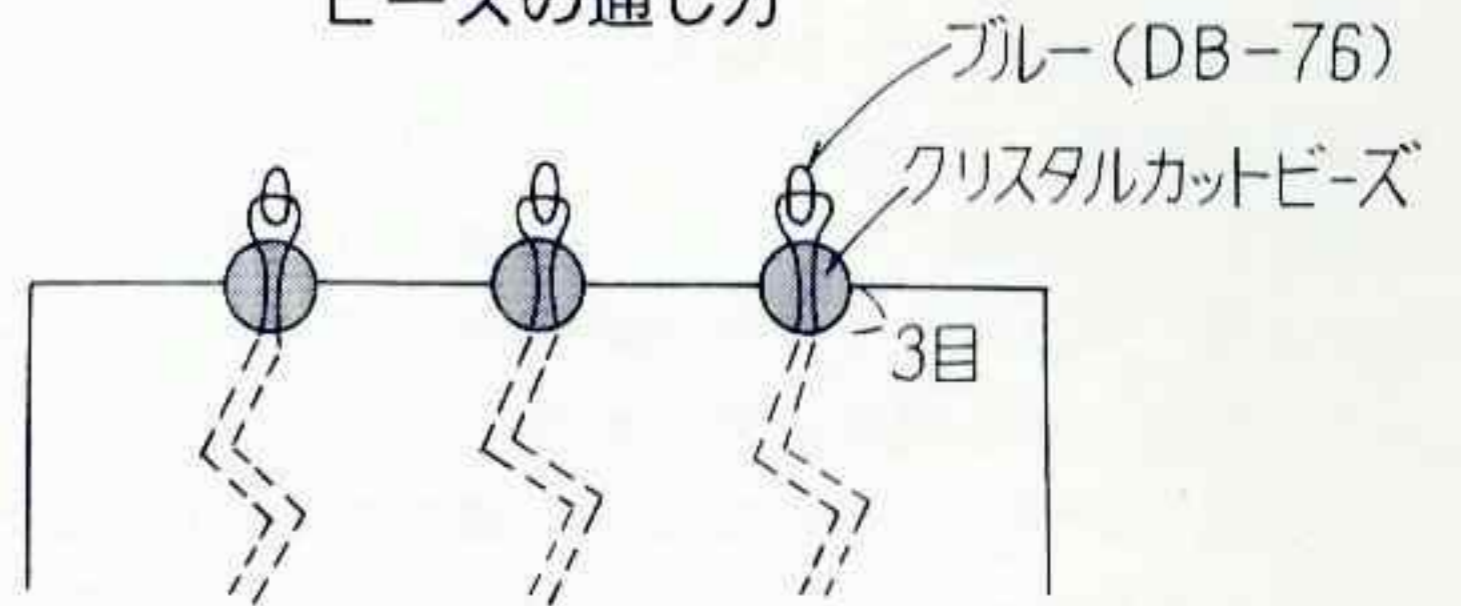

ループの通し方

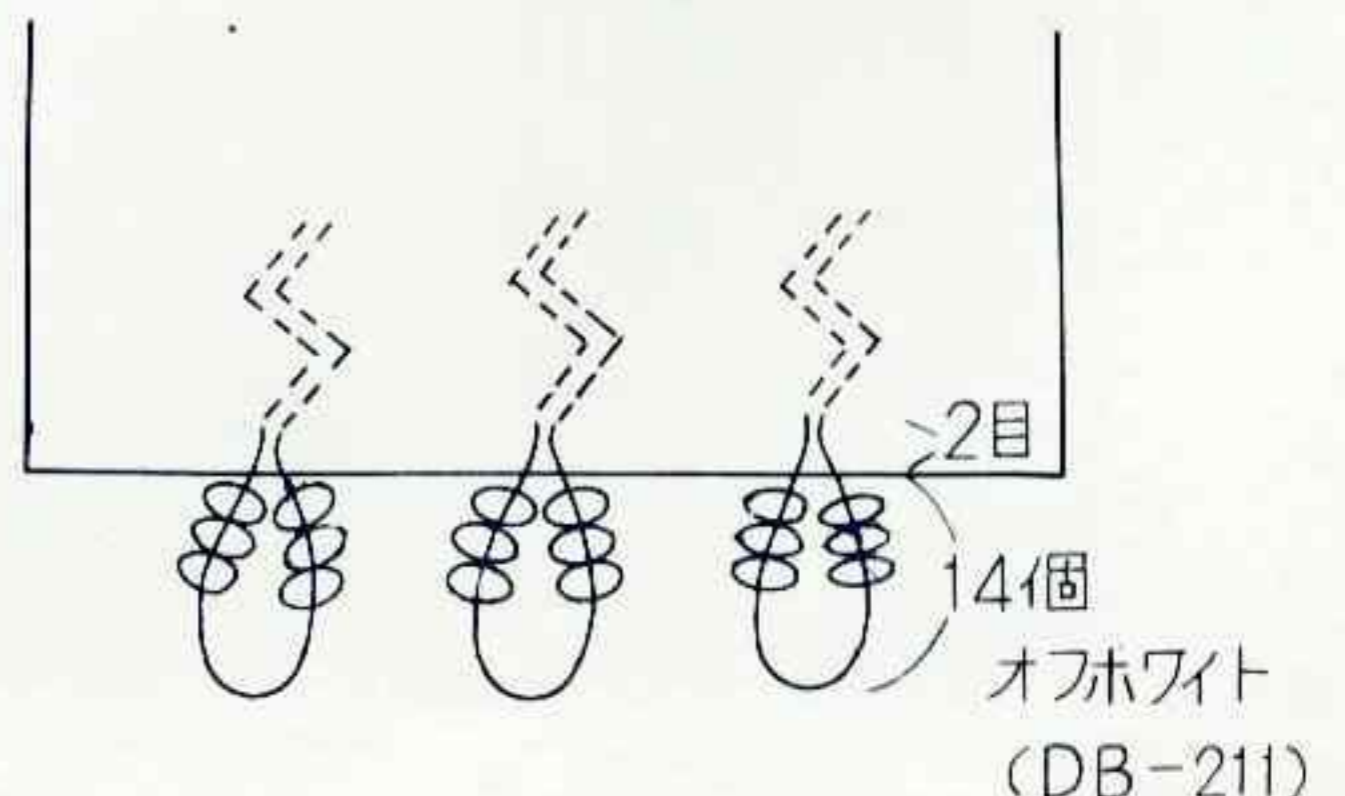

材料●(指定以外はすべて共通)

デリカビーズ [丸] 白(DB-201) a 11g c 5g b 3g

ブルー(DB-47)、赤(DB-602)、グリーン(DB-605)、紫(DB-694)、ピンク(DB-1338)各1g

糸 TH-1 白

付属品 a、cのみ使用。色はゴールド

ネックレスエンド(K2582/3)、小判リング(K543)各2個、  
クラスプ(K518)、アジャスター(K565)各1個

用具● ミニ織機 ミニ織機用針セット ビーズ針(K2377)

たて糸の張り方● a B42cm16本 b A11本 c B60cmを16本

目数、段数● a 15目、70段 b 10目、40段 c 15目、180段

でき上がり寸法● a、c 図参照 b内周6.6cm

作り方● a、c たて糸を16本張り(35・36ページ参照)、図のように織る。糸を始末して、金具をつける。b たて糸を11本張り、指のサイズに合わせて段数を調整する(6段で約1cm)。

1段めと最終段を輪にはぎ合わせる(39ページ参照)。

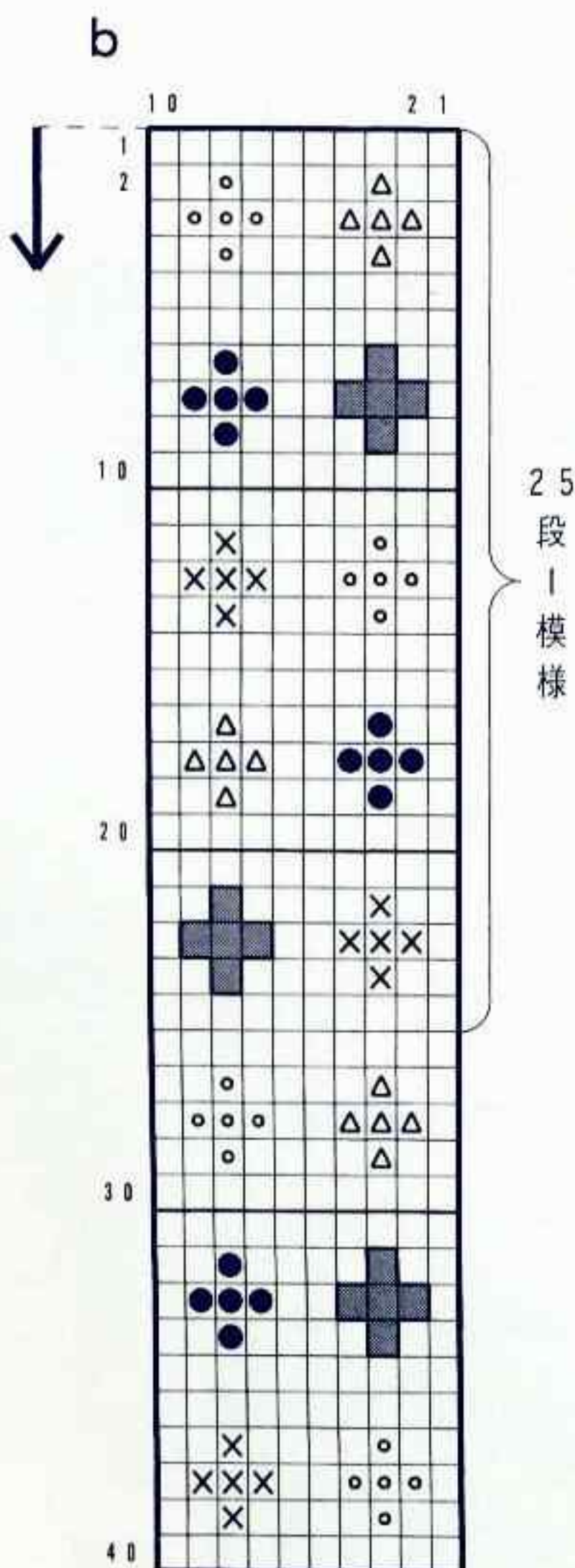

25段1模様

ネックレスエンドのつけ方

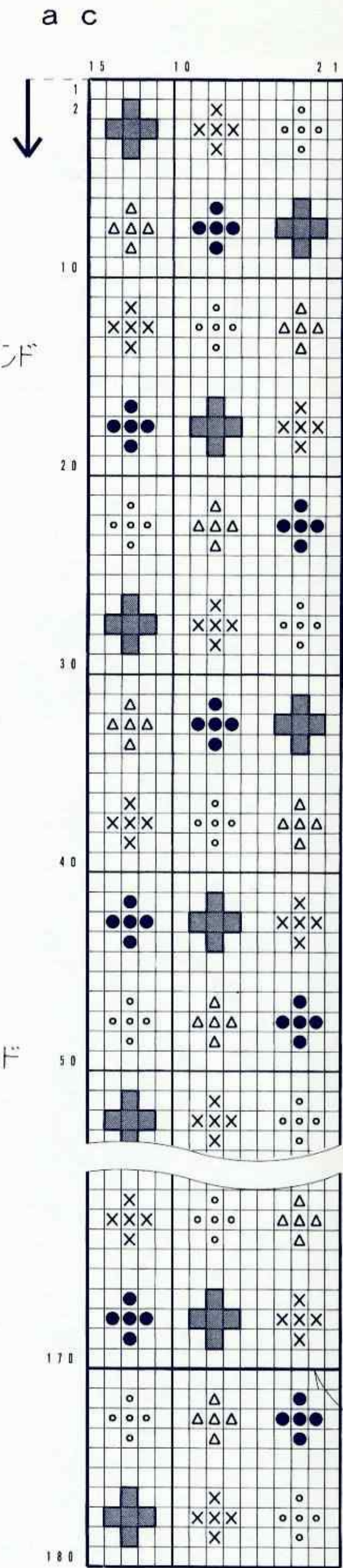
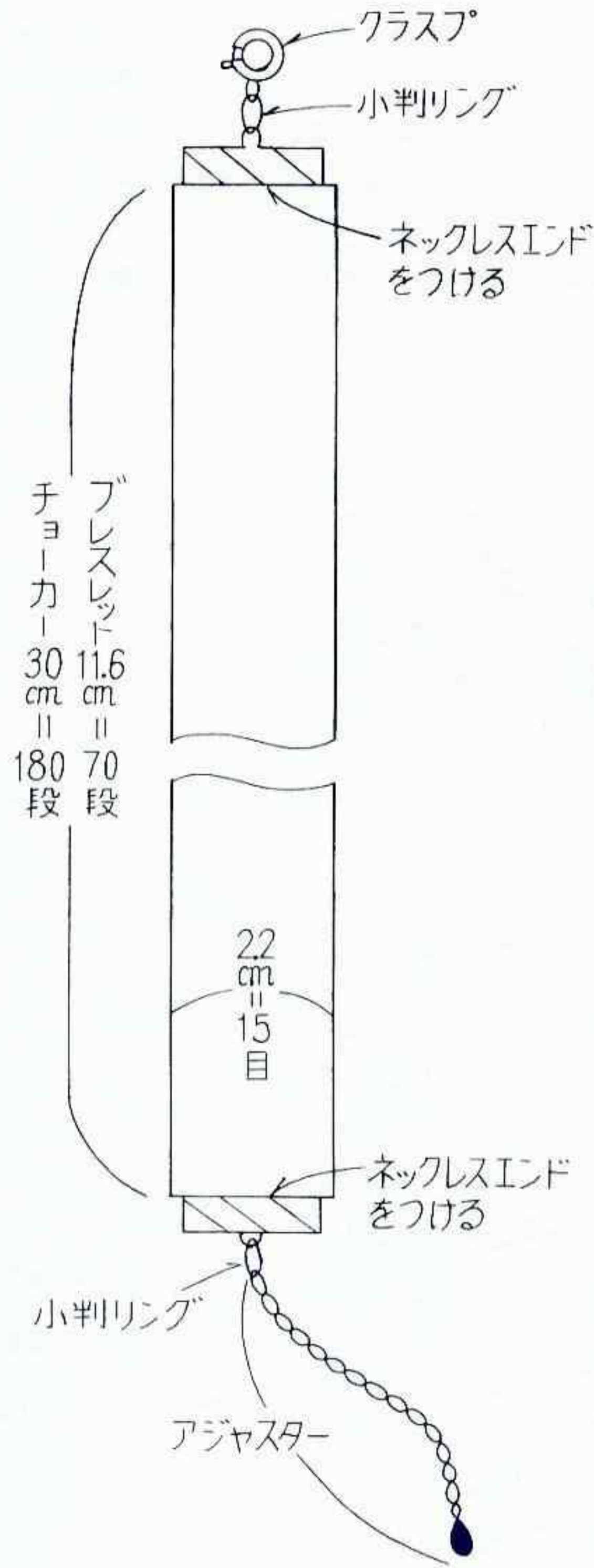
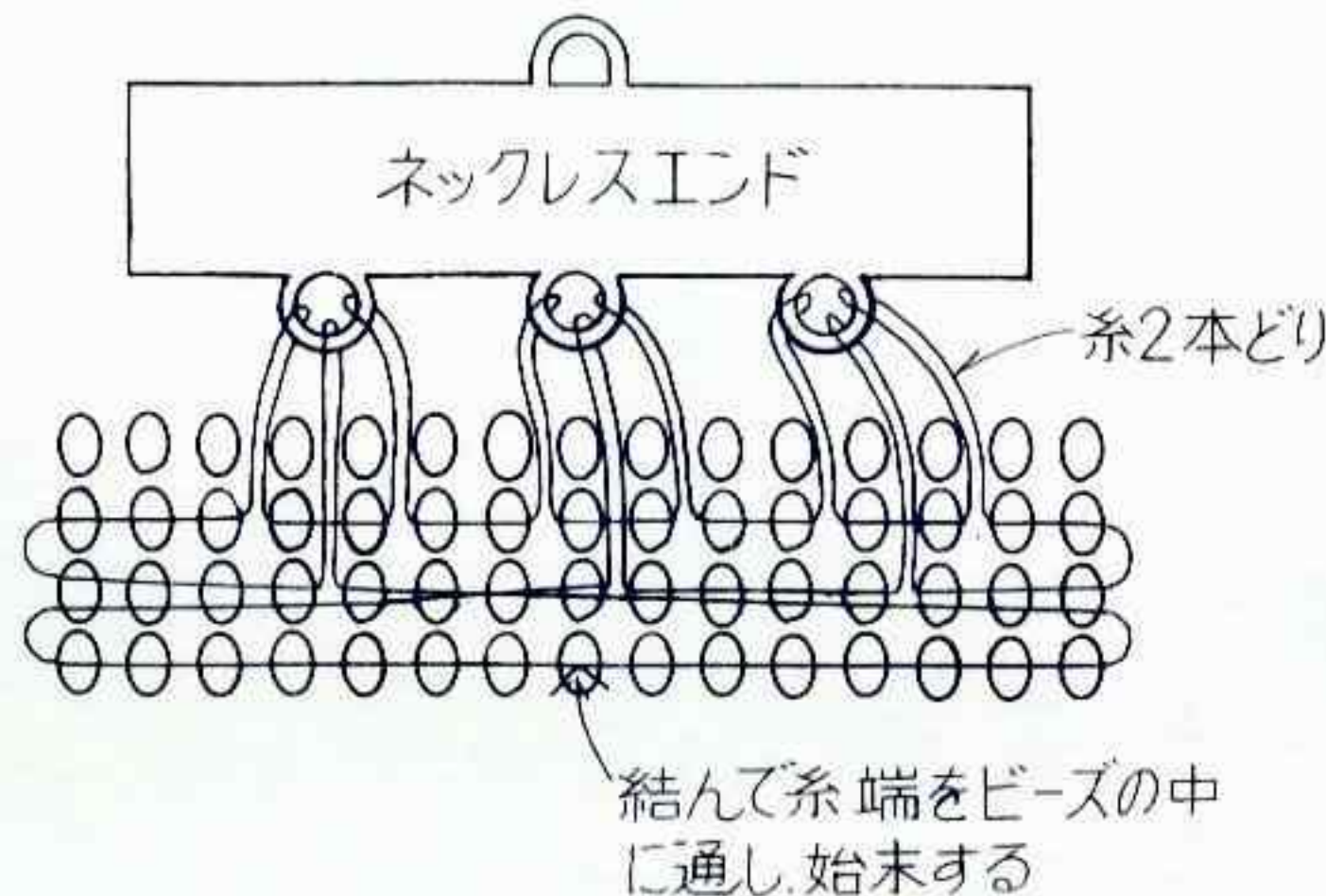

- = 白 (DB-201)
- = ブルー (DB-47)
- = 赤 (DB-602)
- △ = グリーン (DB-605)
- = 紫 (DB-694)
- × = ピンク (DB-1338)



**材料●**

デリカビーズ a[丸] ブルー(DB-76) 2g [カット] 紺(DB-2) 1g 金色(DB-31) 2g b[丸] 水色(DB-755)、ピンク(DB-1338)各2g 金色(DB-42) 1g c[丸] オフホワイトつや消し(DB-352) 4g ピンク(DB-422)、グリーン(DB-655)各1g [カット] 金色(DB-31) 1g

付属品 キャップゴールド(K530/8mm) 1個 ワックスコード淡茶(H3189/#9) 12cm

糸 TH-2 白

用具● ミニ織機、ミニ織機用針セット

たて糸の張り方● B 60cmを6本

目数、段数● a 5目、177段 b 5目、180段 c 5目、184段

でき上がり寸法● 図参照

作り方● たて糸を16本張り(36ページ参照)、図のように織る。よこ糸の始末をし、図のようにシートにキャップとワックスコードをつける。

※ワックスコードがキャップの穴に通りにくい場合は、テグスや糸を外から輪に通し、その輪にコードを通して引く。

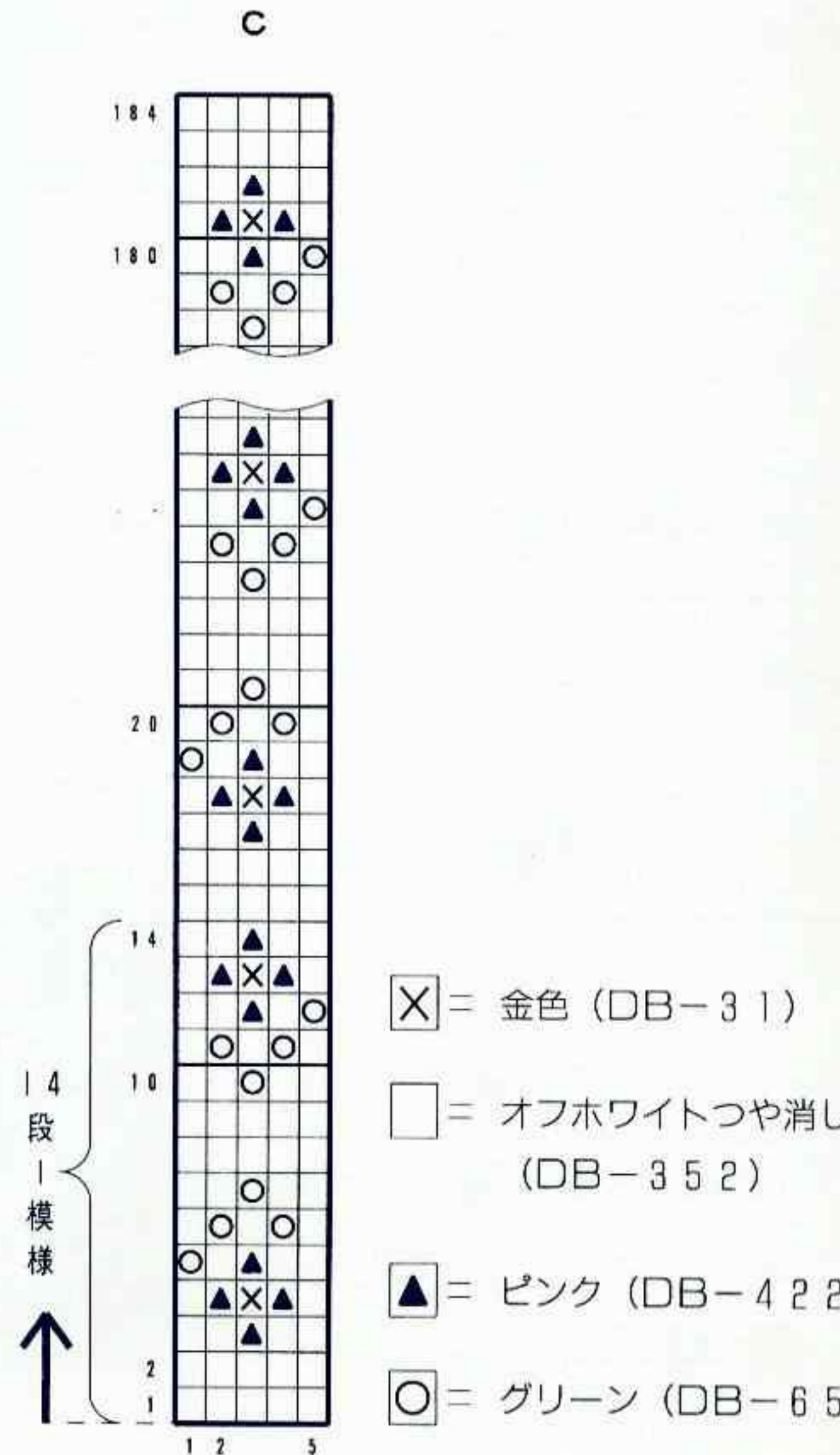
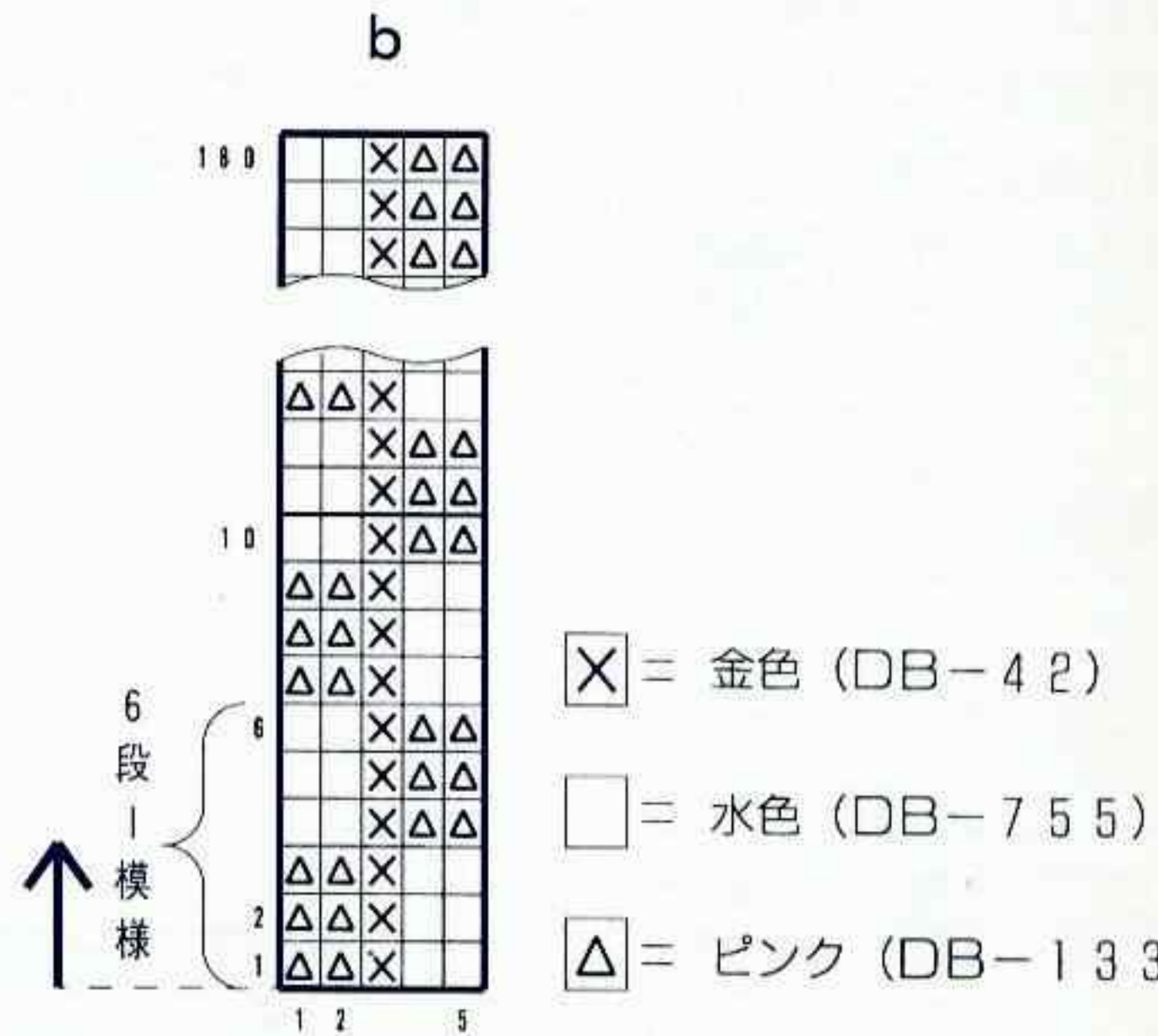
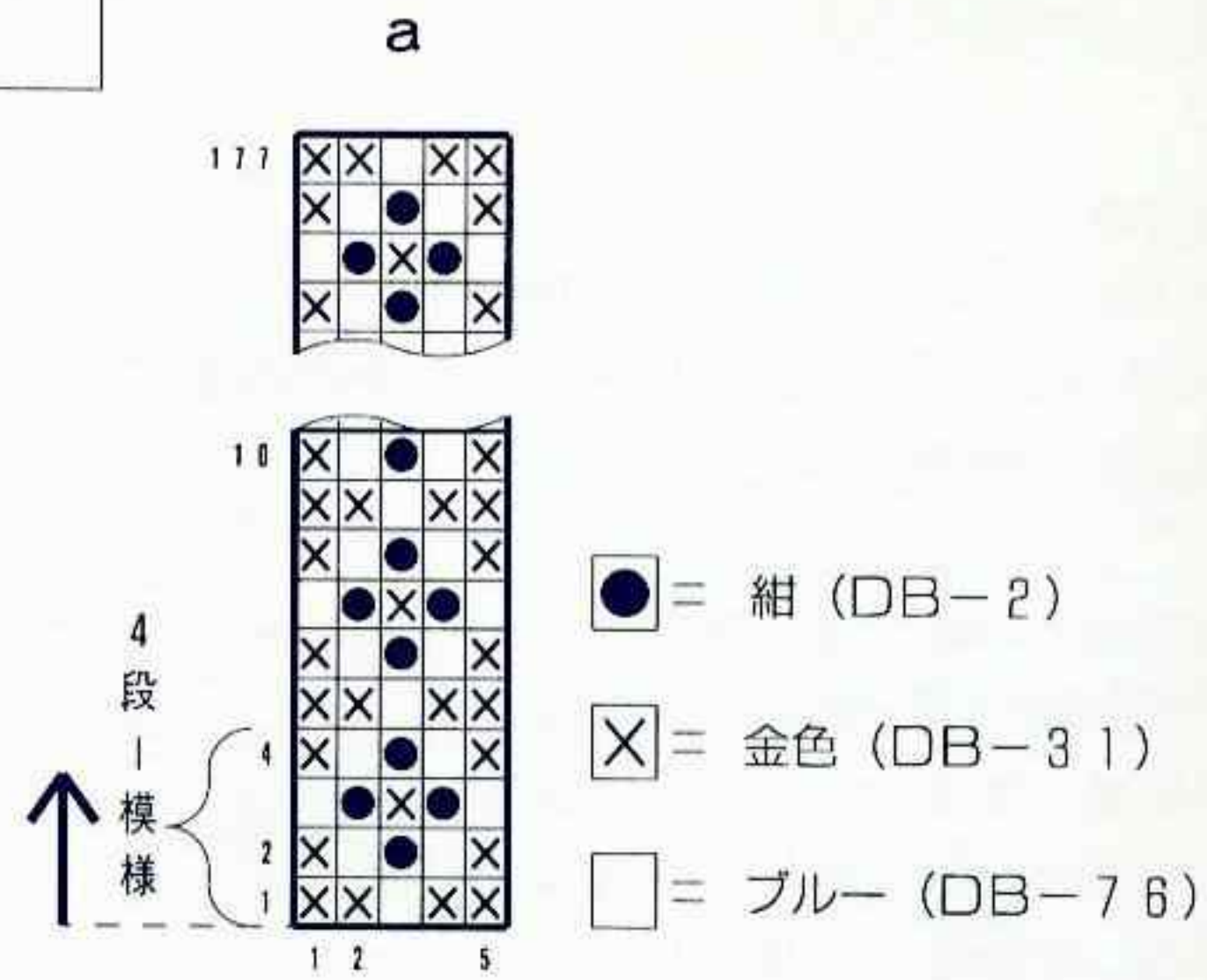
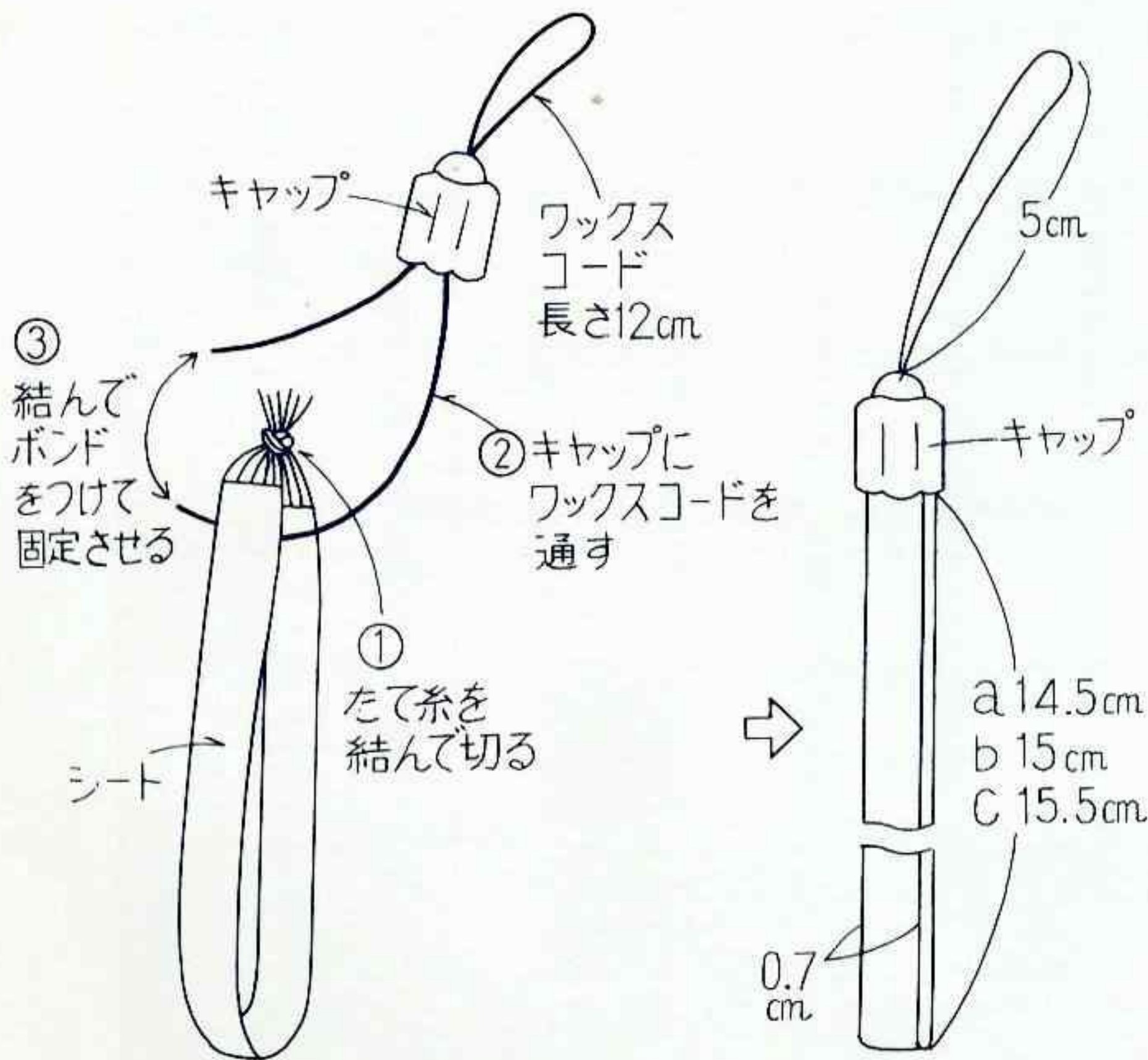

a ピンク

材料●  
 デリカビーズ [丸] ブルー(DB-85) 8g、金色(DB-31) 7g、  
 ワイン色(DB-12)、銀色(DB-32)各4g、ピンク(DB-70)  
 3g、クリーム色(DB-53)、水色(DB-57)各2g 黒(DB-  
 10)、クリーム色(DB-233)、水色(DB-217)、ピンク(DB-75)、  
 (DB-207)各1g

ガラスビーズ 丸小ビーズ 淡紫(K25) 2g 丸大ビーズ 白  
 (K69) 1g 竹ビーズ 銀色(K104/6mm)44個 ツイストビー  
 ズ 銀色(H2852/12mm)22個

糸 TH-1 グレイ

用具● ミニ織機 ミニ織機用針セット

たて糸の張り方● B 130cmを11本

目数、段数● 10目、528段

でき上がり寸法● 長さ98cm

作り方● たて糸を11本張り(36ページ参照)、図のように織る。  
 糸の始末をし、フリンジをつける(53ページ参照)。

- = 黒 (DB-10)
- = ワイン色 (DB-12)
- = 金色 (DB-31)
- ◎ = 銀色 (DB-32)
- ▲ = ブルー (DB-85)
- = クリーム色 (DB-53)
- ◊ = (DB-233)
- ◊ = 水色 (DB-217)
- × = (DB-57)
- ∇ = (DB-217)
- △ = ピンク (DB-75)
- = (DB-70)
- = (DB-207)

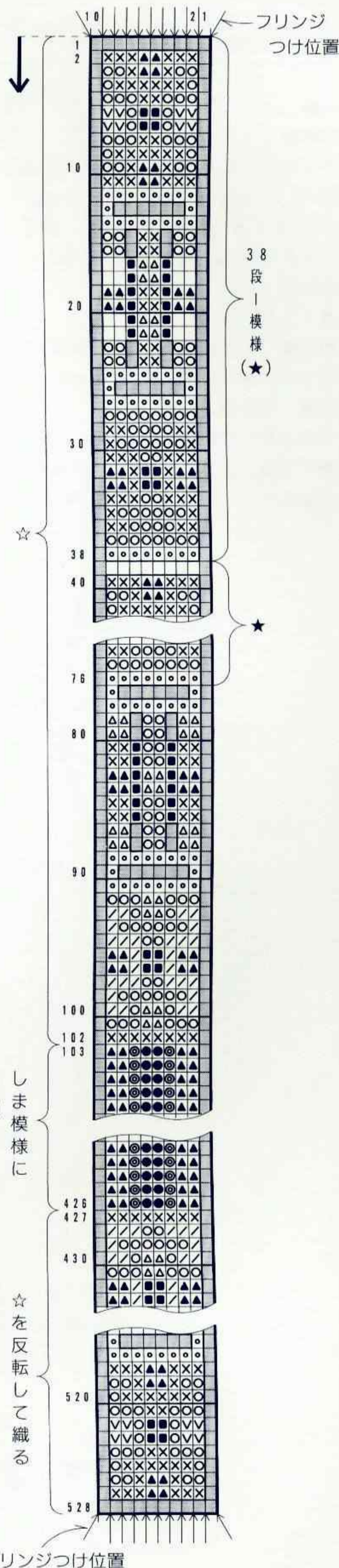
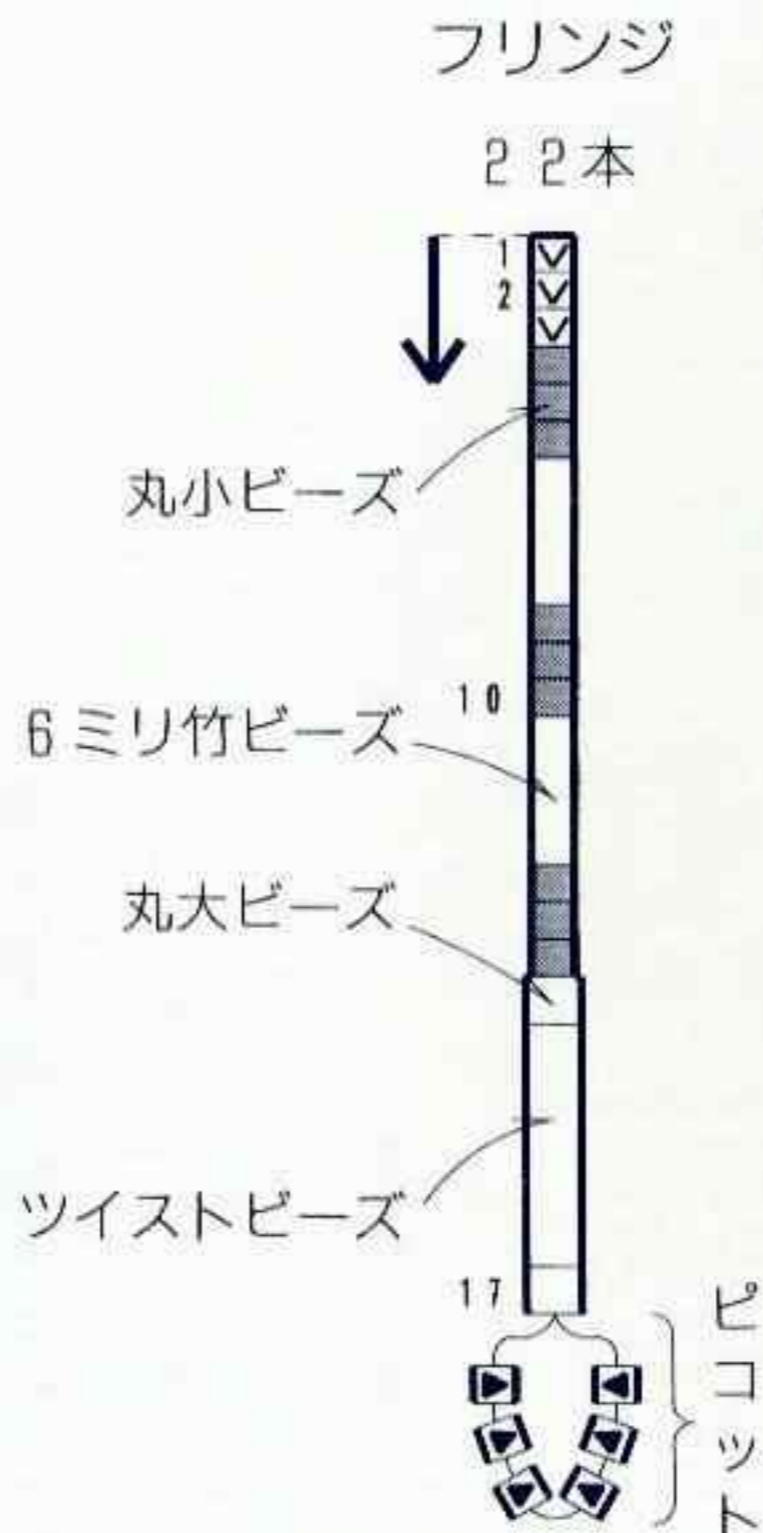



b 黒

材料●

デリカビーズ [丸] 黒(DB-10)26g 金色(DB-31)、ブルー(DB-76)各3g ピンク(DB-70)・(DB-75)、濃ブルー(DB-165)各2g 銀色(DB-41)、濃ピンク(DB-73)各1g  
 グラスビーズ 竹ビーズ 銀色(K104/6mm)、(K102/3mm) 各26個

糸 TH-1 黒

用具● ミニ織機 ミニ織機用針セット

たて糸の張り方● B 140cmを13本

目数、段数● 12目、560段

でき上がり寸法● 長さ97cm

作り方● たて糸を13本張り(36ページ)、図のように織る。糸の始末をし、フリンジをつける(53ページ)。

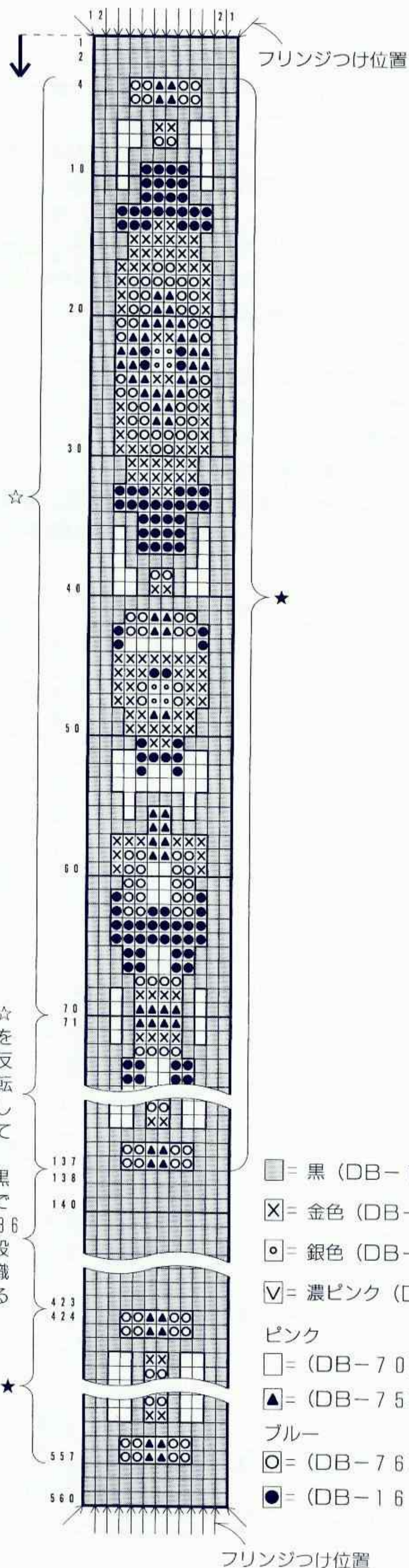

☆を反転して織る

黒で286段織る

フリンジ 26本

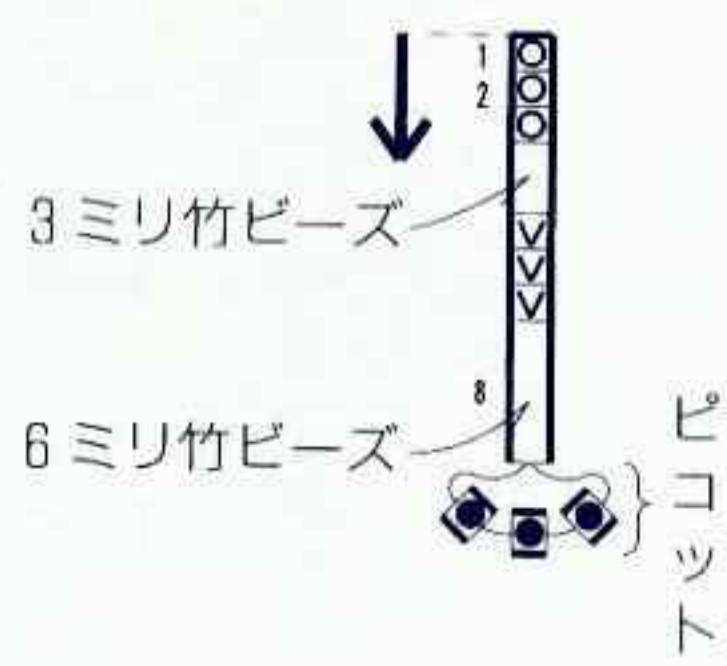

- = 黒 (DB-10)
- ⊗ = 金色 (DB-31)
- = 銀色 (DB-41)
- ▽ = 濃ピンク (DB-73)
- △ = ピンク (DB-70)
- = (DB-75)
- ◉ = ブルー (DB-76)
- = (DB-165)

材料●

デリカビーズ [カット] 黒(DB-10) 5g 金色(DB-34) 2g

[丸] 銀色(DB-35)、赤(DB-105)、赤茶(DB-312)各1g

糸 TH-2 黒

付属品 バチカン<大>(K679)、板かん(K548)、引輪7mm(K518)、

ブロンズで各1個 丸リング4mm(K538)、ボールチップ

(K526)、ブロンズで各2個 バー(K646/4)シルバー1個

用具● ミニ織機 ミニ織機用針セット

たて糸の張り方● A 24本

目数、段数● 23目、29段

でき上がり寸法● 図参照

作り方● たて糸を24本張り(35ページ参照)、図のように織る。

糸の始末をし、フリンジ(53ページ参照)とピコットをつける。

ループとチェーンを編み、金具をつける。

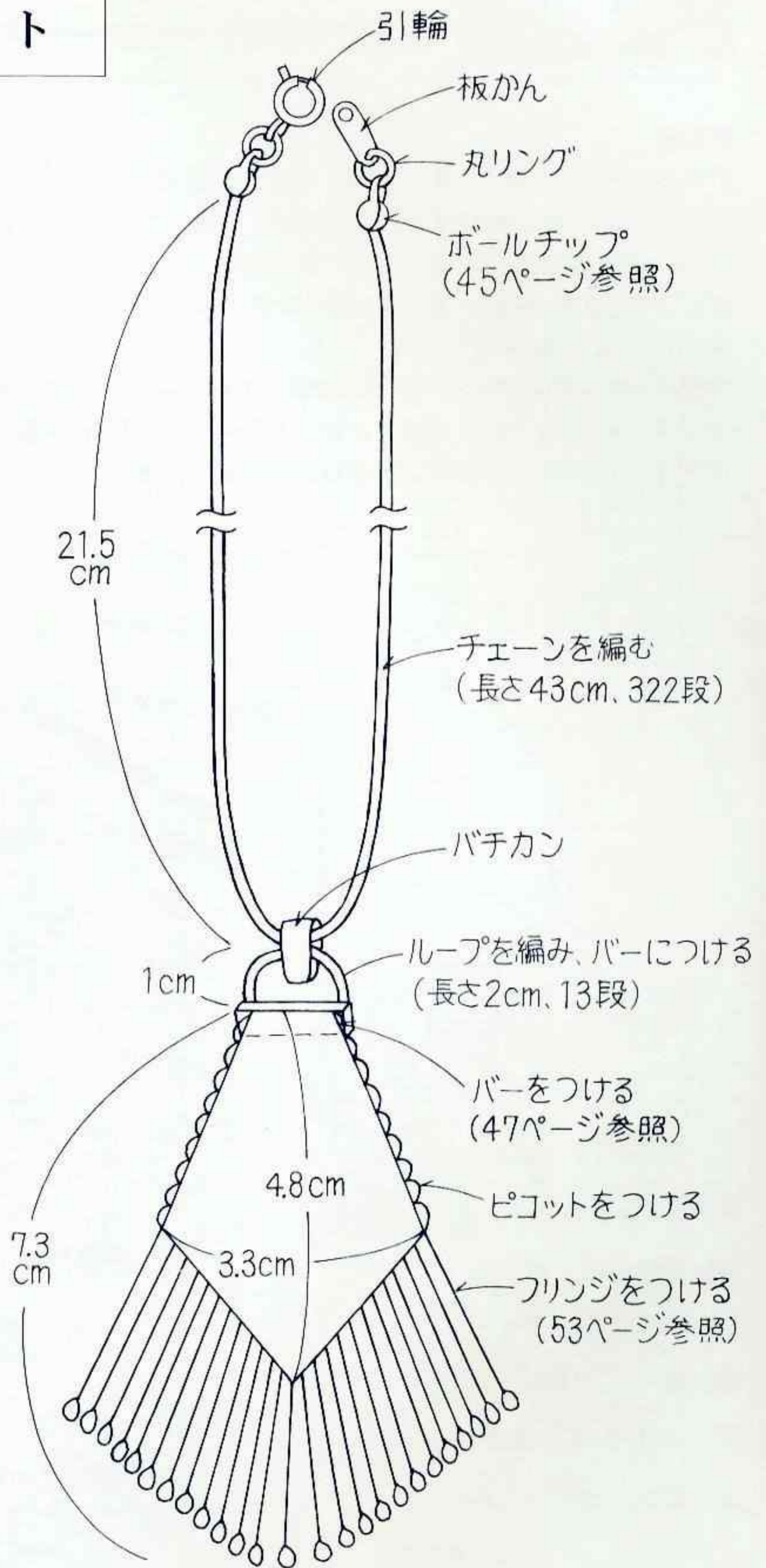

ピコットつけ位置

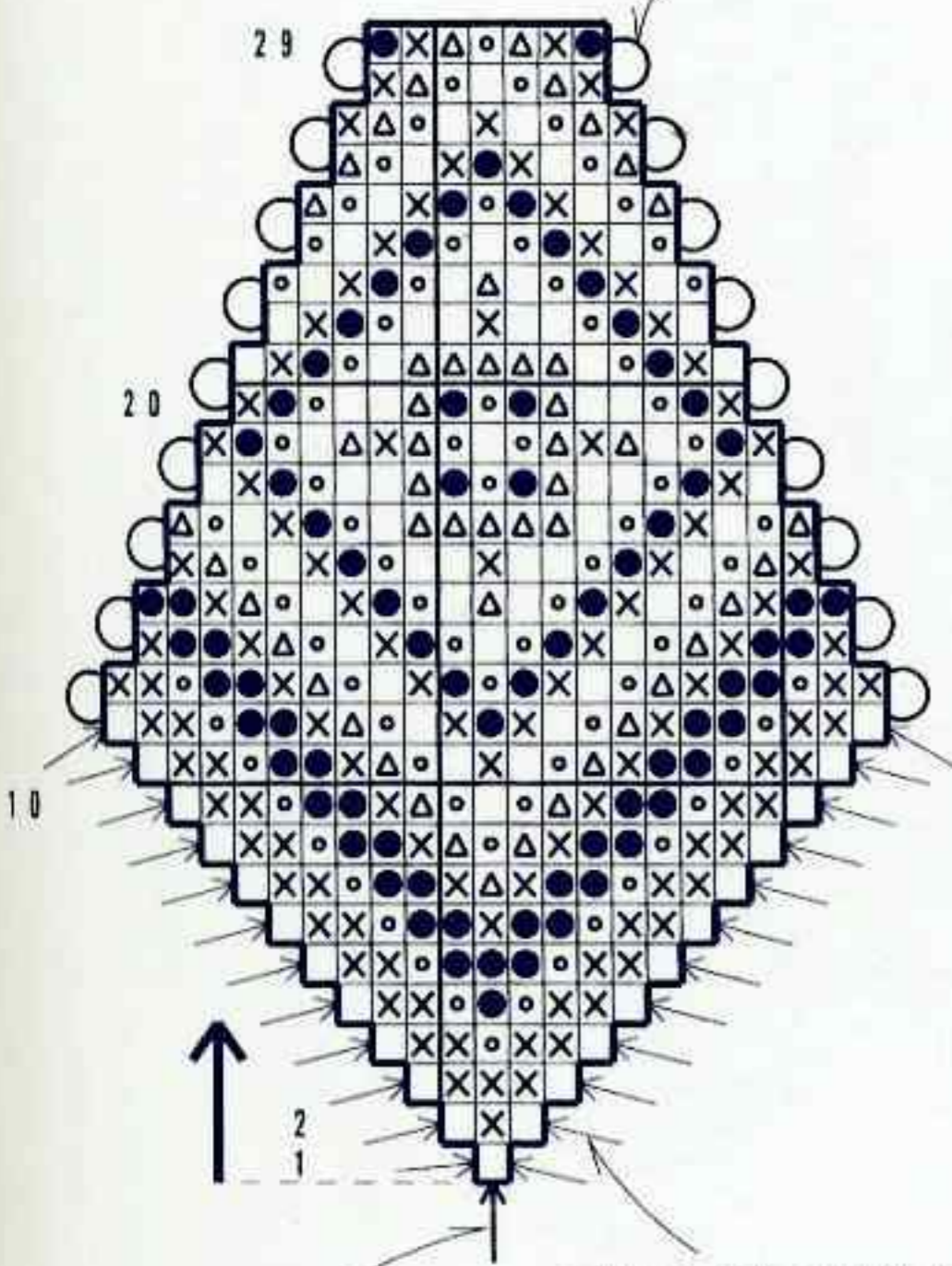

フリンジつけ位置

(1カ所のみ47ページ

を参照してつける)

□ = 黒 (DB-10)

⊗ = 金色 (DB-34)

○ = 銀色 (DB-35)

△ = 赤 (DB-105)

● = 赤茶 (DB-312)

チェーンとループの編み方

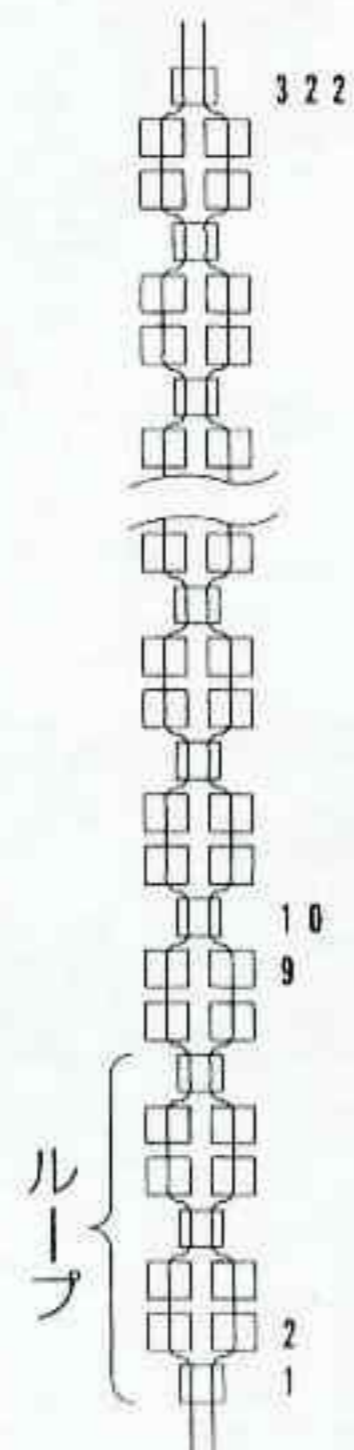

フリンジ 25本

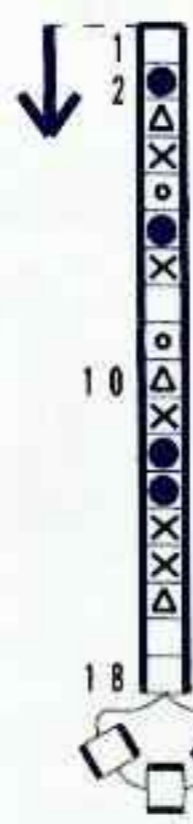

シート

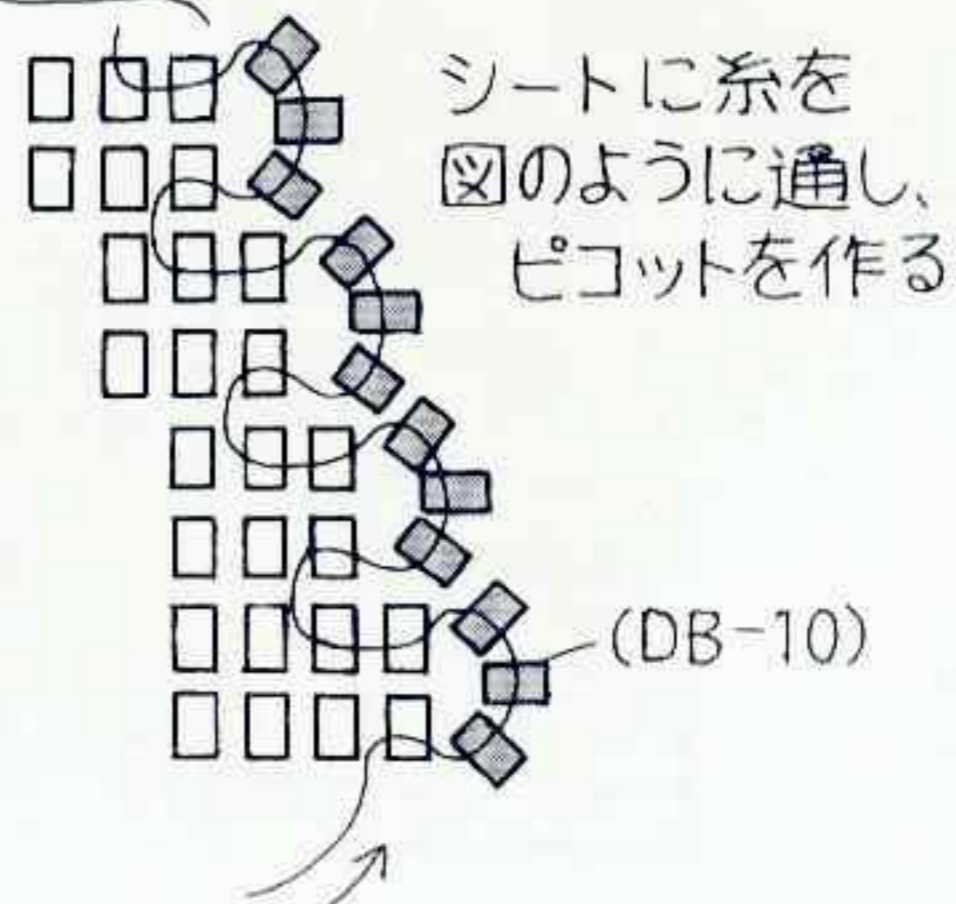

材料●

デリカビーズ [丸] 黒つや消し(DB-310) 8g ゴールド系(DB-501)、オフホワイト(DB-352)、赤紫(DB-281)、銀色(DB-251)各2g グリーン(DB-125)、ピンク(DB-72)、淡ピンク(DB-419)、淡灰ピンク(DB-354)各1g

丸小ビーズ 黒(H-15) 1g

本金パール 2mmゴールド(K271)32個 3mmゴールド(K272)16個

ガラスビーズ 7mm×6mmアメジスト(H4425/#10)16個

デザインビーズミックス 紫系(H1928)適宜 ※いろいろな形

状のビーズが入っているので、同タイプのものを16個使う。

糸 モノコード#60(K2333) 黒

付属品 ペンダント用チェーン ゴールド(No.20) 1本

でき上がり寸法● 図参照

作り方● ペイヨットステッチ(39ページ参照)で輪に編む。71段めまで編んだら、前側と後ろ側に分けて減らし目をしながら編み、チェーン通し口を残してはぎ合わせる。前側にフリンジをつけるが(53ページ)、端から長さをかえながらつける。前側に飾りループをつける。

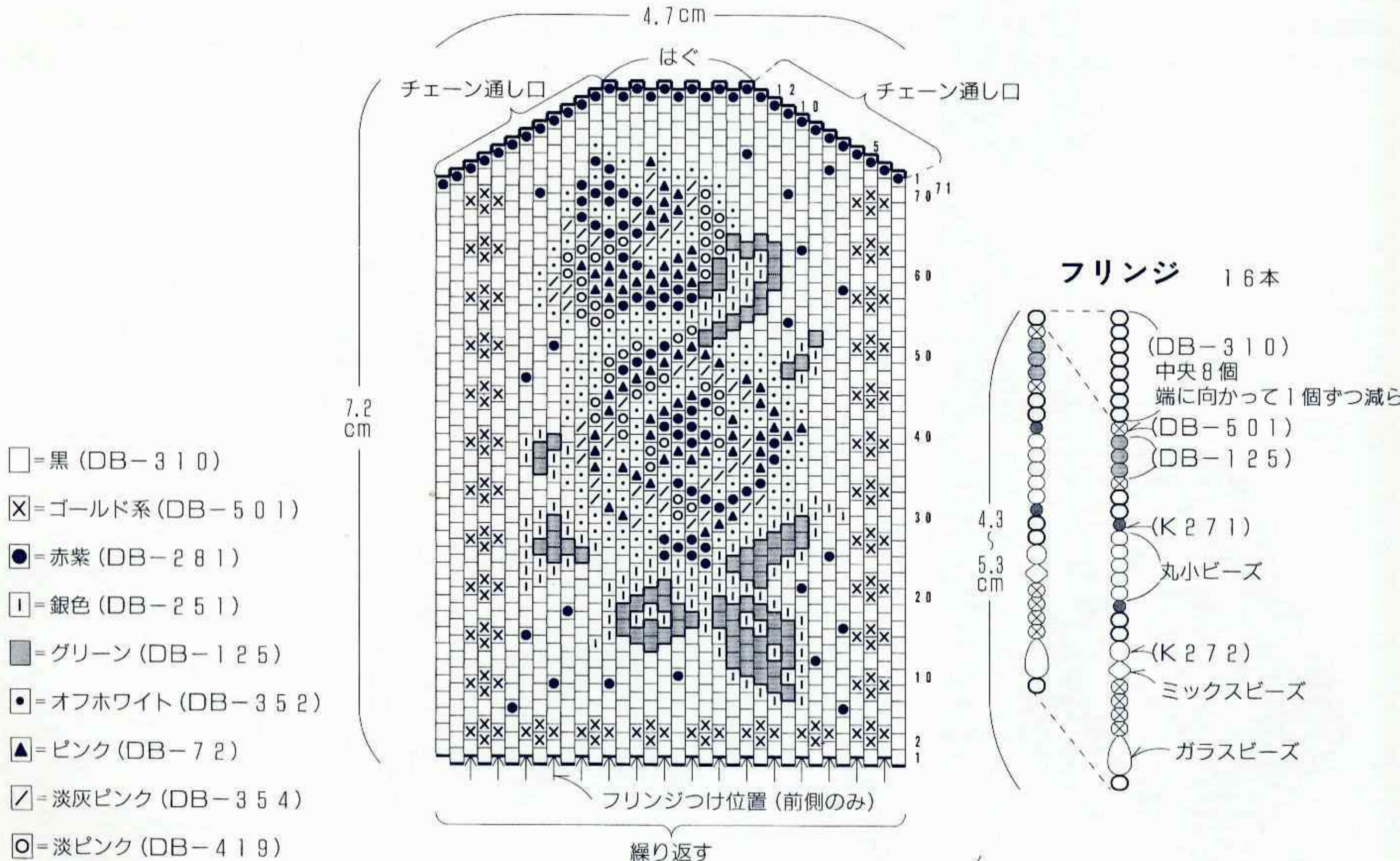

- =黒 (DB-310)
- ×=ゴールド系 (DB-501)
- =赤紫 (DB-281)
- ┃=銀色 (DB-251)
- =グリーン (DB-125)
- =オフホワイト (DB-352)
- ▲=ピンク (DB-72)
- ▨=淡灰ピンク (DB-354)
- ◻=淡ピンク (DB-419)

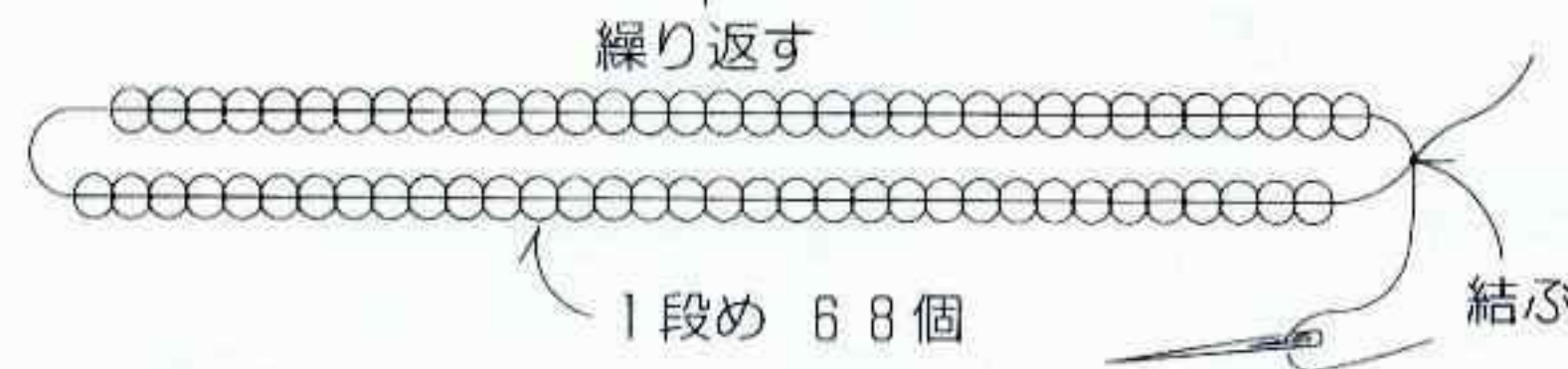

飾りループのつけ方 (前側のみ)

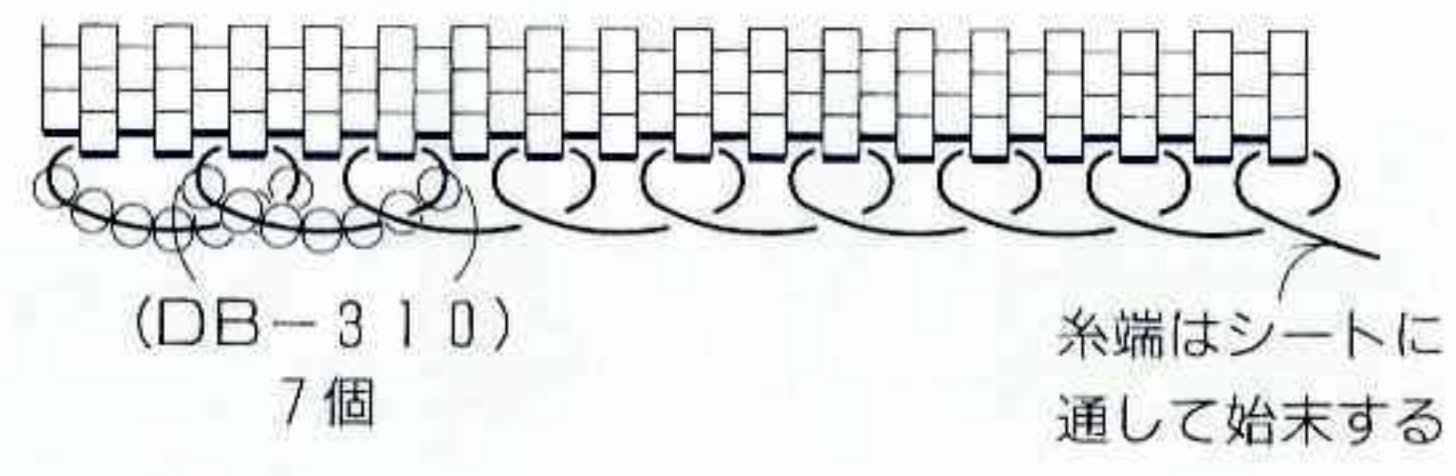

材料● aチョーカー bイヤリング

デリカビーズ [カット] a黒(DB-10) 9g 金色(DB-31)、  
銀色(DB-32)各1g b黒、金色、銀色各1g

糸 TH-2 黒

付属品 aクラスプ(No.43/三連石入り)ゴールド1個 bイヤ  
リング金具(E R-4)、丸リング4mm(K538)、ボールチップ(K  
526)

ゴールド各2個

用具● ミニ織機 ミニ織機用針セット

たて糸の張り方● a B 80cmを20本 b A 8本

目数、段数● a 19目、251段 b 7目、7段

でき上がり寸法● a幅1cm 長さ42cm b図参照

作り方● たて糸をaは20本、bは8本張り(35・36ページ参  
照)、図のように織る。糸の始末をする。このとき、増し目と  
減らし目の部分は、間のたて糸を引き締めてカーブさせる。

金具をつける(46・60ページ参照)。

- = 黒 (DB-10)
- = 金色 (DB-31)
- ⊗ = 銀色 (DB-32)

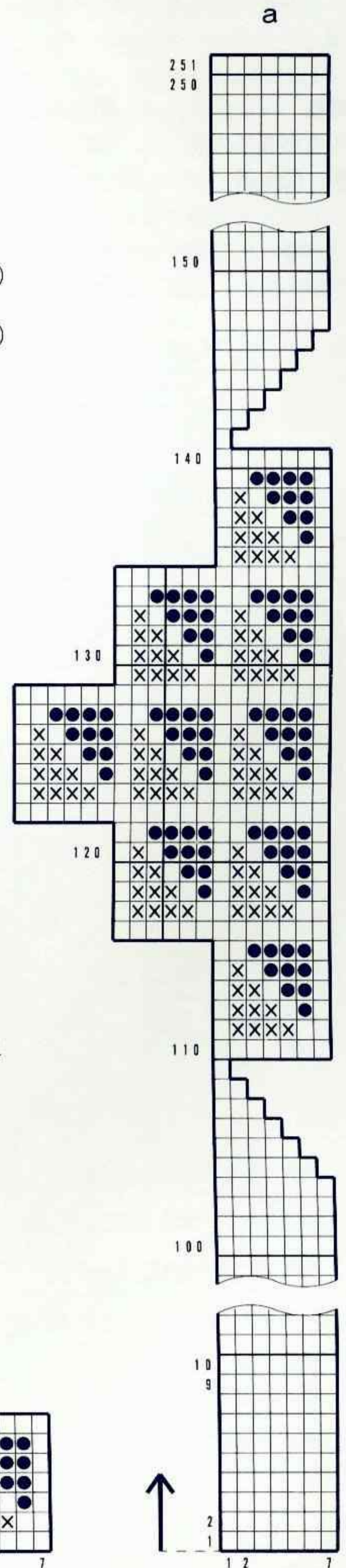
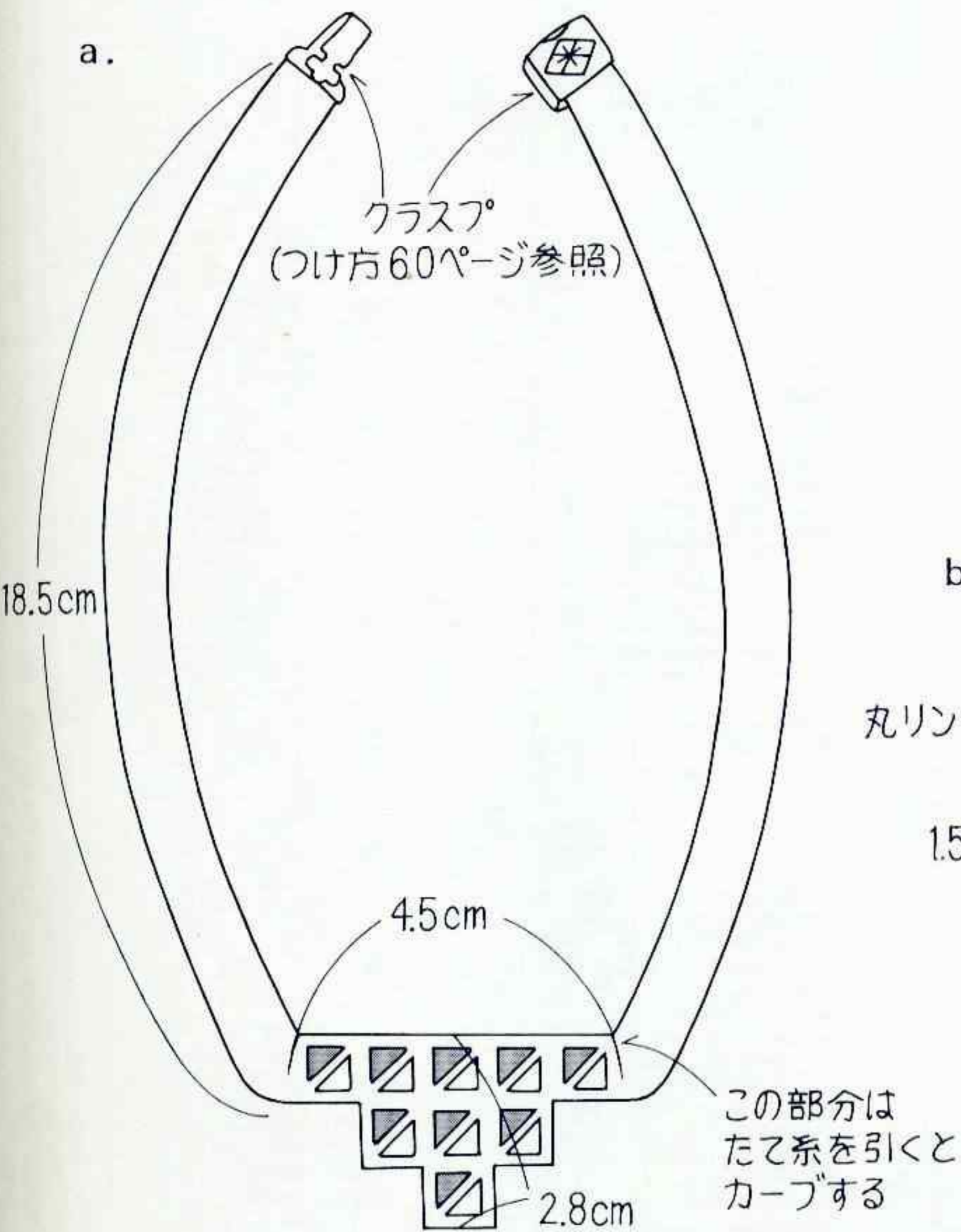

材料●

デリカビーズ [丸] グレイ(DB-307)28g ピンク(DB-206)9g  
 グリーン(DB-324)、(DB-372)各6g 金色(DB-31)、  
 淡オレンジ(DB-67)各3g

クリスタルカットビーズ 4mmヘリオトロープ(K813/#10)  
 28個

糸 TH-2 グレイ

用具● ミニ織機 ミニ織機用針セット

たて糸の張り方● B 140cmを16本

目数、段数● 15目、641段

でき上がり寸法● 長さ115cm

作り方● たて糸を16本張り(36ページ参照)、図のように織る。  
 糸の始末をし、フリンジをつける(53ページ参照)。

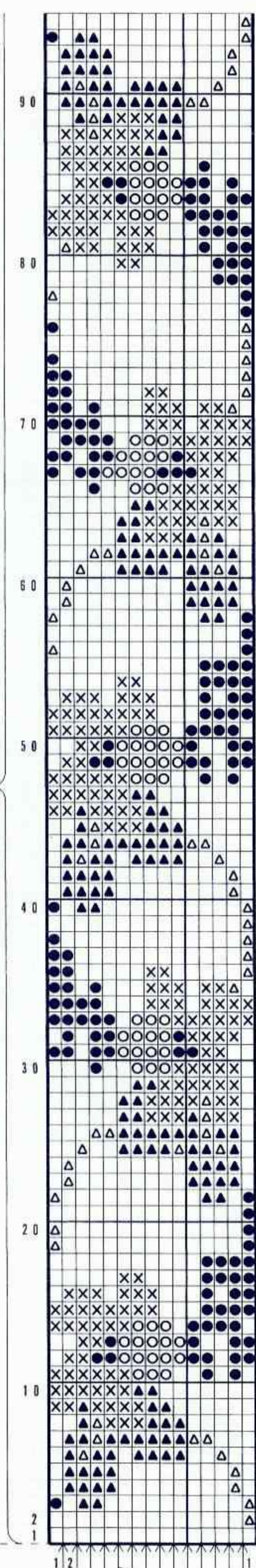

☆  
 に  
 続  
 く

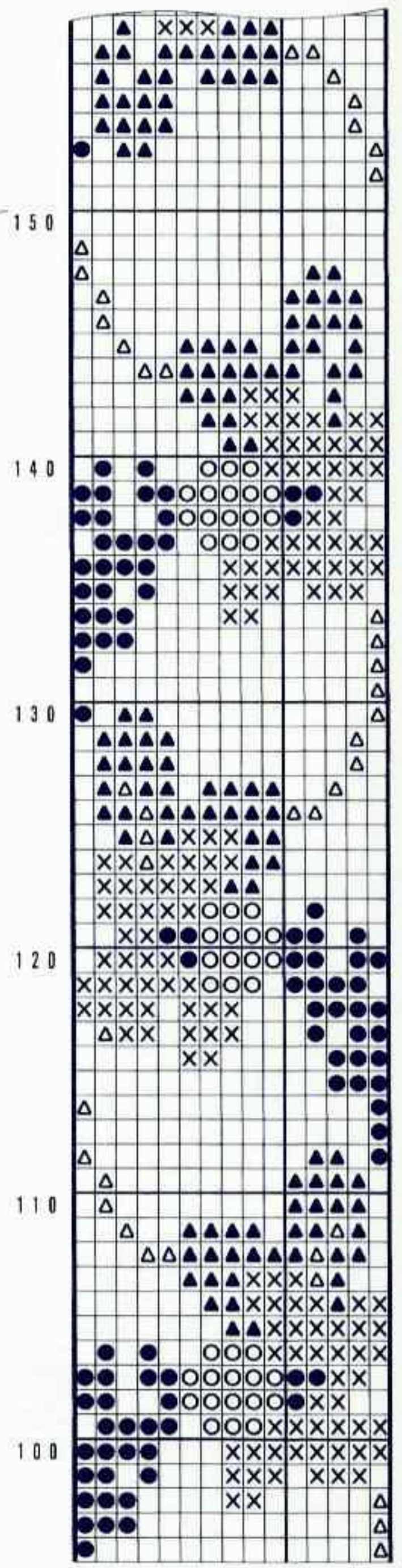
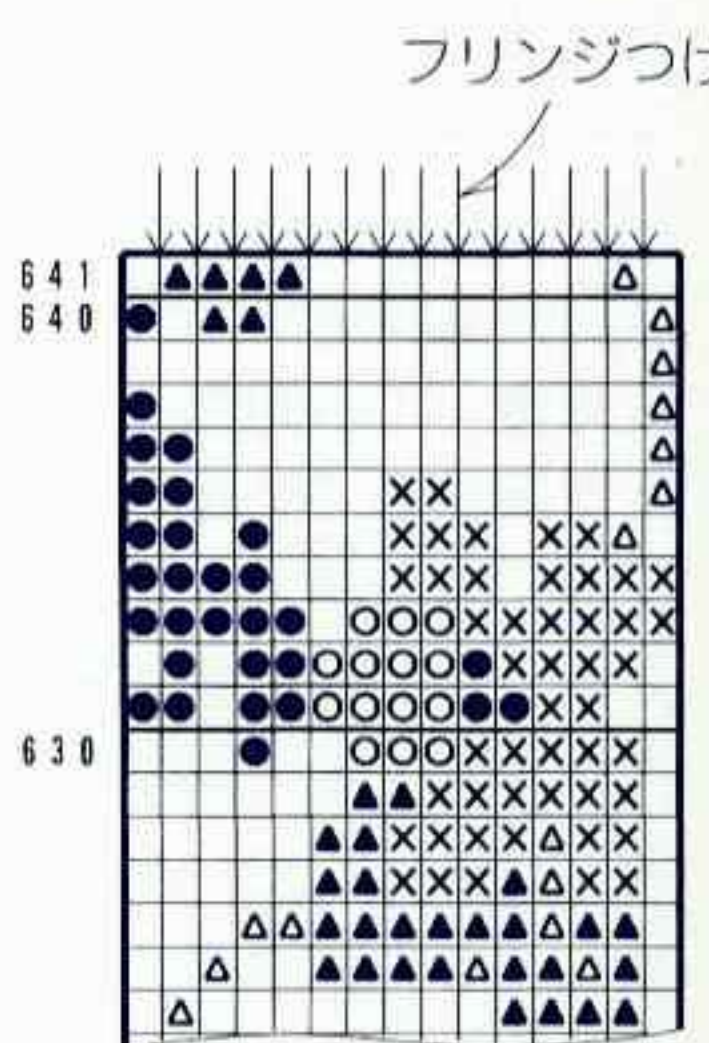

フリンジ  
 28本

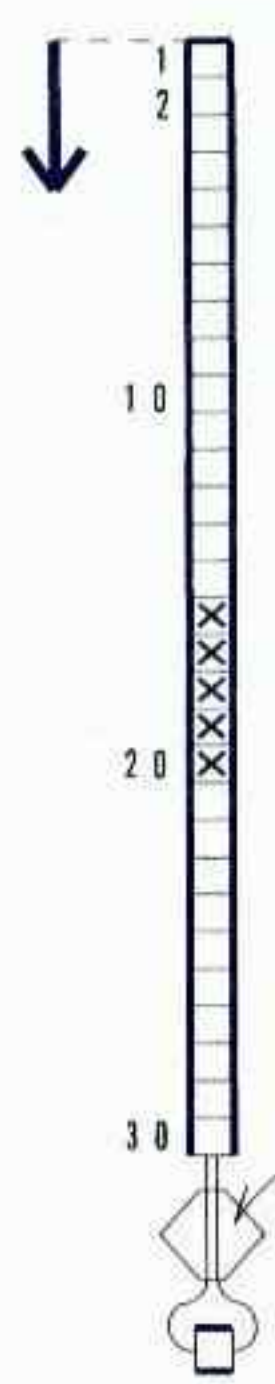

- △ = 金色 (DB-31)
- = 淡オレンジ (DB-67)
- × = ピンク (DB-206)
- = グレイ (DB-307)
- グリーン
- = (DB-324)
- ▲ = (DB-372)

クリスタル  
 カット  
 ビーズ

フリンジつけ位置

材料●

デリカビーズ [丸] 黒(DB-10)11g 金色(DB-31)3g  
濃ブルー(DB-451)2g オフホワイト(DB-52)、サーモン  
ピンク(DB-54)、水色(DB-57)、淡オレンジ(DB-67)各1g  
黄茶(DB-65)16個

糸 TH-2 黒

付属品 張りのある布9.5cm×12.5cm(またはグログランリボン  
を8.5cm×12.5cmにはぎ合わせたもの)

用具● ミニ織機 ミニ織機用針セット ビーズ針(K2377)

たて糸の張り方● B イ, 42cmを12本 口, 42cmを9本

目数、段数● イ11目 69段 口8目、69段

でき上がり寸法● 8.5cm×11.5cm

作り方● たて糸をイは12本、口は9本張り(36ページ参照)、  
図のようにそれぞれ2枚ずつ織る。シートイと口の間にビーズ  
を通してながらとじる。同様に、もう1枚織り、図のようになら  
べて取り出し口を残して中央をとじる。後ろ側の布の縫い代を  
折ってかがり、まわりを突き合わせにしてかがる。

2枚作る

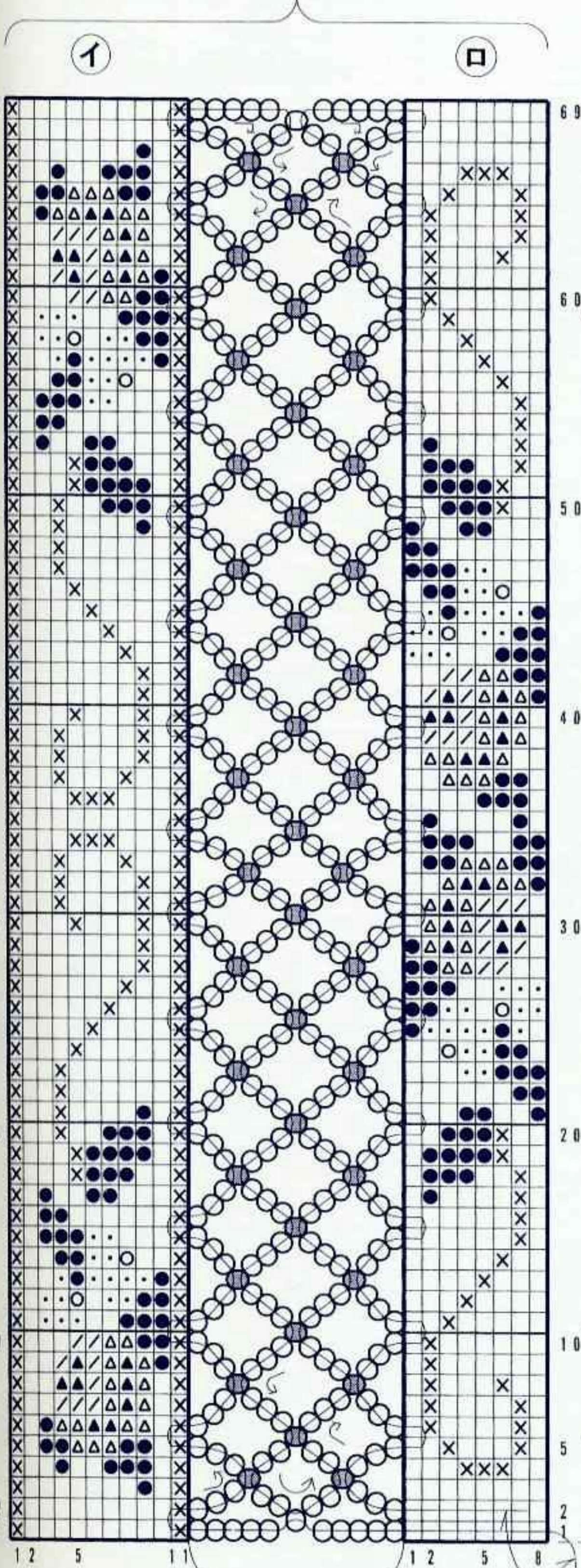

ビーズを通してつなぐ  
ビーズを通して  
始末する

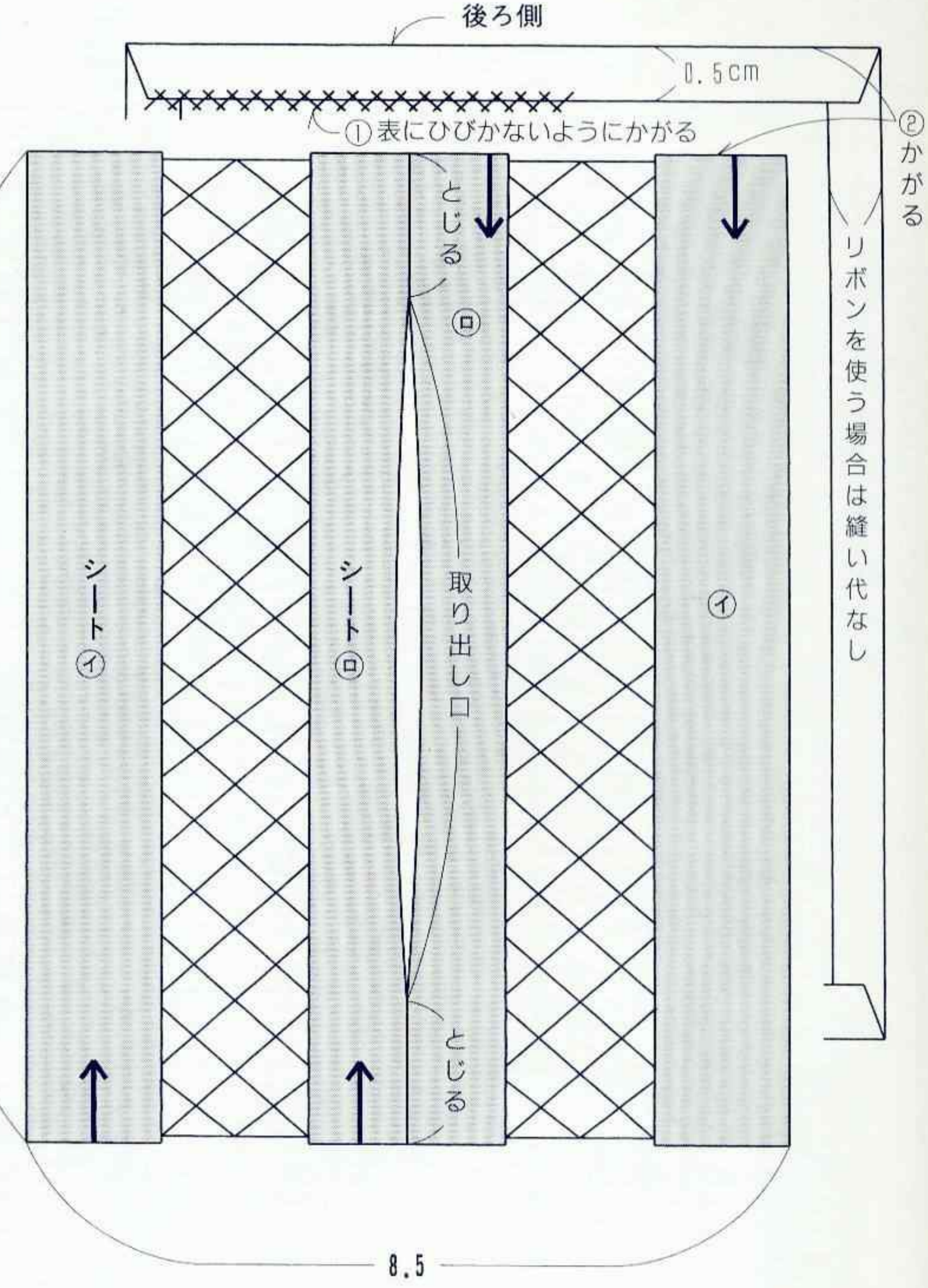

- =黒(DB-10)
- ×●=金色(DB-31)
- =濃ブルー(DB-451)
- △=淡オレンジ(DB-67)
- ▲=サーモンピンク(DB-54)
- ◐=水色(DB-57)
- ∕=オフホワイト(DB-52)
- =黄茶(DB-65)

材料●

デリカビーズ [丸] 銀色(D B-41)81g グリーン(D B-373) 15g 金色(D B-34)13g 赤(D B-683)、紫(D B-1315)各9g  
 ピンク(D B-684)、白(D B-200)各7g  
 糸 TH-1 白  
 付属品 口金内径14cm(L-3)、太リング(No.5)、チェーン(No.9) シルバー各1個 白のサテン地(内袋用)26cm×35cm  
 接着芯26cm×35cm フェルト(芯用)24cm×27cm  
 用具● 織機<大> ビーズ針セット



〈フェルトの芯の作り方〉

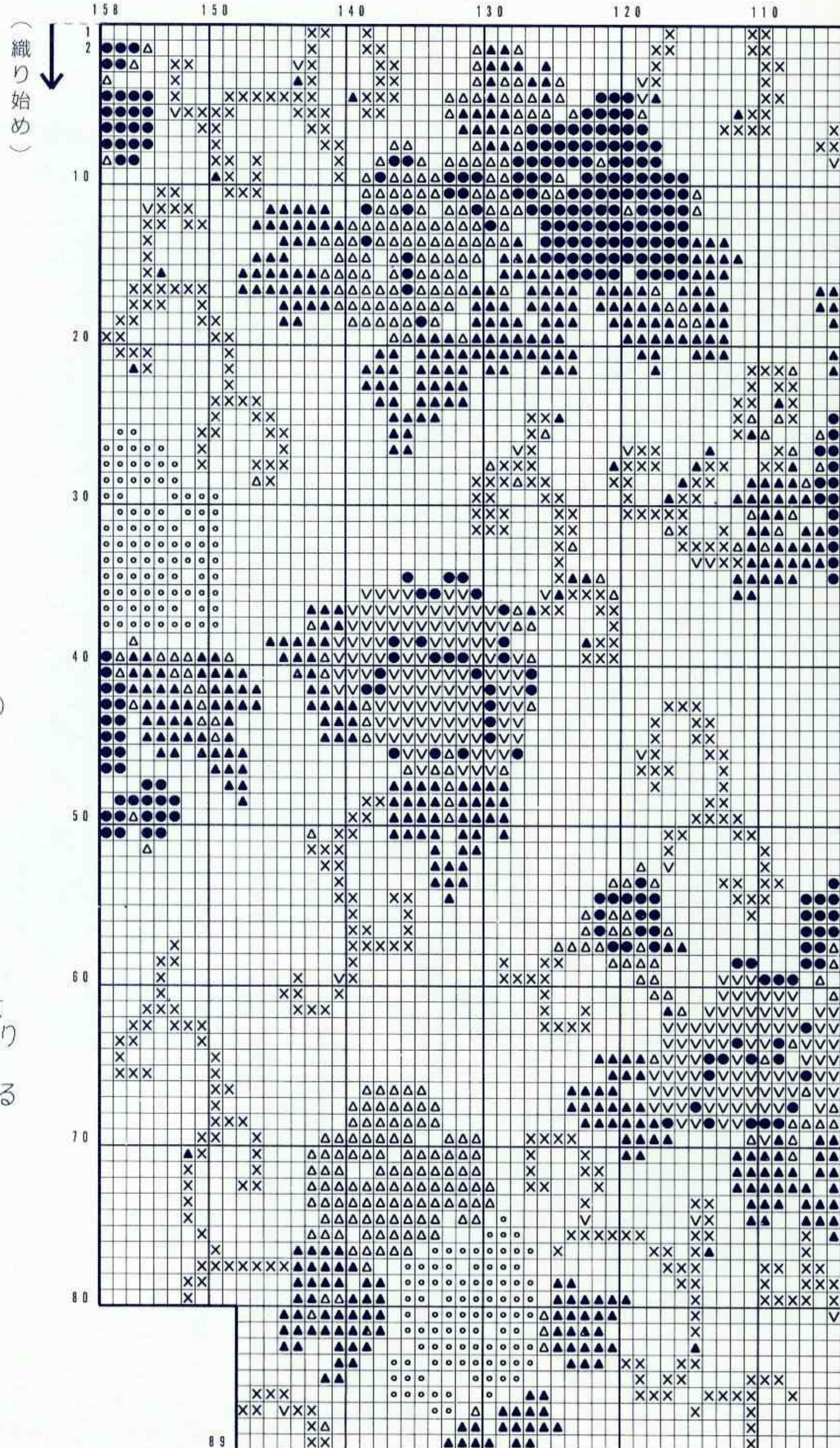
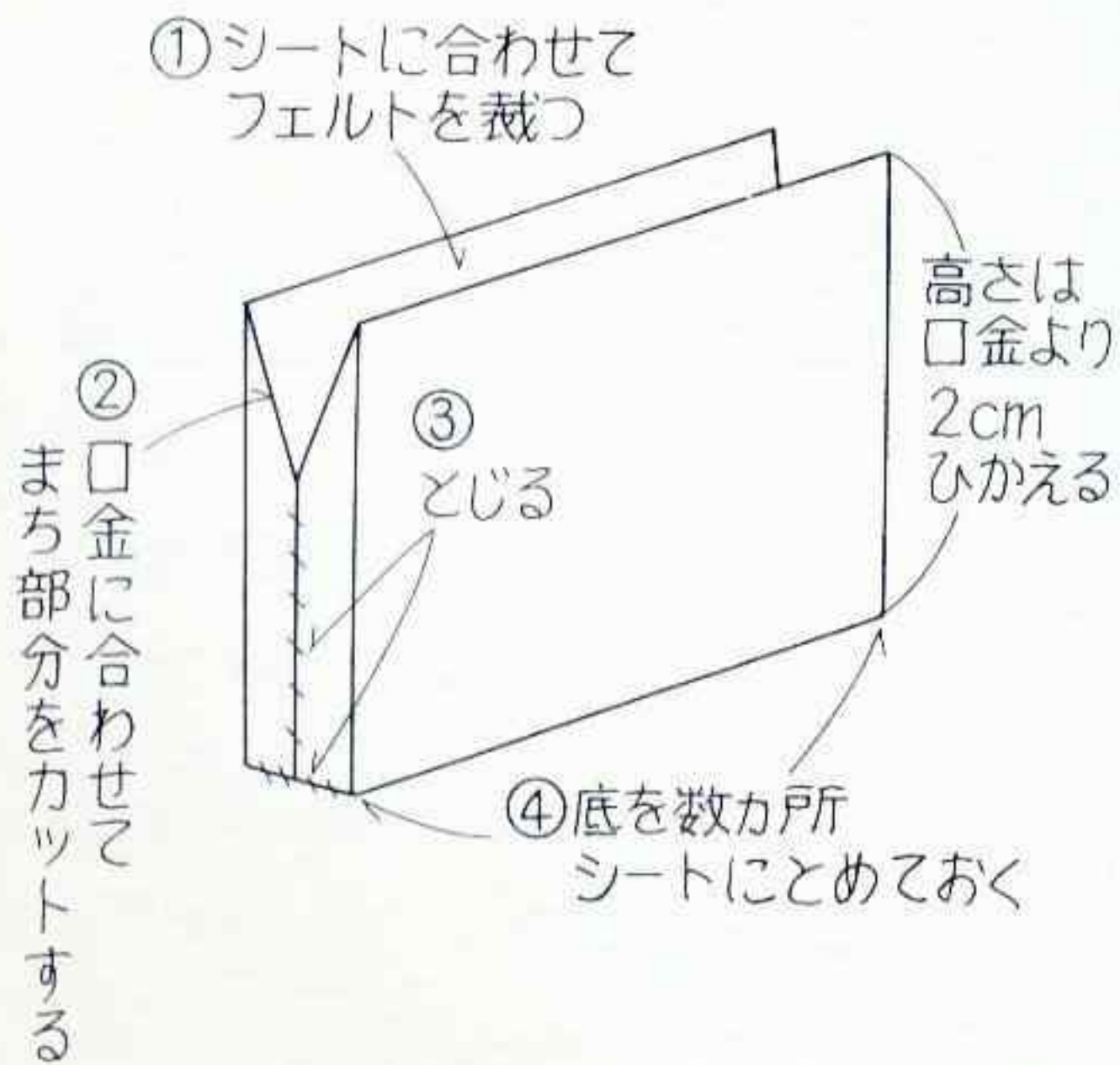

て糸の張り方 ● B 100cmを159本

数、段数 ● 61目、107段

き上がり寸法 ● 図参照

り方 ● たて糸を159本張り(36ページ参照)、図のように織

。90段めからは図案が対称になるように、ビーズを逆方向か

入れて178段まで織る。わきをとじ合わせて糸の始末をし、

金、内袋とフェルトの芯をつける(40ページ参照)。内袋の裏

は接着芯をはる。チェーンをつける。

※ 90段めからはビーズを逆方向から入れる

⊗ = 金色 (DB-34)

● = 赤 (DB-683)

□ = 銀色 (DB-41)

∇ = ピンク (DB-684)

○ = 白 (DB-200)

△ = 紫 (DB-1315)

▲ = グリーン (DB-373)

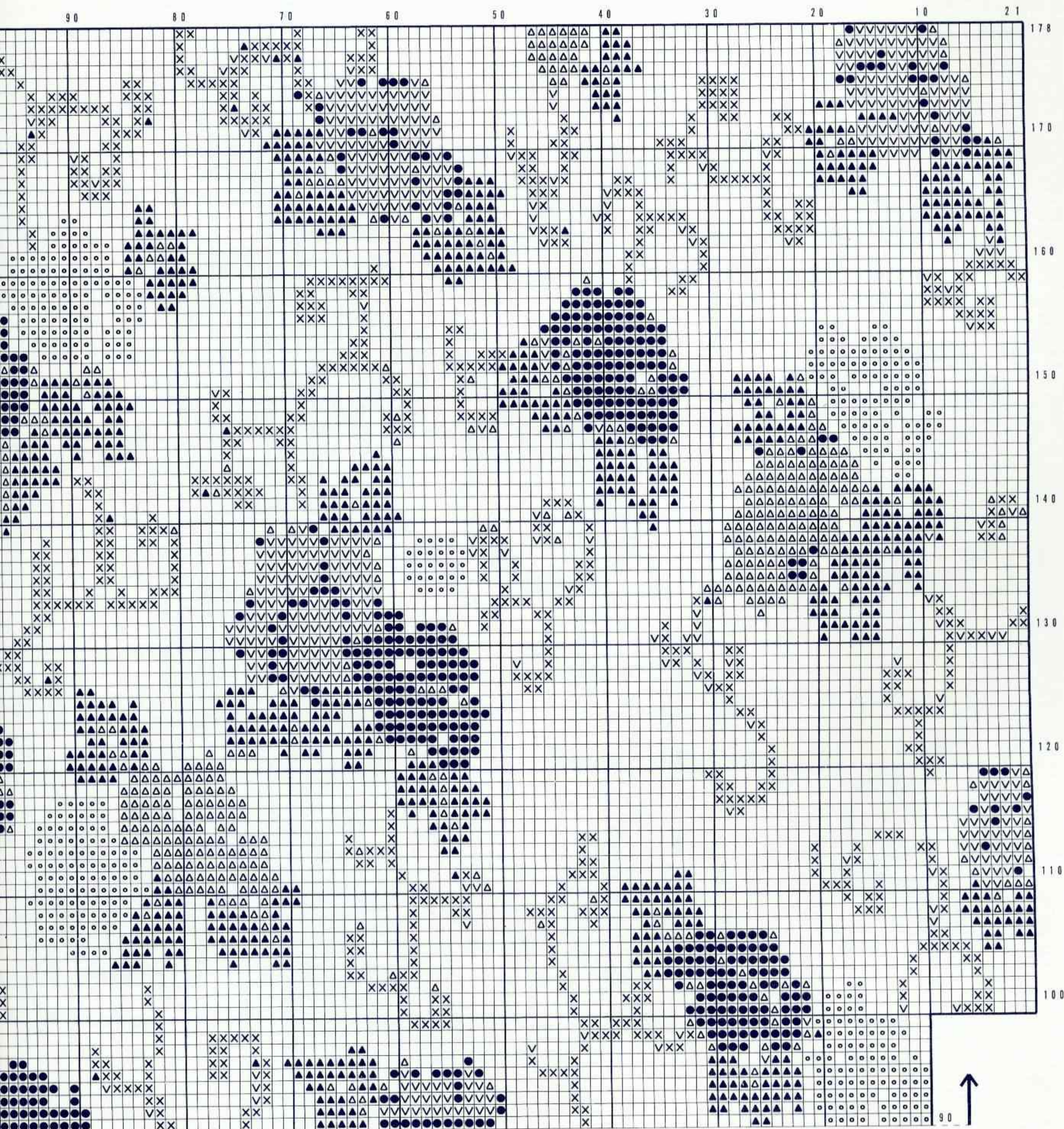



材料● a 銀色 c 黒

デリカビーズ [丸] a 銀色(DB-21) 8g c 黒(DB-10) 7g

金色(DB-31) 3g

テグス ビーズ織り専用テグス(#40) 透明

ワイヤー ワイヤー(ステンレス線) シルバー(H508)

付属品 シャワー台つきブローチピン24mm 1個 a シルバー

(K504S) c ゴールド(K504G)

用具● ミニ織機 ミニ織機用針セット

たて糸の張り方● A 花びらく大>14本 <中>13本 <小>12本

目数、段数● 花びらく大>13目、13段 <中>12目、11段 <小>11目、10段

でき上がり寸法● 花 直径約5cm

作り方● たて糸を張り(35ページ参照)、図のように織る。花びらをaは合計12枚、cは合計15枚織る。糸の始末をし、図の位置にワイヤーを通して花びらの形を作りながら1枚ずつワイヤーをねじる。シャワー金具にワイヤーを通して花形を作る。ブローチ金具とシャワー金具を合わせて、つめを折って固定する。

aは銀色のみで織る

花びらく中>の枚数以外すべてa c共通

花びらく大> 6枚

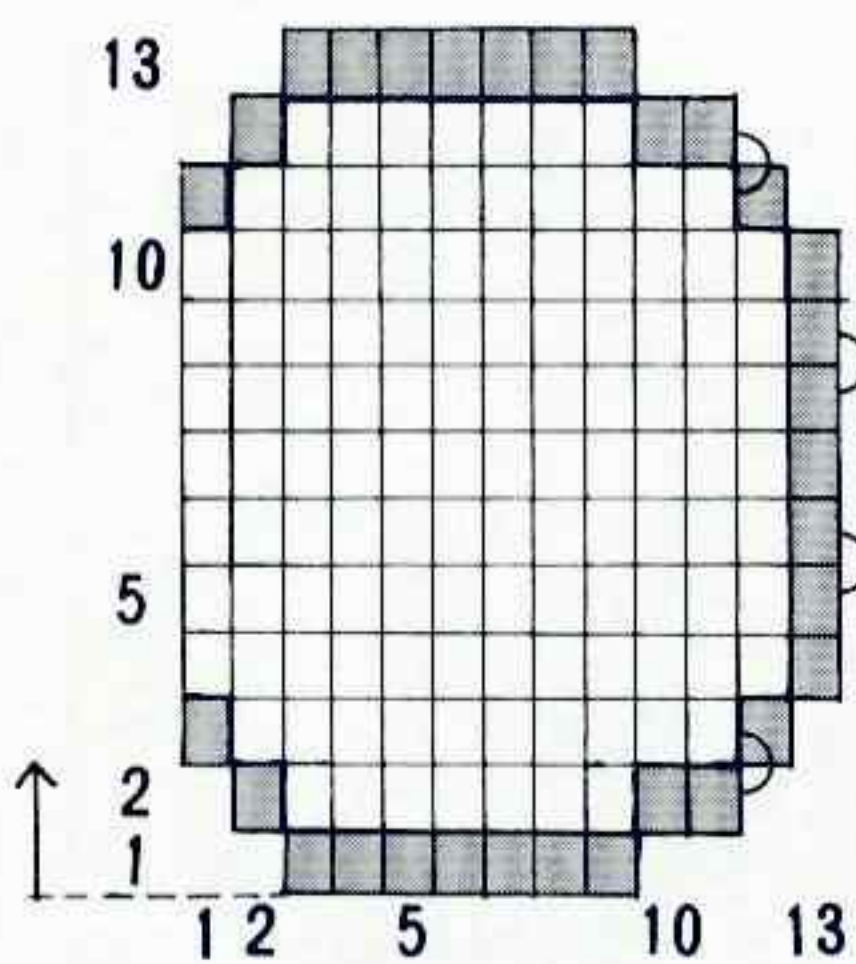

花びらく中> a 3枚  
c 6枚

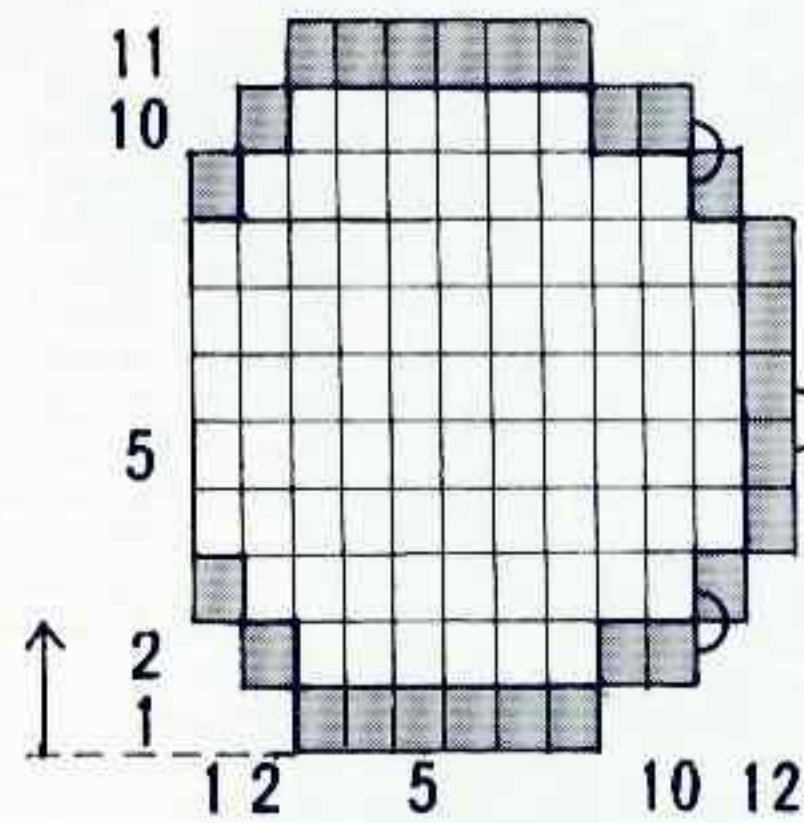

花びらく小> 3枚

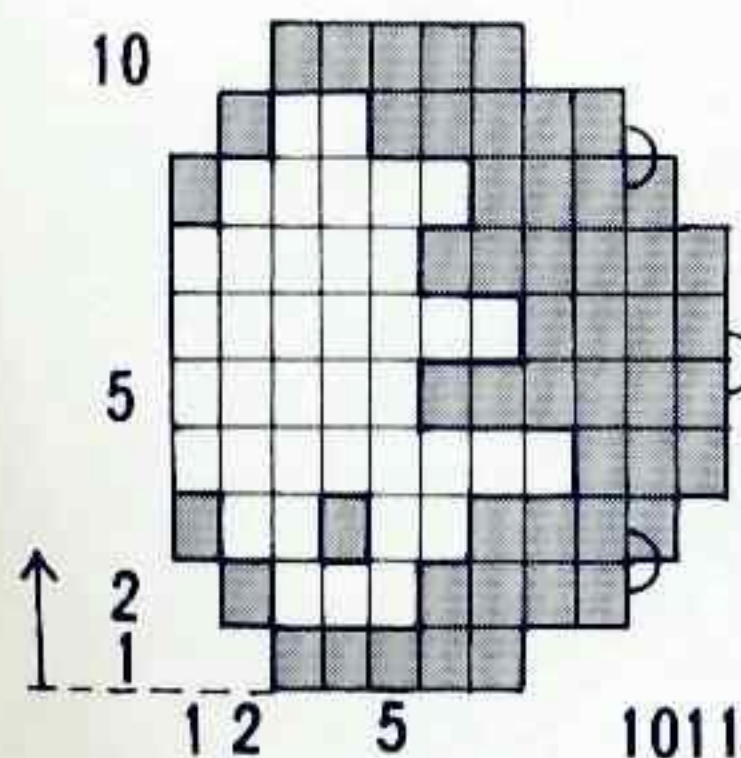

c 配色

□ = 黒(DB-10)

■ = 金色(DB-31)

○ = ワイヤー通し位置

花びらの作り方

① 花びらにワイヤー各10cmを通す

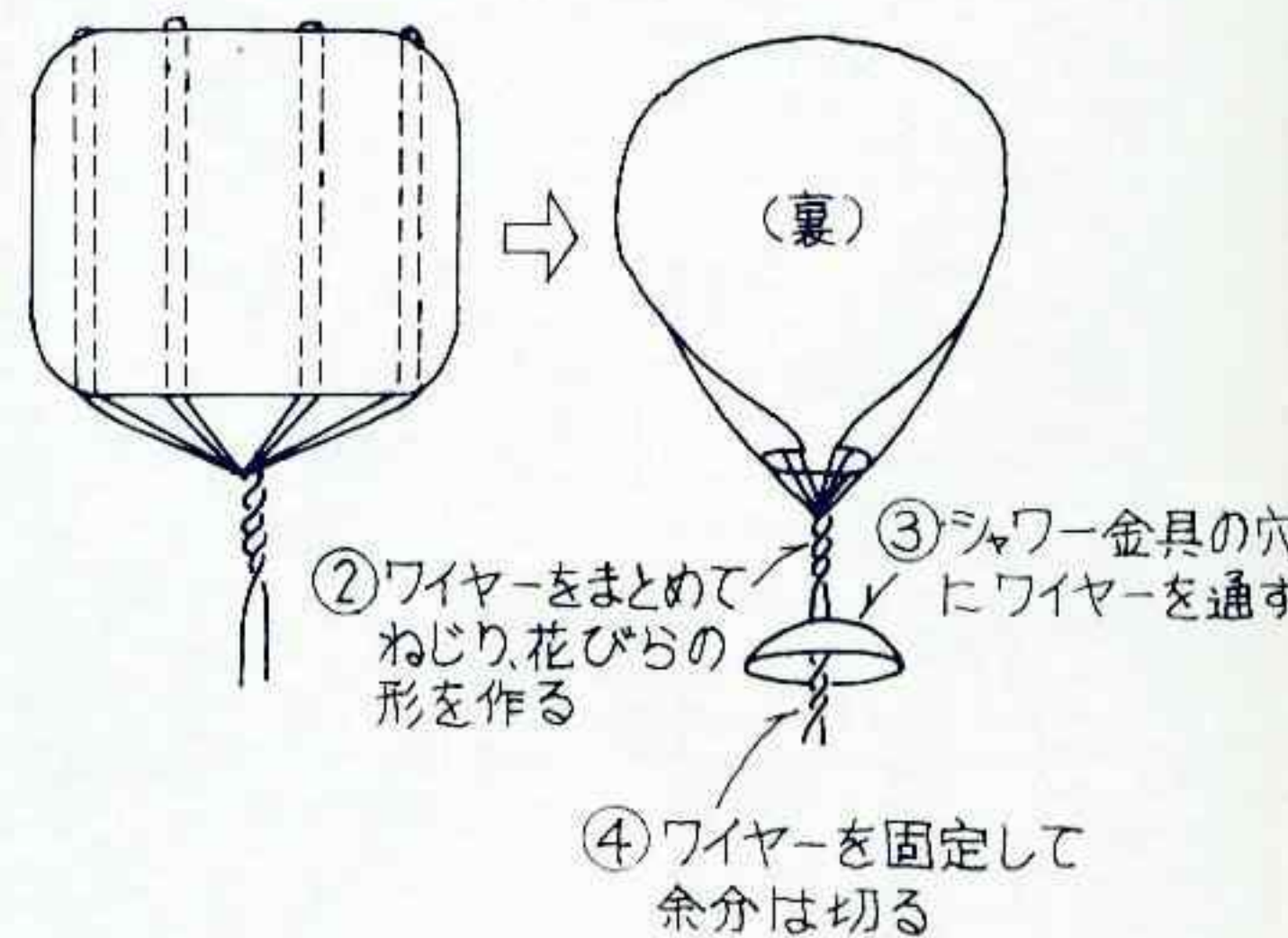

シャワー金具

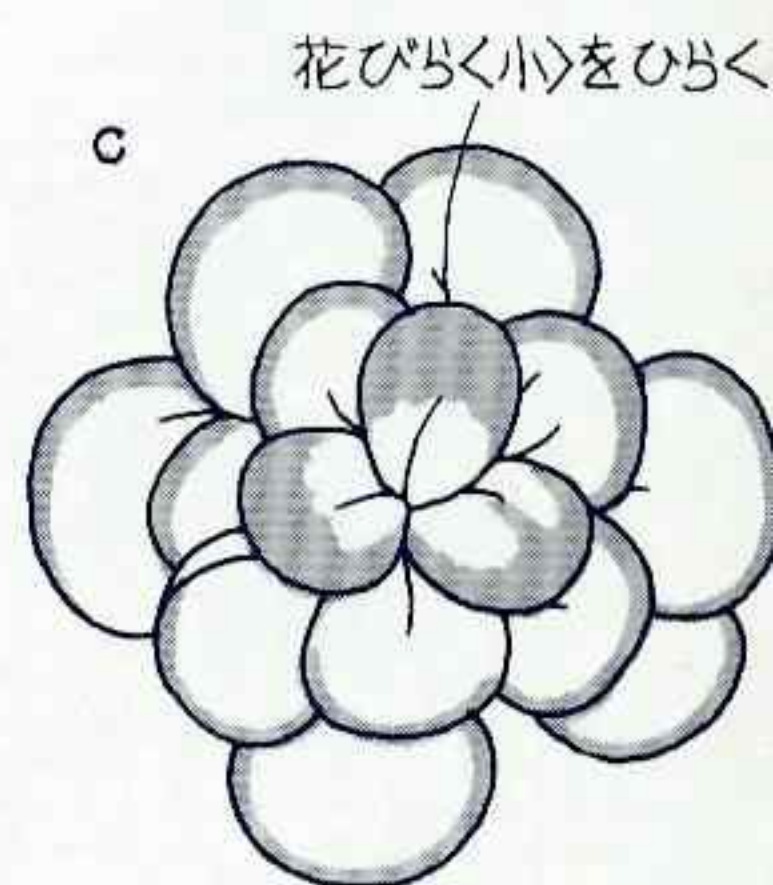
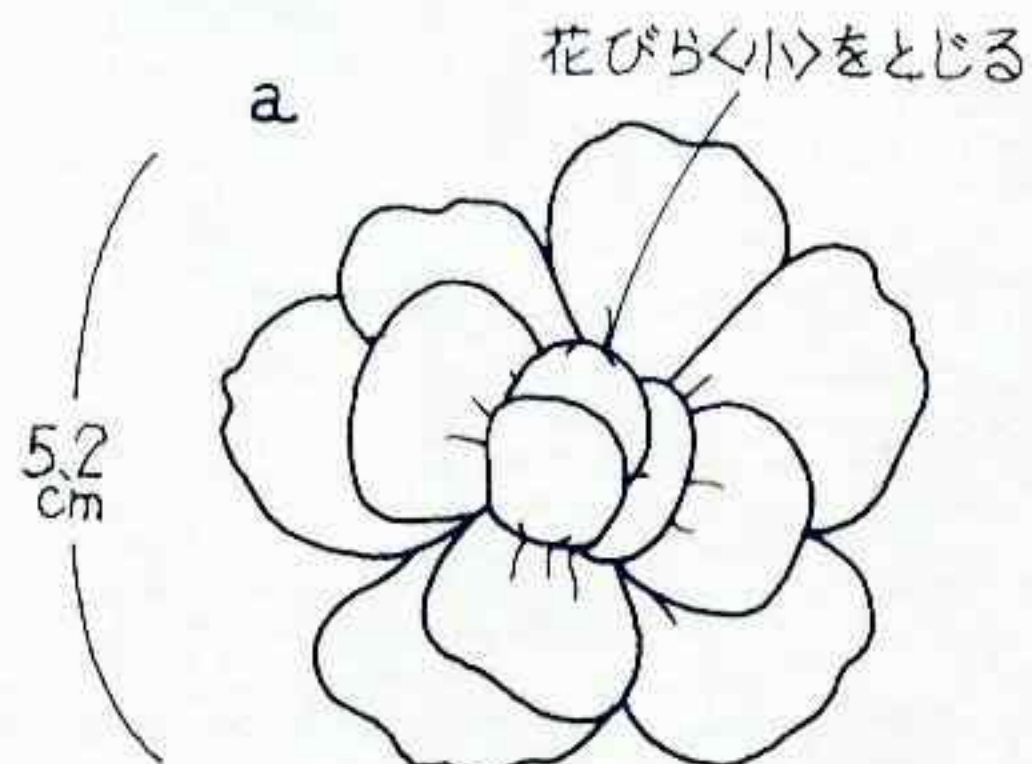
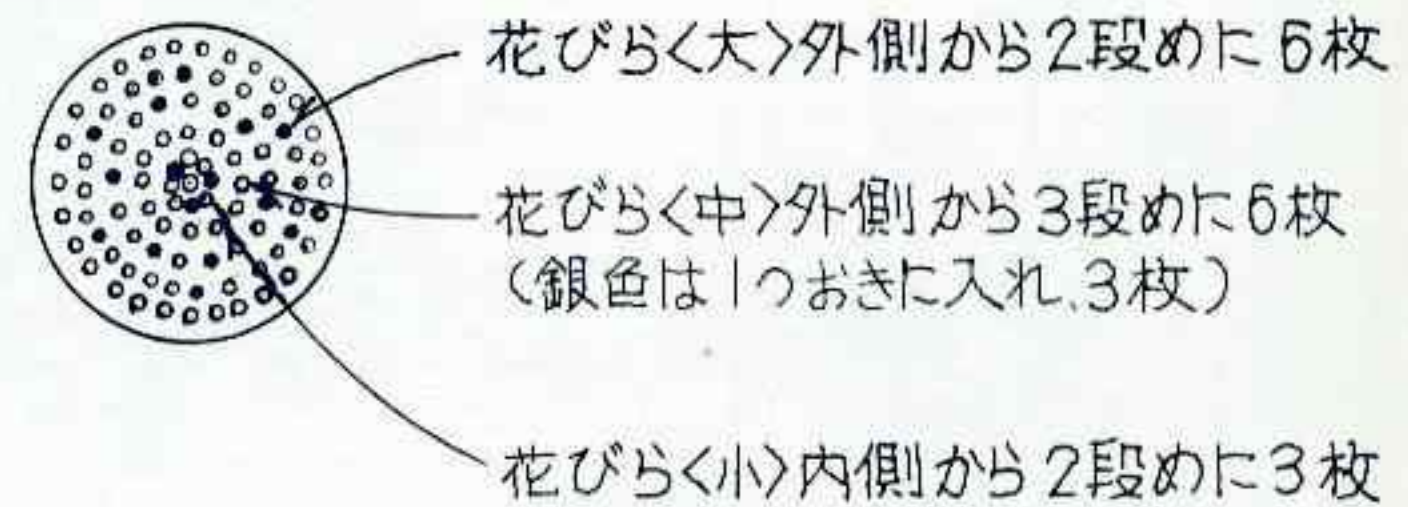

材料 ● a

デリカビーズ [丸]紫 (DB-695) 6g ・ (DB-464) ・ (DB-117) 各5g グリーン (DB-324) 5g ・ (DB-663) 1g ブロンズ系 (DB-380) 6g

糸 TH-1 エンジ

テグス ビーズ織り専用テグス (#40) 透明

ワイヤー ワイヤー (ステンレス線) シルバー (H508)

付属品 ブローチピン シルバー (K508) 1個 フローラルテープ グリーン 化繊綿 適宜

用具 ● ミニ織機 ミニ織機用針セット

たて糸の張り方 ● A <葡萄の実>15本 <葉>32本

目数、段数 ● <葡萄の実>14目、20段 <葉>31目、30段

でき上がり寸法 ● 約10cm × 8cm

作り方 ● 葡萄の実 は糸でたて糸を15本張り (35ページ参照)、図のように織る。糸を引いて手順通りに1粒ずつ作り、ワイヤーを通す。葉は同様にテグスで32本たて糸を張り、図のように織り、ワイヤーを通す。3粒の実を中心にしてバランスよく実と葉を配置してワイヤーをまとめる。まとめたワイヤーを枝に見立てて、フローラルテープをしっかりと巻き、さらにその上からビーズを通したワイヤー2本をすき間なく巻きつける。ブローチピンをつける。

葉 2枚  
テグスで織る

グリーン系  
□ = (DB-324)  
■ = (DB-663)  
ブロンズ系  
■ = (DB-380)

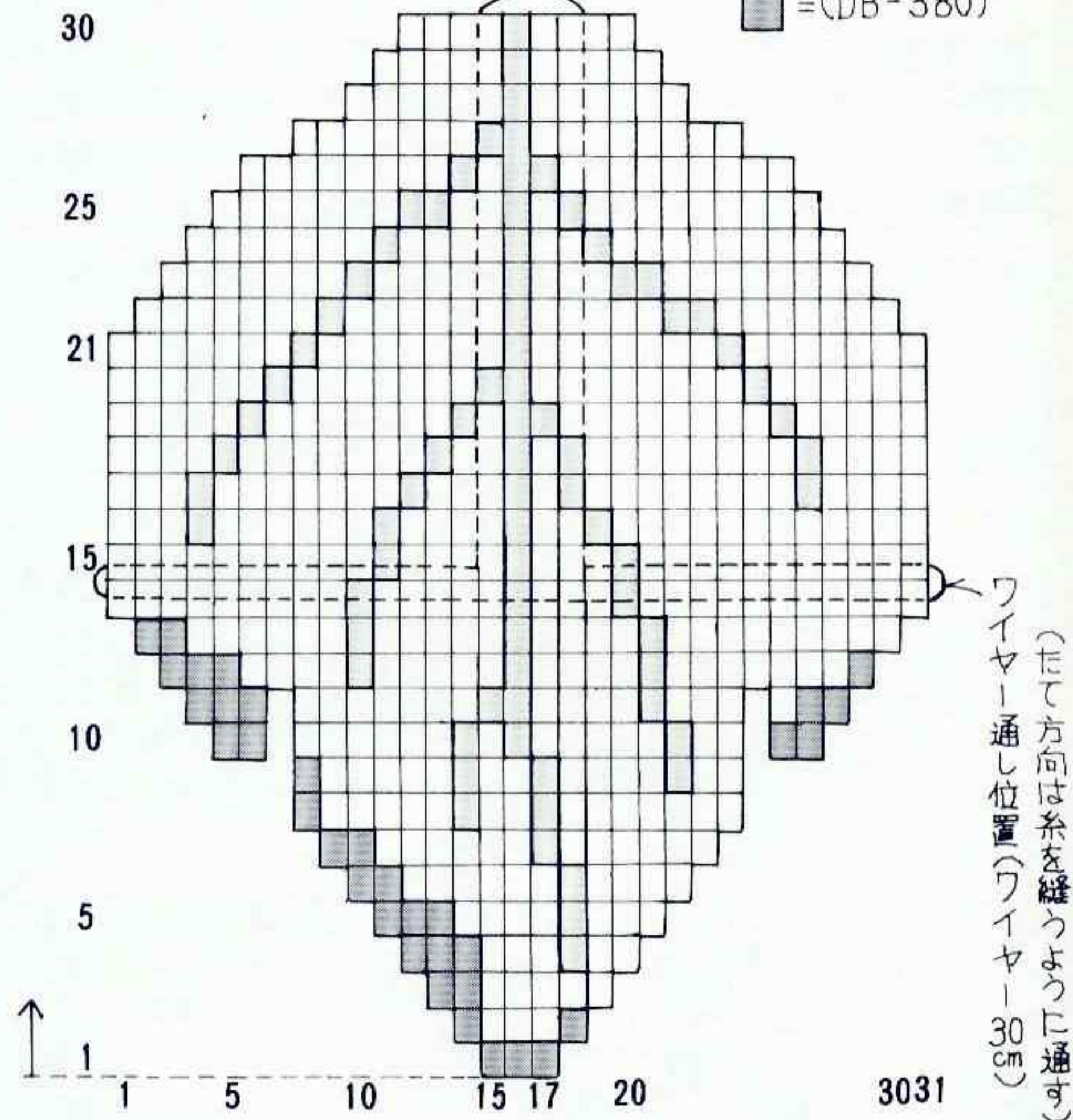

葡萄の実 糸で織る

(DB-695) 5枚  
紫 (DB-464) 4枚  
(DB-117) 4枚

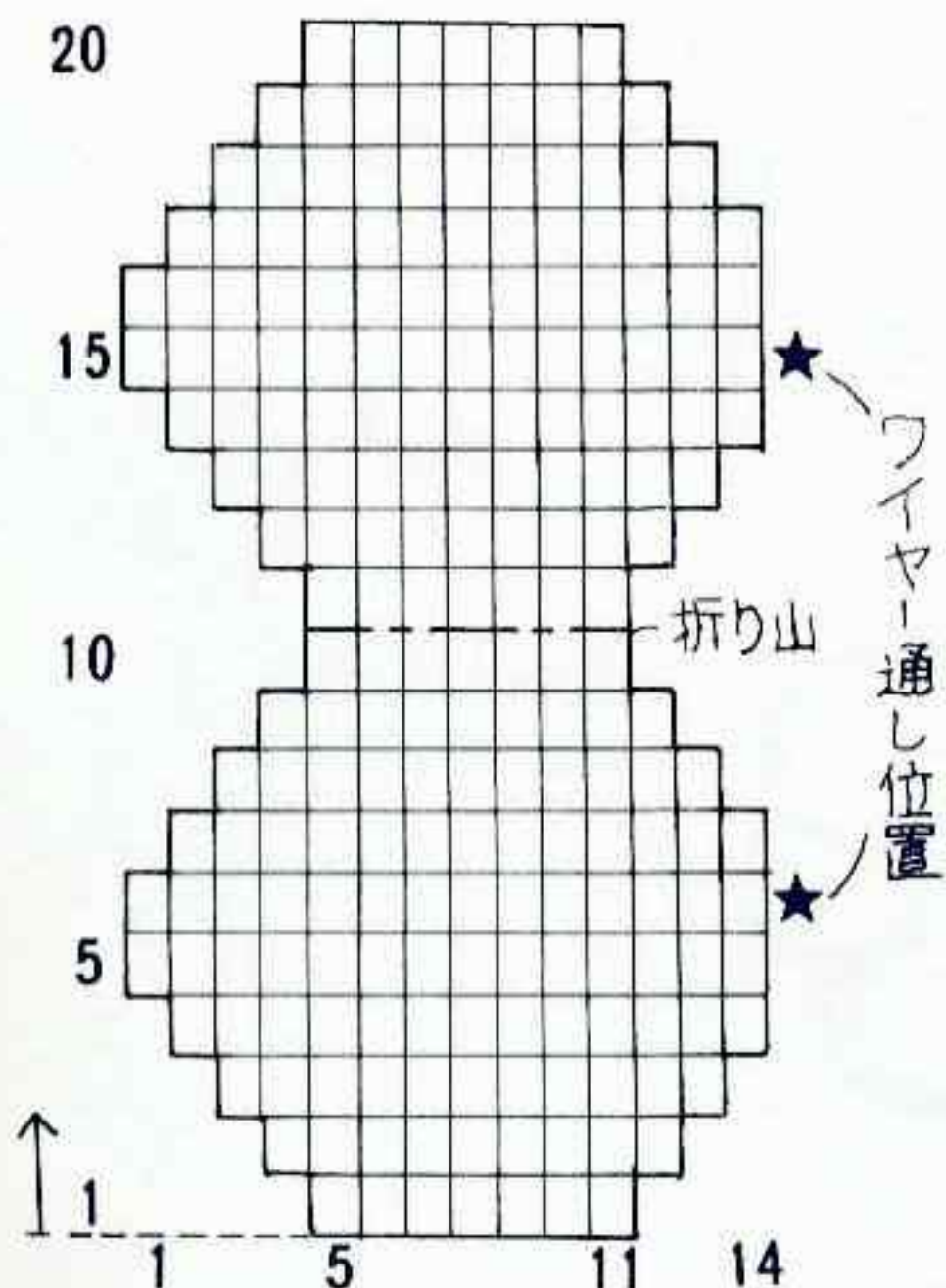

①シートを織り機からはずしテープで固定し、中央部分の糸を引く

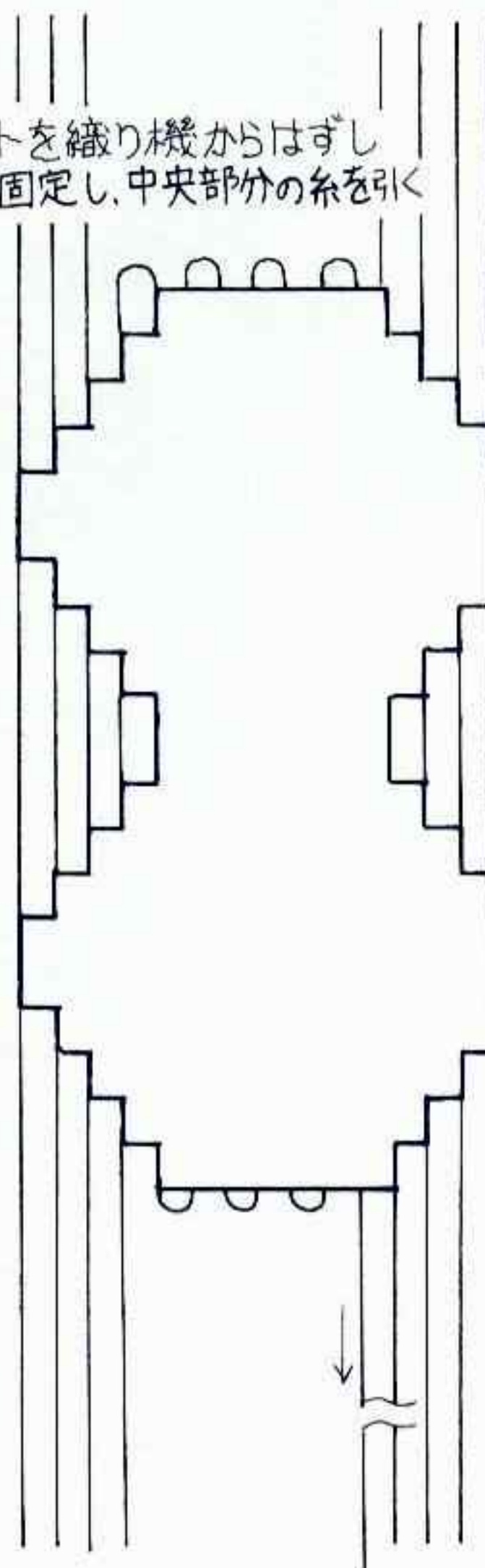

③反対側も同様に糸を引き線を薄くのはして詰め残り半分をとじる

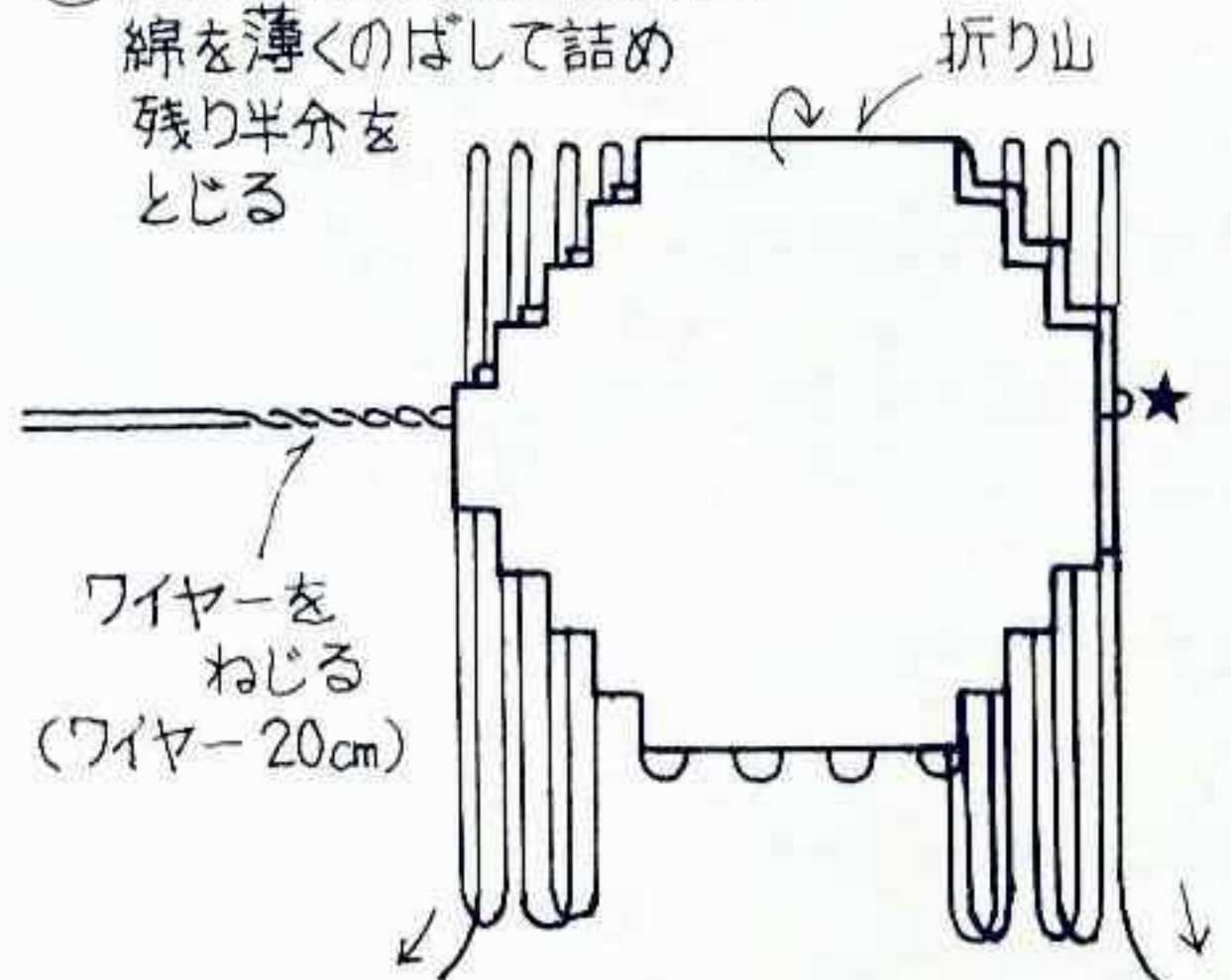

④★の位置のビーズにワイヤー20cmを逆側まで通し、2本をねじる1粒ずつ丸みをつけておく

②シートを二つに折り糸を引く。同じ糸右半分をとじる

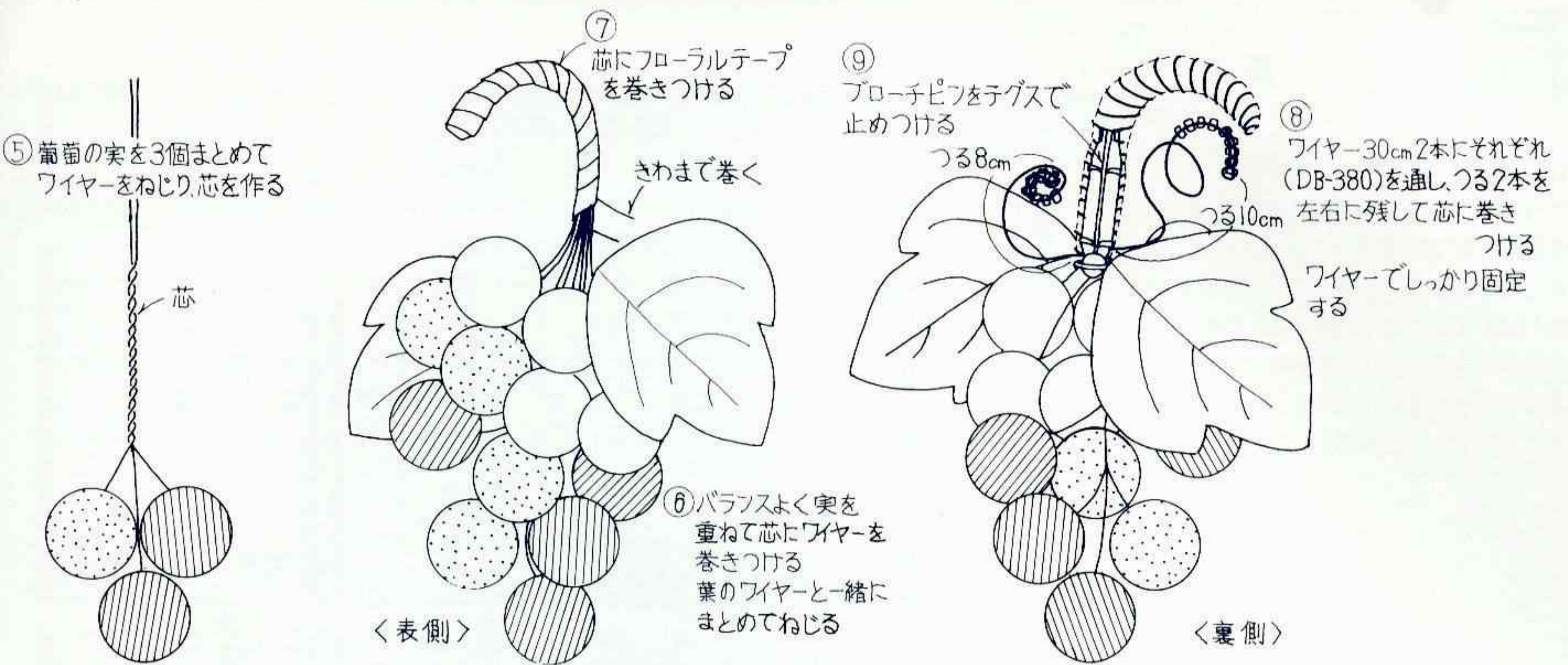

材料 ● b赤 cブロンズ

デリカビーズ [丸] b赤(DB-723) 6g ワイン色(DB-654)

5g c茶色(DB-22) 6g ブロンズ(DB-181) 5g

クリスタルカットビーズ b 4mmルビー(K806/#5) 5個

6mmルビー(K808/#5) 1個 c 6mmブロンズ(K832/#49)

5個

テグス ビーズ織り専用テグス(#40) 透明

ワイヤー ワイヤー(ステンレス線) シルバー(H508)

付属品 シャワー台つきブローチ 24mm(K504) ゴールド 1個

用具 ● ミニ織機 ミニ織機用針セット

たて糸の張り方 ● A 21本

目数、段数 ● 20目、23段

でき上がり寸法 ● 花 直径約5.5cm

作り方 ● たて糸を21本張り(35ページ参照)、図のように織る。花びらを合計5枚織り、糸の始末をする。図の位置にワイヤーを通して花びらの形を作りながら、シャワー金具にワイヤーを通す。ブローチ金具とシャワー金具を合わせて、つめを折って固定する。

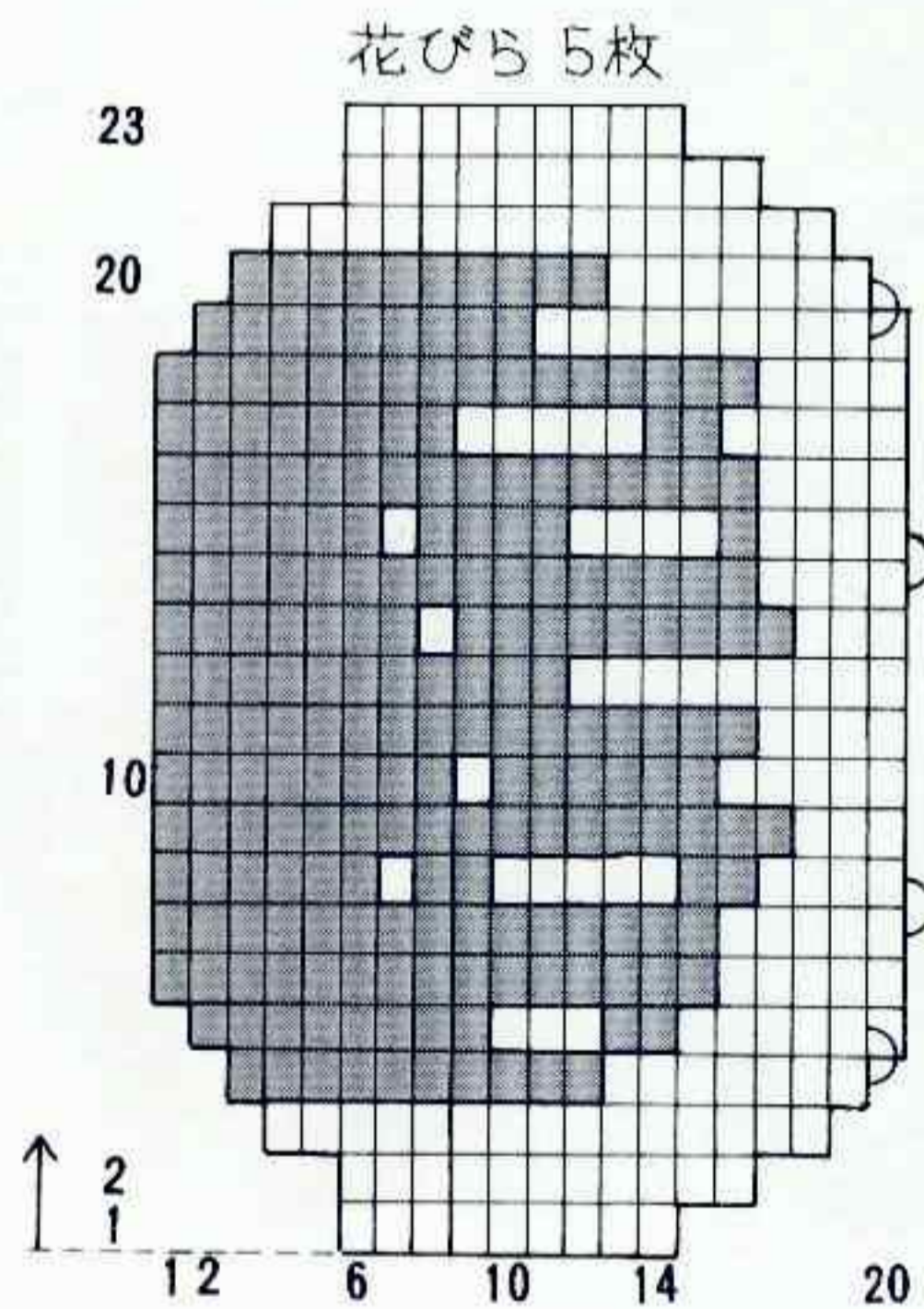

□ = ワイン色(DB-654)    c ブロンズ(DB-181)  
 ■ = 赤(DB-723)    茶色(DB-22)  
 ) = ワイヤー通し位置

花びらの作り方

① 花びらにワイヤー各17cmを通す

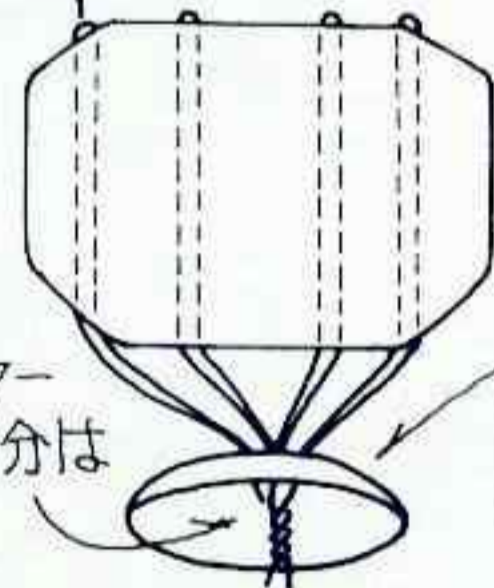

② シャワー金具の穴にワイヤーを通す  
(穴3個の中央に2組、左右に各1組のワイヤーを通す)

シャワー金具

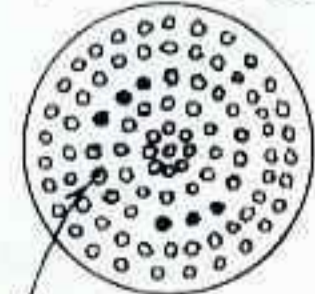

中央から4段めの穴3個に花びら1枚分を通す

[ ]内はc

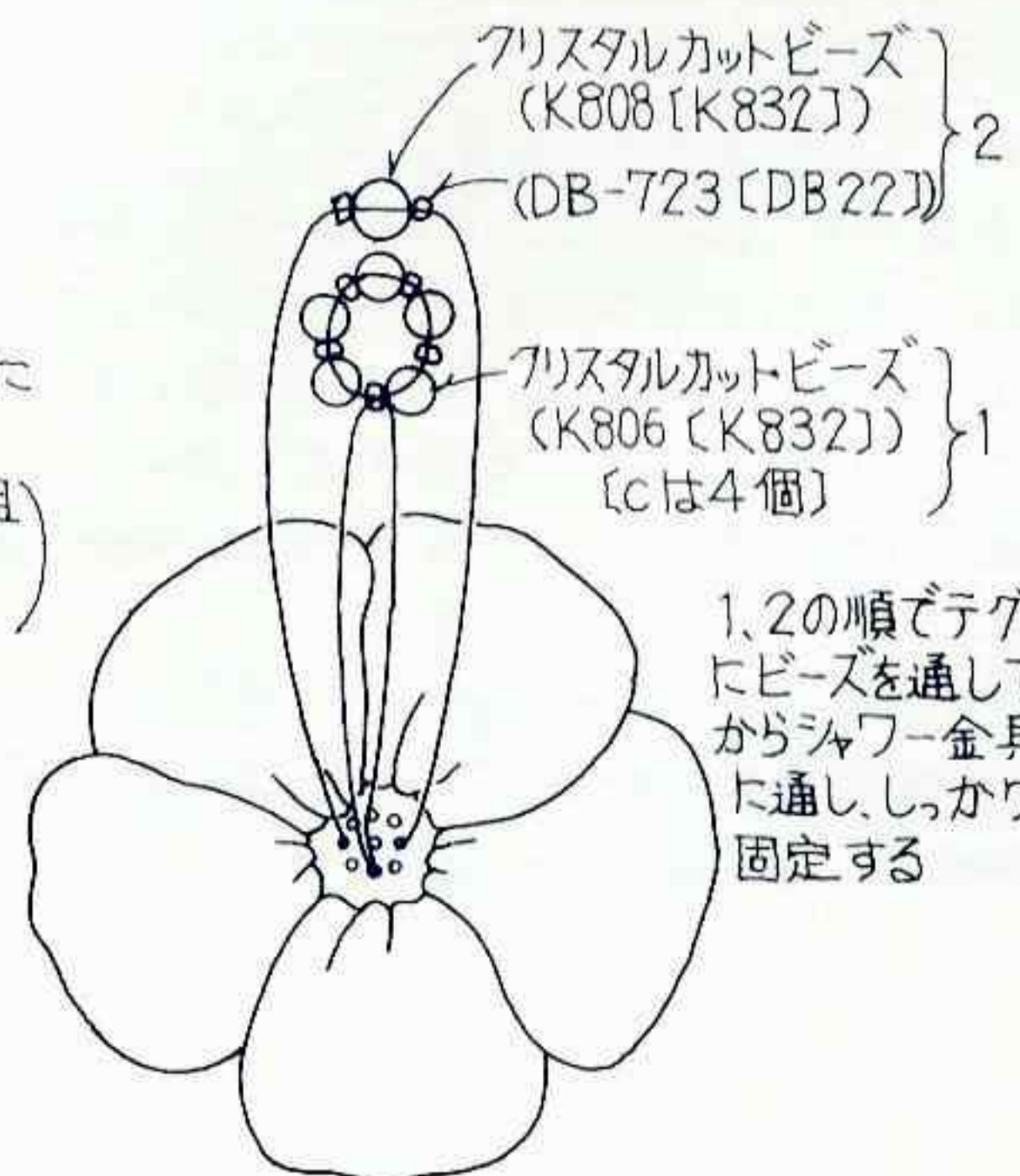

1, 2の順でテグスにビーズを通してからシャワー金具に通し、しっかり固定する

材料● a 濃紫色 b 淡紫色

デリカビーズ a [丸] 黒(DB-10) 5g 紫(DB-661)、こげ茶(DB-22)各1g ニッケル(DB-21)、オフホワイト(DB-203)各少々 [カット] 濃グレイ(DB-1) 4個 b [丸] 黒(DB-10) 5g 紫(DB-430) 1g ニッケル(DB-21)、オフホワイト(DB-1)各少々 [カット] こげ茶(DB-21)各5g 濃グレイ(DB-1) 4個

糸 モノコード #60(K2333)黒

テグス ビーズ織り専用テグス #40 透明

付属品 ブローチピン ゴールド(K560) 1個

でき上がり寸法● 丈8.8cm

作り方● ペイヨットステッチ(39ページ参照)で編む。このときテグスを使う。bはaの図の裏を表として使う。糸でフリンジをつけるが、指定の位置にはフリンジを2本つけてボリュームを持たせる。ブローチピンをテグスで縦につける。

- =紫 a (DB-661)  
b (DB-430)
- =オフホワイト(DB-203)
- =ニッケル(DB-21)
- =黒(DB-10)
- ▲=濃グレイ(DB-1)
- ×=こげ茶 a (DB-22) 丸  
b ( ) カット

### フリンジを2本つける場合

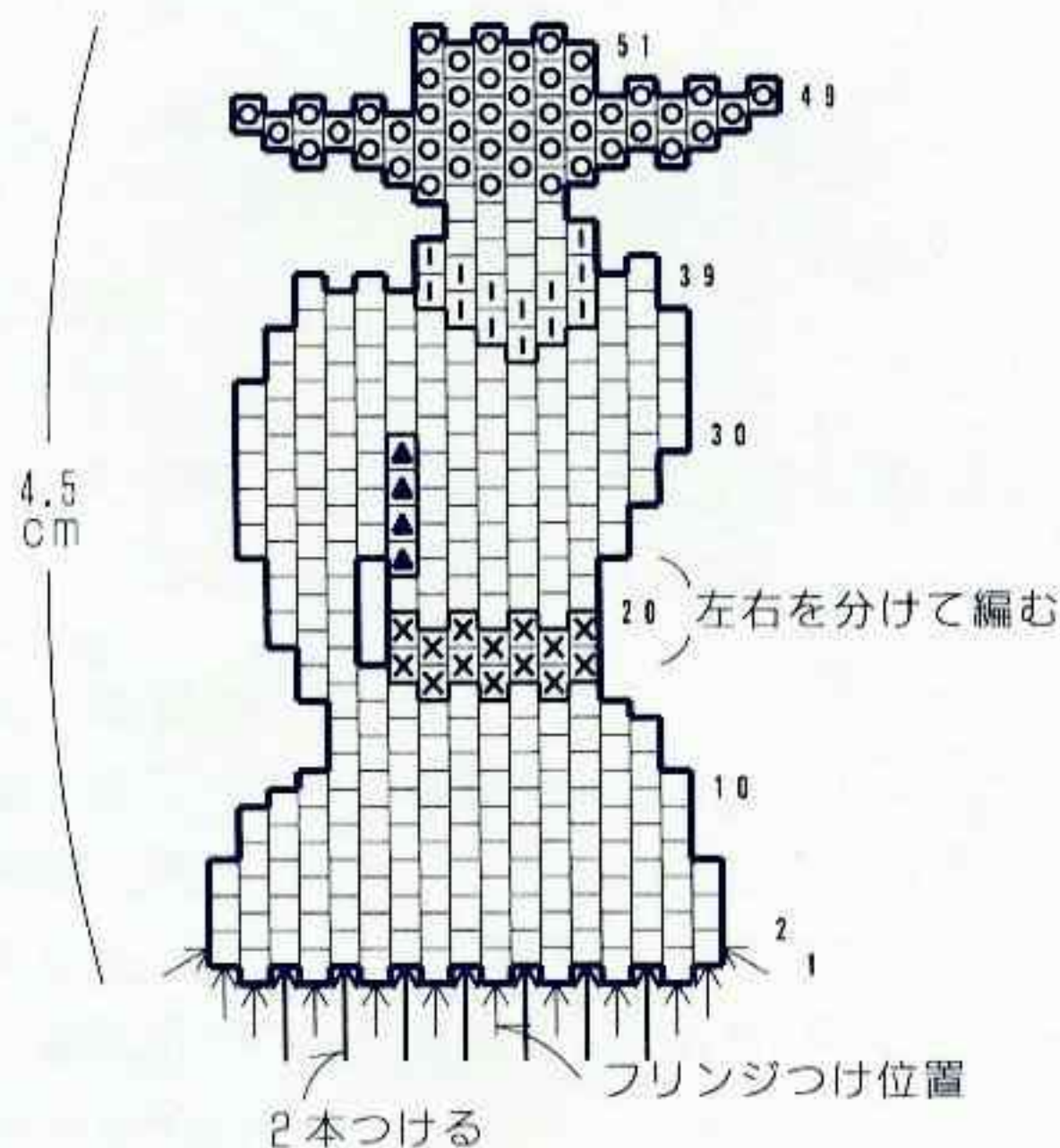
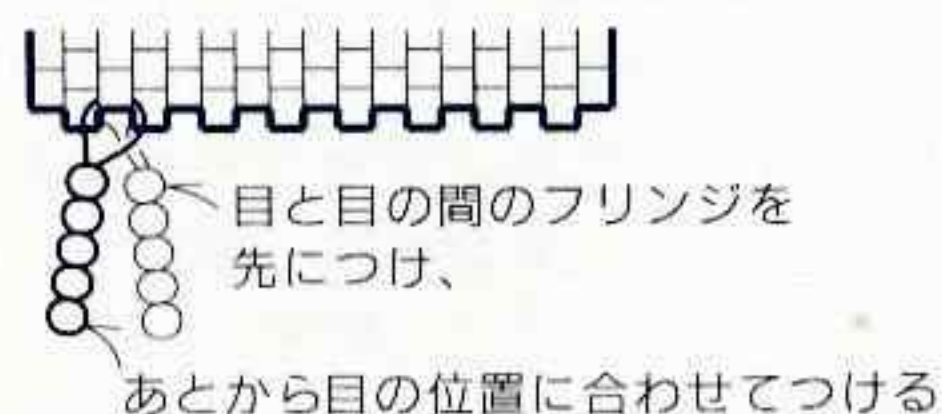

### フリンジ 26本

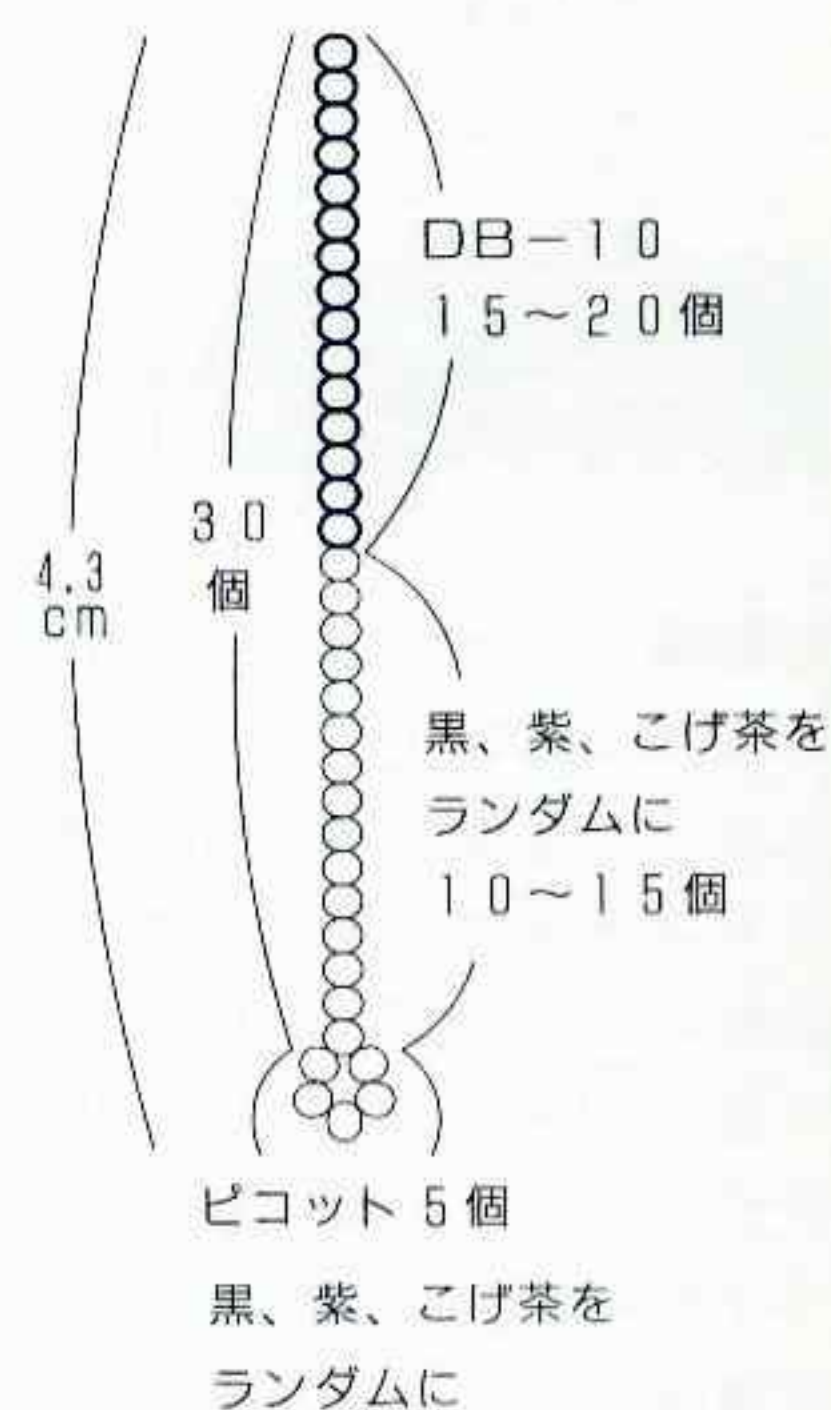

材料● a ポシェット b エンブレム

デリカビーズ [丸] a 白(DB-221) 152g 茶色(DB-22 L) 20g 金色(DB-34) 7g、(DB-31) 4g b 白6g 茶色3g、金色(DB-31)・(DB-34)各1g

糸 a TH-1 グレイ b TH-2 グレイ

付属品 a 白のサテン地(内袋用) 22cm×38cm b ブローチ金具 幅6cm(PB-7) ゴールド1個

用具● 織機<大> ビーズ針セット

たて糸の張り方● a B <本体>75cmを128本 <まちと持ち手>150cmを8本 b A 42本

目数、段数● a <本体>127目、264段 <まちと持ち手>7目、700段 b 41目、54段

でき上がり寸法● a 図参照 b 幅6cm×長さ9cm

作り方● たて糸をa<本体>は128本、<まちと持ち手>は8本、bは42本張り(35・36ページ参照)、図のように織る。糸の始末をし、aは本体とまち部分をビーズではぎ合わせ、内袋をまつりつける(49ページ参照)。bはブローチ金具をつける(53ページ参照)。

本体

持ち手、まち

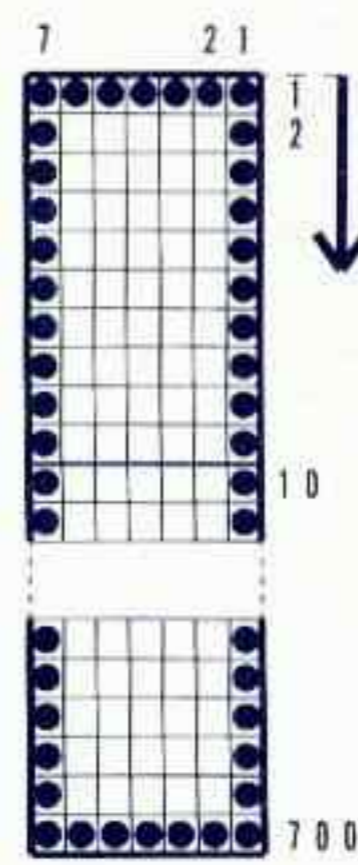
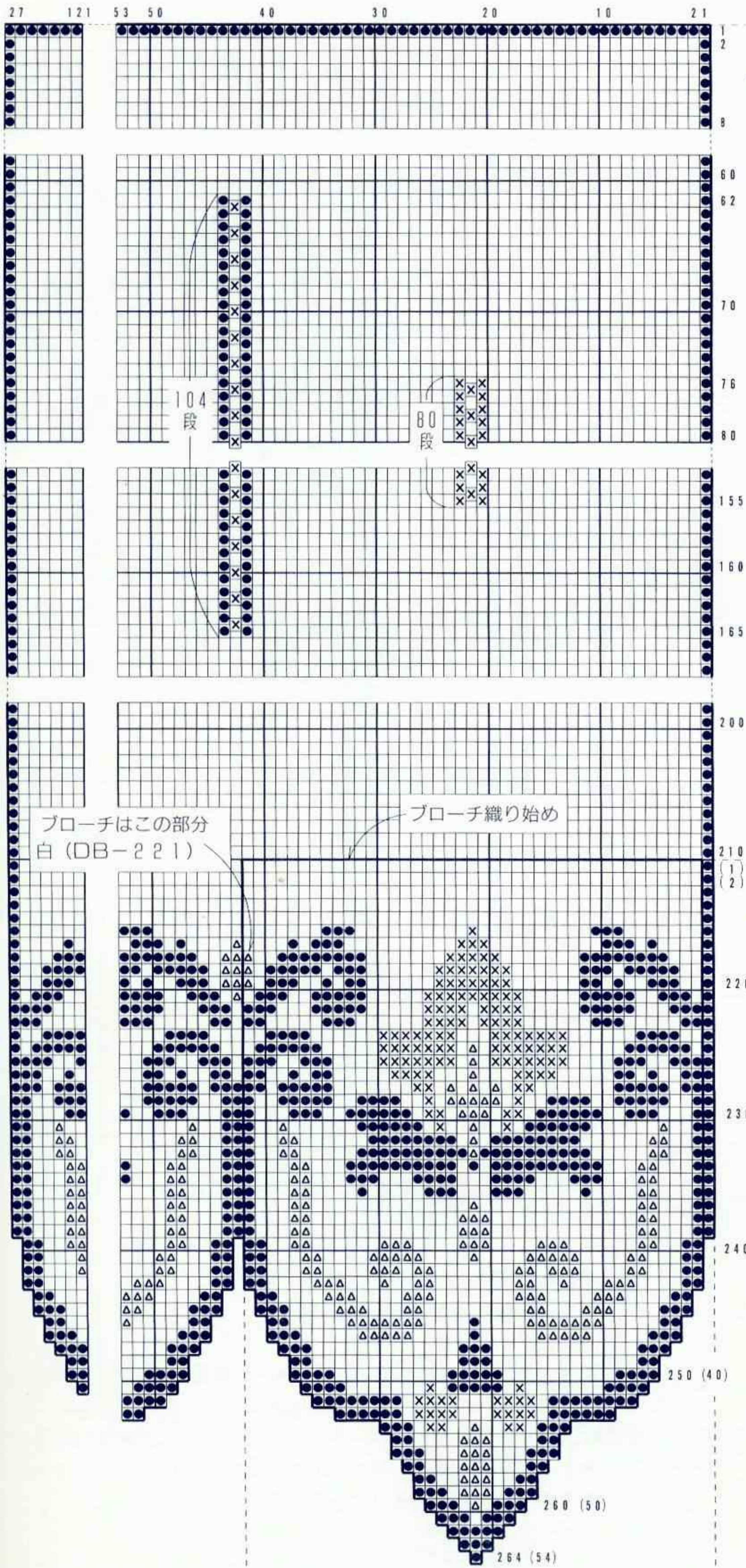

- = 白 (DB-221)
- = 茶色 (DB-22L)
- 金色
- △ = (DB-31)
- × = (DB-34)

透かし織り

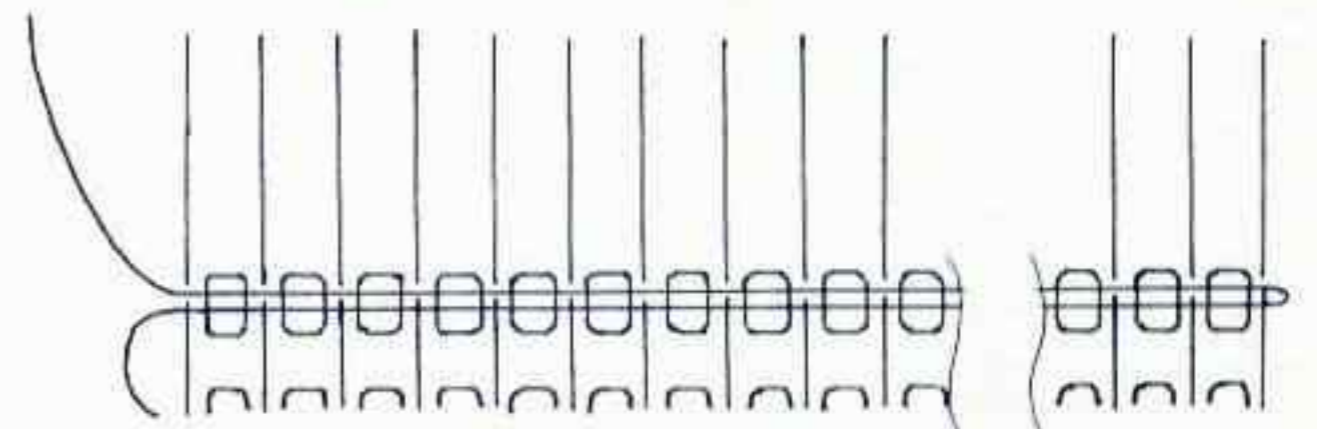

① 1段めはそのまま織る

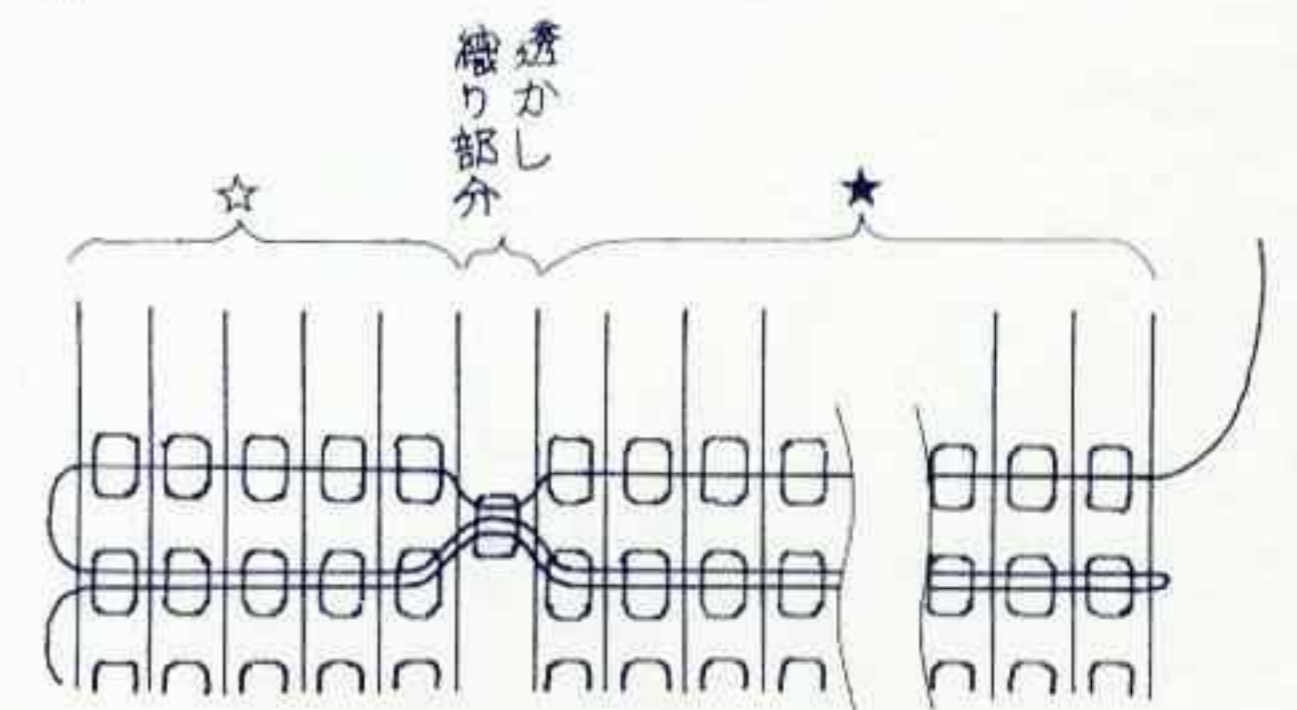

② 2段めは☆の部分のビーズをよこ糸に通し次に透かし部分の1段めのビーズに通してから、続けて★のビーズをよこ糸に通し、図のように織る

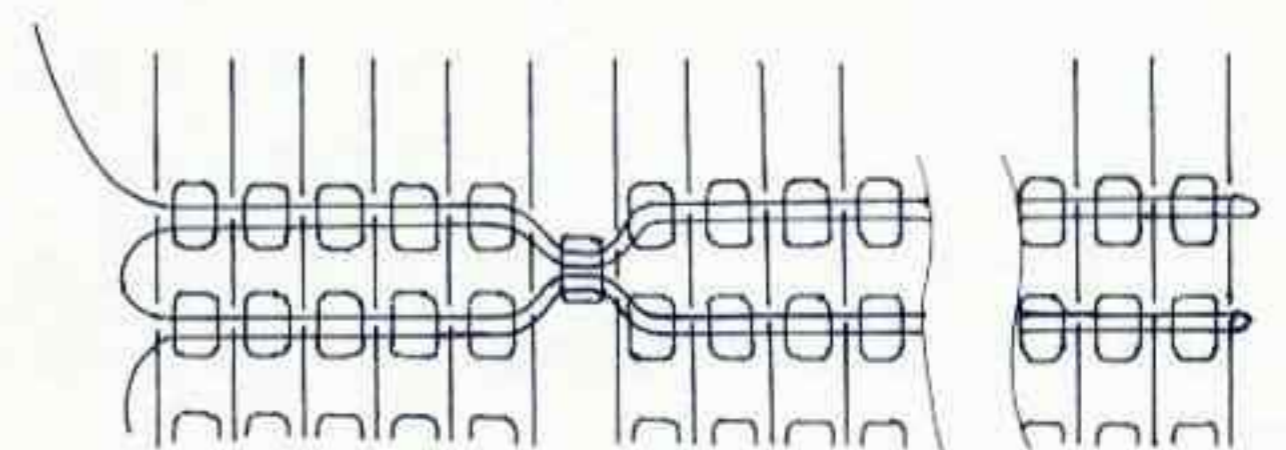

③ これをくり返す

42目 | 模様

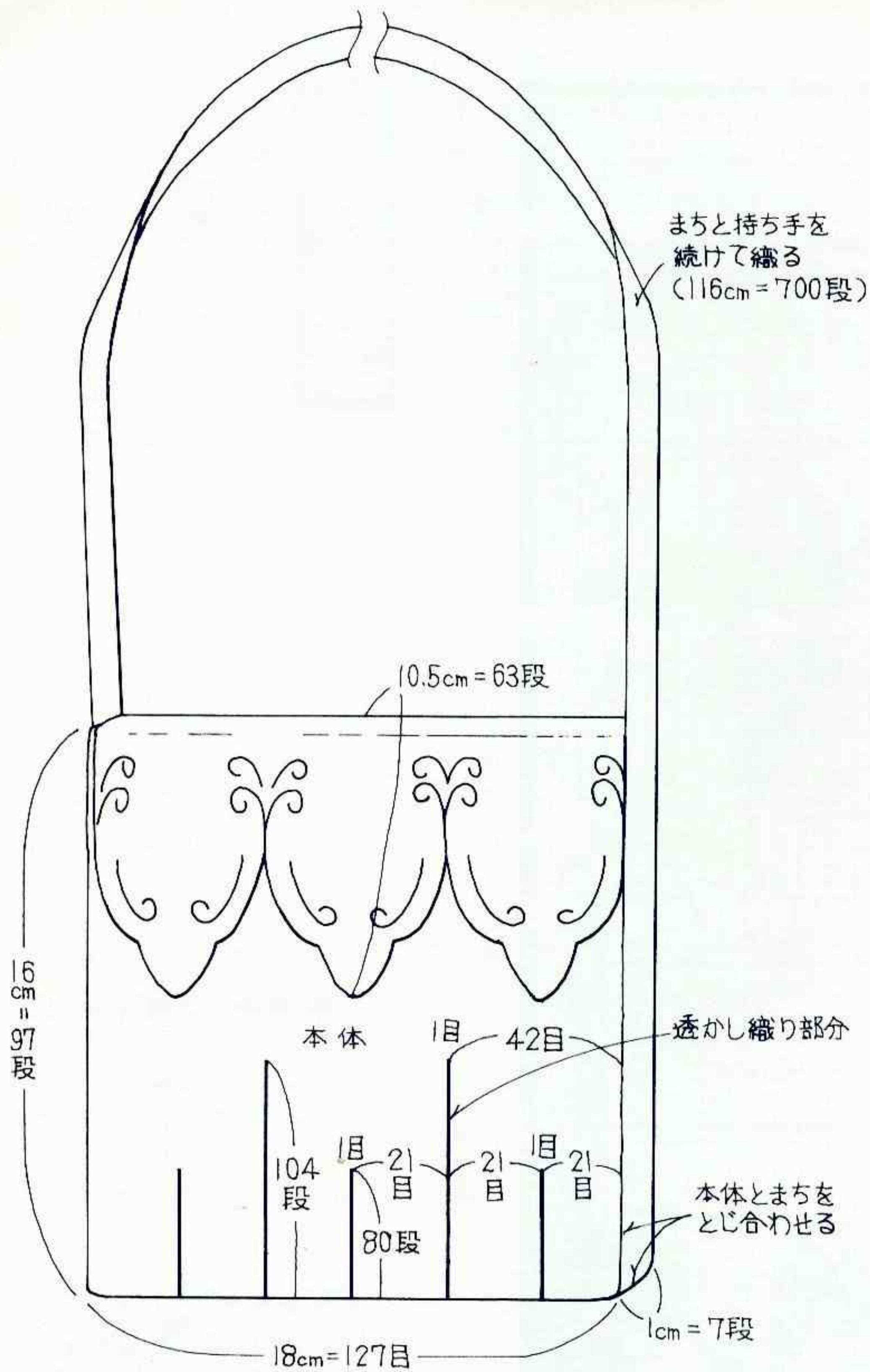

まちのつけ方(透かし状)

<段と段>

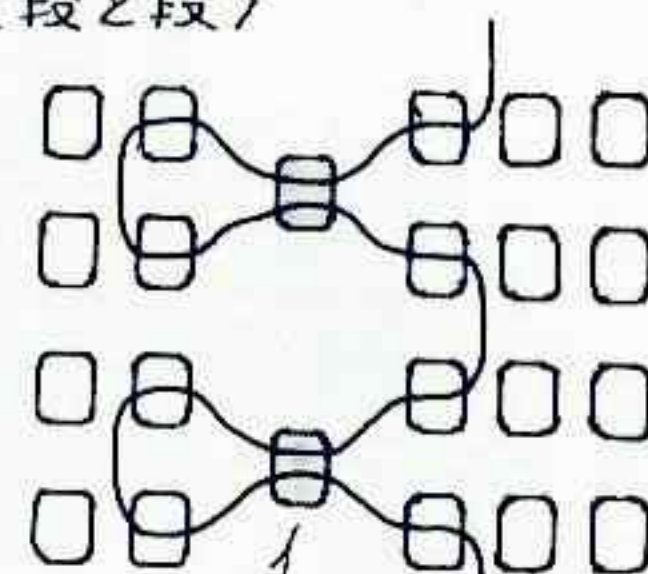

間にビーズを通し  
はがらとじる

<目と段>

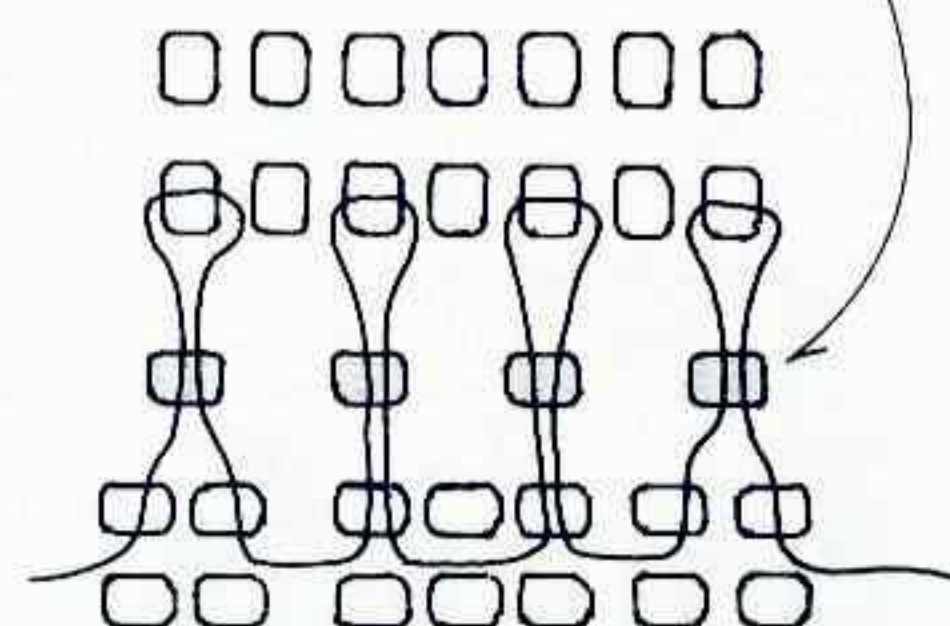

内袋をまつりつける

材料 ● c

デリカビーズ [丸] 黒(DB-10)15g 茶色系つや消し(DB-331)6g、(DB-334)・(DB-322)各2g

デザインビーズミックス 茶系(H1923)適量

糸 モノコード #60(K2333)黒

付属品 クラスプ(K583)ブロンズ1個 ボールチップ(K526)、

小判リング(K543/3×4mm) ブロンズ各2個

用具 ● 織機<大> ビーズ針セット

用具 ● 織機<大> ビーズ針セット

たて糸の張り方 ● B 40cmを46本

でき上がり寸法 ● 図参照

作り方 ● たて糸を46本張り(36ページ参照)、図のように織る。2枚織って、糸の始末をしてとじ合わせる。ループをつけ、ひも、フリンジを作り、シートにつける。ひもに金具をつける。  
※デザインビーズミックスはいろいろな形状のものが入っているので、中から同タイプのものを選んで使う。

□ = 黒 (DB-10)

茶色系つや消し

▲ = (DB-322)

○ = (DB-331)

× = (DB-334)

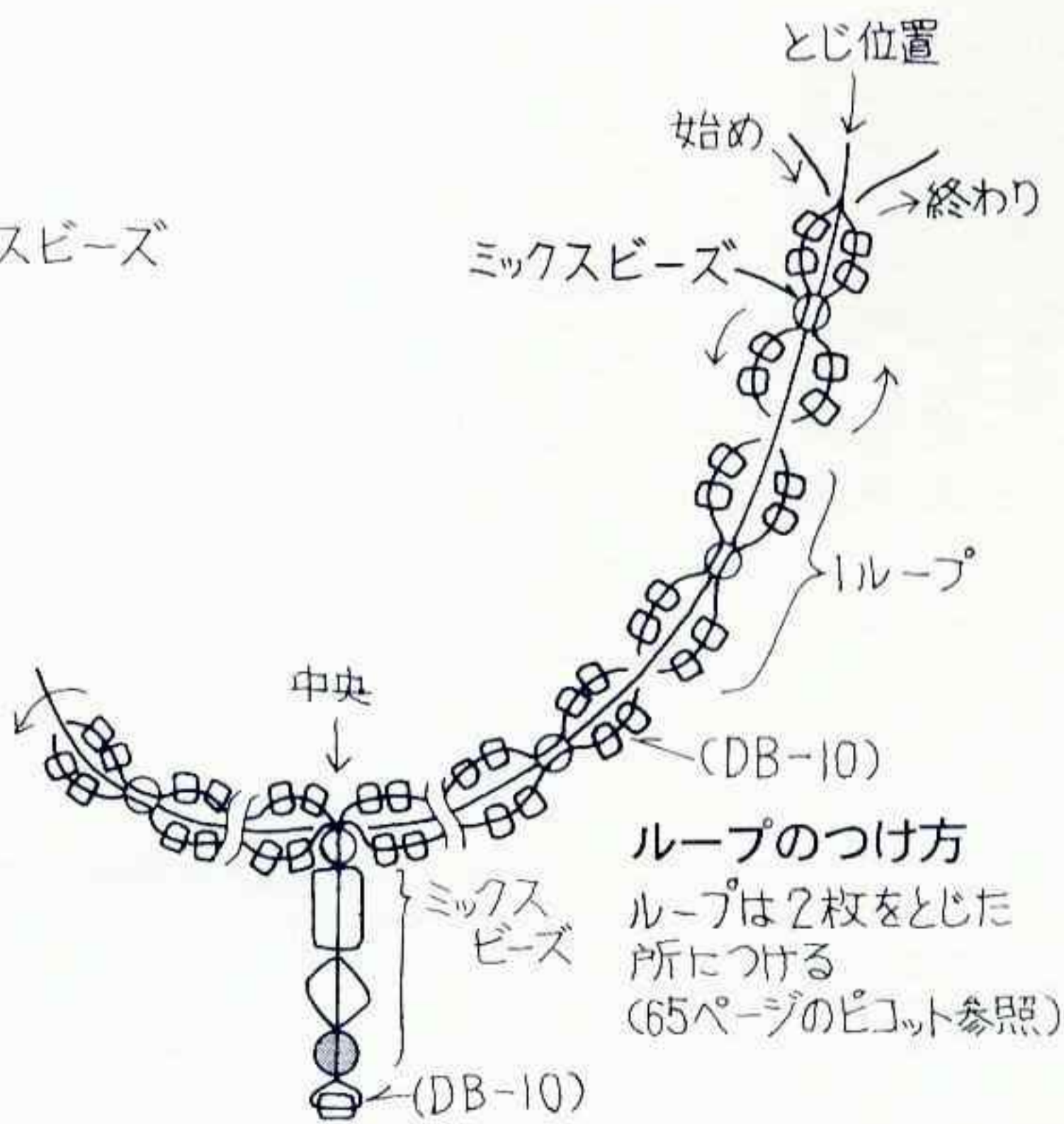
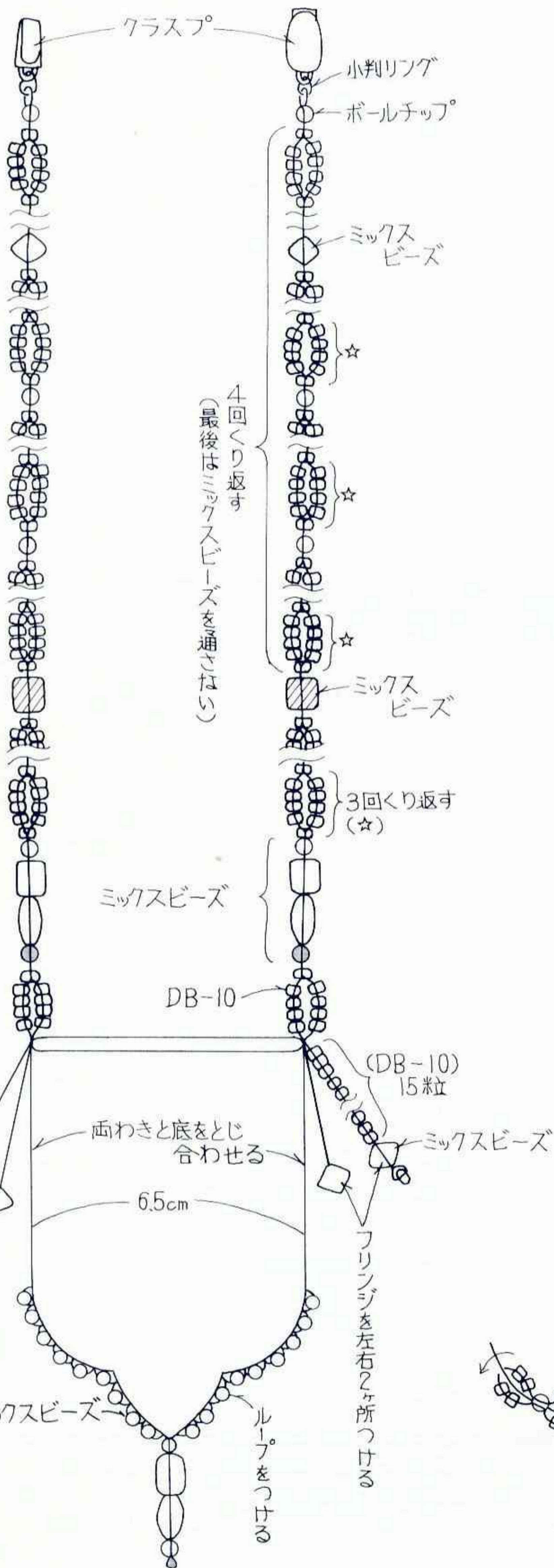
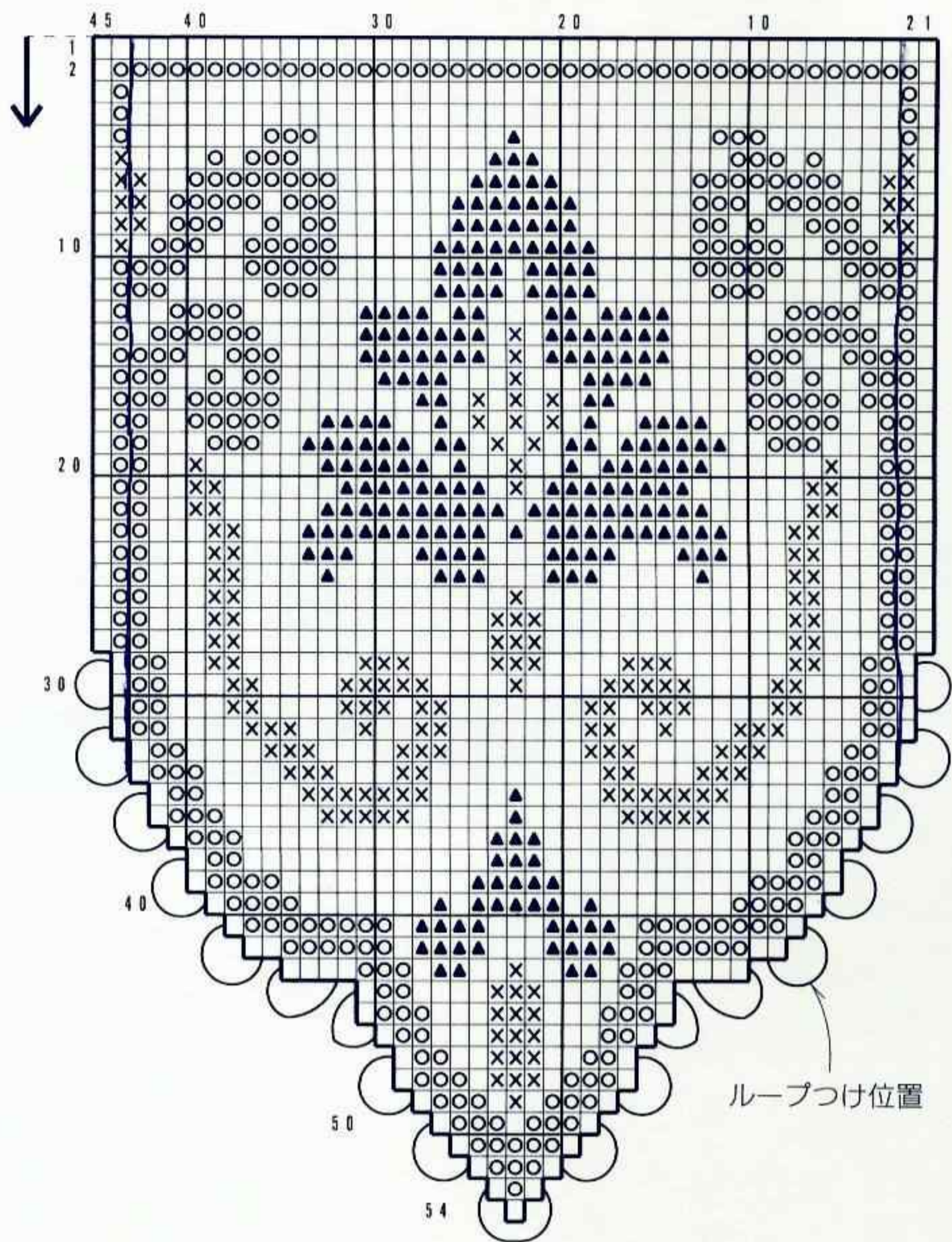

## ◆ビーズ織り基本解説

- 材料と用具……………P34
- たて糸の張り方A……………P35
- たて糸の張り方B……………P36
- 織り方……………P37
- 糸の始末……………P38
- 減らし目と増し目……………P38
- とじ方、はぎ方……………P39
- ペイヨットステッチ……………P39
- バッグを仕立てる
  - ・内袋の作り方……………P40
  - ・口金のつけ方……………P40

## ◆その他テクニック解説

- 目と段のとじ方……………P44
- ボールチップのつけ方……………P45
- ブローチ金具のつけ方……………P47
- フリンジのつけ方……………P53
- ネックレスエンドのつけ方……………P60
- ピコットのつけ方……………P65
- 透かし織り……………P77

## ONDORI

### すてきなビーズ織り アクセサリー&バッグ

発行日/2000年12月30日

著者/デリカビーズ織り協会

編集人/小苺米アキ子 発行人/武内英昭

発行所/株式会社 雄鷄社 〒162-8708 東京都新宿区西五軒町11-11

TEL (03) 3268-3101(代) 振替00140・2・26255

編集部直通(03)3268-3108 営業部直通(03)3268-3107

<http://www.ondori.co.jp>

印刷所/凸版印刷株式会社

2000© DELICA BEAD LOOM ASSOCIATION/ONDORI:SHA

本誌掲載のものを複製頒布・転載することは禁じられています。

ISBN4-277-47172-2 C5077 Printed in Japan



デ(リ)カ(ビ)ー(ズ)織(り)創(作)教(室)

# デリカビーズ織り協会



## デリカビーズ織り創作教室への誘い

ビーズ織りはヴィクトリア時代に流行した手法のひとつ。美しい光沢としなやかな風合いが貴婦人たちの人気を呼びました。そんなビーズ織りがデリカビーズと織機で手軽に楽しめます。風景や花など繊細な図案が思いのまま。優雅な世界にあなたをお誘い致します。



## デリカビーズとは

ビーズ織りに開発された最高級ガラスビーズです。一般のビーズに比べて繊細で輝きがあり、糸が通りやすいようにビーズの穴が大きく、また軽いのが特徴です。  
ビーズ織り以外で、ペイヨットステッチ、ブリックスステッチなど、様々な技法により、特有のアンティークなムードの作品をお楽しみいただけます。優雅で格調高い輝きはきっとあなたを魅了するでしょう。

## デリカビーズ織り協会

協会に入会された会員は、協会が主催する創作教室に参加でき、認定講師による丁寧なレッスンが受けられます。アクセサリやバッグ・インテリア小物など美しいビーズ織りの小物がマスターできます。所定のカリキュラムを修了すれば講師の資格が得られる他、各種特典もあります。入会ご希望の方は下記本部事務局までお問い合わせください。最寄の教室をご案内致します。

デリカビーズ織り協会 (本部事務局：御幸商事株式会社内)  
〒720-0001 広島県福山市御幸町上岩成749 TEL.0849-72-4747 FAX.0849-72-4745

御幸商事株式会社 本社 福山/0849-72-4747・東京営業所/03-3863-0255・大阪営業所/06-6252-6971  
Eメール/e-mail@miyuki-beads.co.jp ホームページ/www.miyuki-beads.co.jp www.5idz.com

ISBN4-277-47172-2

C5077 ¥1200E



9784277471725

定価 本体1200円+税



1925077012000

# Accessories & Bags by BEADS LOOM



ビーズ&クラフト

## 御幸商事株式会社

- 本社 / 広島県福山市御幸町上岩成749 〒720-0001 TEL.0849-72-4747(代)・FAX.0849-72-4745
- 東京営業所 / 東京都台東区浅草橋4丁目10-8 〒111-0053 TEL.03-3863-0255(代)・FAX.03-3861-9633
- 大阪営業所 / 大阪市中央区南久宝寺町4-3-5南久宝寺大阪産業ビル1F 〒541-0058 TEL.06-6252-6971(代)・FAX.06-6252-6972

### MIYUKI SHOJI CO.,LTD.

H3302  
すてきなビーズ織り

¥ 1200



4965101271208



471729

Printed in Japan

www.5idz.com