

В ПОМОЩЬ ДОМАШНЕМУ
МАСТЕРУ

КАК НАСТИЛАТЬ **ПОЛЫ**



**ПРАКТИЧЕСКОЕ
РУКОВОДСТВО**

УДК 69
ББК 38.654.5
К16

Оригинал-макет подготовлен
издательством «Центр общечеловеческих ценностей»

Как настилать полы: Справочник / Сост. В.И. Ры-
женко. — М.: Издательство Оникс, 2008. — 32 с:
ил. — (В помощь домашнему мастеру).

ISBN 978-5-488-01918-8

Наша книга предназначена в помощь не только домаш-
нему мастеру, но и тем, кто хочет, не прибегая к посторон-
ней помощи, грамотно настелить пол.

УДК 69
ББК 38.654.5

Справочник

Серия «В помощь домашнему мастеру»

КАК НАСТИЛАТЬ ПОЛЫ

Оформление обложки *А.Л. Чириков*

Редактор-составитель *В.И. Рыженко*

Технический редактор *В.А. Рыженко*

Корректор *В.И. Игнатова*

Компьютерная верстка *А.В. Назаров*

Общероссийский классификатор продукции
ОК-005-93, том 2; 953 000 — книги, брошюры

Подписано в печать 19.05.2008

Формат 84×108^{1/32}. Печать высокая. Усл. печ. л. 1,68

Тираж 10 000 экз. Заказ № 2600.

ООО «Издательство Оникс»

105082, Москва, ул. Б. Почтовая, д. 7, стр. 1

Отдел реализации: тел. (499) 619-02-20, 619-31-88

Интернет-магазин: www.onix.ru

ООО «Центр общечеловеческих ценностей»

117418, Москва, ул. Новочеремушкинская, д. 54, корп. 4

Отпечатано с готовых диапозитивов

в ОАО «Рыбинский Дом печати»

152901, г. Рыбинск, ул. Чкалова, 8.

ISBN 978-5-488-01918-8

© ООО «Издательство Оникс», состав,
иллюстрации, оформление обложки, 2008

Устройство полов

Полы относятся к основным элементам здания, определяющим его тепловой комфорт, гигиеничность помещений, их эстетичность и надежность. Полы устраиваются непосредственно по грунту или по перекрытиям.

Внимание!

Полы — это трудоемкая по исполнению и весьма дорогостоящая часть здания. По трудоемкости изготовления полов вместе с междуэтажными перекрытиями в жилищном строительстве 17–20% от общестроительных работ, их стоимость составляет 26–31% от общей стоимости работ.

Слой пола

Покрытие — «чистый пол», верхний слой пола, непосредственно подвергающийся эксплуатационным воздействиям.

Прослойка — промежуточный слой пола, связывающий покрытие с нижележащим слоем пола или служащий для покрытия упругой постелью.

Внимание!

Если покрытие — покрытие + стяжка (основание пола) покоится на упругой звукопоглощающей прослойке, то такой пол называется «плавающим».

Если основание пола (стяжка) выполнено из материала с низким теплоусвоением $увс. 5 \text{ м}^2 \text{ К/Вт}$, то он называется теплым.

В том случае, когда в основании пола укладываются обогревающие пол элементы (трубопроводы с горячим теплоносителем, электрокабели), то такой пол называется «активным теплым полом».

Гидроизоляционный слой — слой, препятствующий проникновению через пол жидкостей и грунтовых вод.

Стяжка — (основание под покрытие) — слой пола, служащий для выравнивания поверхности нижележащего слоя пола или перекрытия, придания покрытию пола на перекрытии заданного уклона, укрытия различных трубопроводов, распределения нагрузок по нежестким нижележащим слоям пола на перекрытии.

Подстилающий слой — слой пола, распределяющий нагрузки на грунт. Там, где пол находится над неотапливаемым подпольем (проездом), устраивается теплоизоляционная прослойка.

Требование!

Полы должны удовлетворять следующим нормативным требованиям:

- ❖ быть прочными, т. е. обладать сопротивляемостью внешним воздействиям (истирание, сопротивление ударам);
- ❖ обладать малым теплоусвоением, т. е. не быть теплопроводным;
- ❖ быть хорошо изолированными от ударного и воздушного шума;
- ❖ быть несколькими и бесшумными;
- ❖ легко поддаваться очистке;
- ❖ быть индустриальными в устройстве;
- ❖ во влажных помещениях полы должны быть водостойкими и водонепроницаемыми;
- ❖ в пожароопасных помещениях — негорючими.

Подготовка основания под полы

Все покрытия пола делают обычно после выполнения строительных, монтажных и отделочных работ, связанных с возможным увлажнением и загрязнением покрытий. Почти все типы покрытий пола могут быть выполнены по бетонной или цементной стяжке, при этом она должна быть идеально ровной и сухой.



Рис. 1. Конструктивные схемы полов:

Бетонные и цементно-песчаные стяжки делают из бетона или раствора марки 50-100. Их укладывают по заранее подготовленному слою тепло- и звукоизоляции (из шлака, песка, пористого бетона). Рекомендуемая толщина стяжек 20-40 мм, однако, современные тонкозернистые сухие смеси обеспечивают достаточно прочное основание и при меньшей толщине стяжки (до 5 мм), особенно если они выполнены из смесей, содержащих волокнистый (армирующий) наполнитель или выполнены по сетке.

Стяжки устраиваются по маякам, обычно в один слой и выполняются захватками шириной до 2-х метров, ограниченными рейками, которые служат маяками при укладке стяжки. Правильность укладки маяков проверяется по уровню. Разравнивание свежееуложенной растворенной смеси производится правилом. Стяжки в период твердения должны предохраняться от испарения воды (3-7 дней), с помощью полиэтиленовой пленки.

Укладка стяжек из растворов допускается при температуре воздуха на уровне пола и температуре нижележащего слоя не ниже 5 °С, причем перекрытие не должно быть промерзшим.

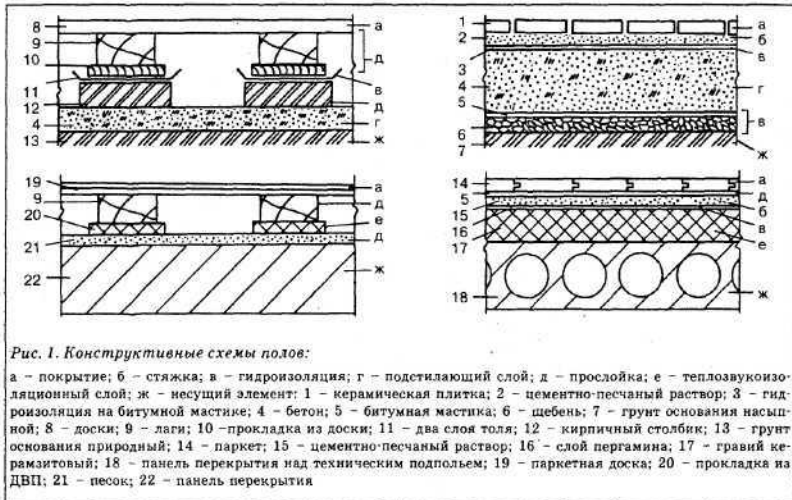
Верх стяжки основания должен быть ниже отметки чистого пола на толщину покрытия или покрытия и оргалита. Толщину слоя мастики или клея не принимают в расчет, так как при последующей острожке и циклевке паркета (если это полы паркетные) с него снимают примерно такой же слой древесины.

Во избежание растрескивания и отслаивания от основания, стяжки должны твердеть во влажном состоянии. Для этого на вторые или третьи сутки стяжку засыпают слоем песка или опилок, поливая их водой ежедневно в течение 7-10 суток.

Покрытие можно настилать не ранее чем через сутки после нанесения грунтовок, если к этому времени грунтовка перестала быть липкой, а стяжка будет иметь достаточную прочность и влажность.

Внимание!

Материалы нового поколения для выравнивания бетонных полов — это так называемые сухие растворные смеси.

Ряд отечественных и зарубежных фирм освоили выпуск этих смесей. Они выполняются на цементной основе, используются также тонкодисперсный кварцевый песок, специальные наполнители (например, волокнистый) и добавки (регуляторы схватывания и твердения, пластификаторы и другие).

Основанием для пола из досок служат деревянные лаги или сплошной слой из изоляционно-отделочных древесно-волокнистых плит.

Для покрытия из паркета, наклеенного на бумагу, и штучного паркета в качестве основы применяют укладываемые монолитные (иногда сборные) бетонные, цементно-песчаные или асфальтовые стяжки. Полы из штучного паркета можно настилать по основанию из сплошного дощатого настила.

Деревянные лаги делают из досок 80–100 мм, толщиной 25 мм, нестроганных. Под лаги, по всей длине, укладывают звукоизоляционные подкладки из древесноволокнистых плит или сами лаги кладут по звукоизоляционному слою из песка

или шлака. На первых этажах лаги можно укладывать по столбикам.

Расстояние между осями лаг должно быть не более 60 см. Величина зазора между лагами и стенами или перегородками не должна превышать 30 мм.

После проверки горизонтальности маячных лаг, по этому уровню укладывают промежуточные лаги с шагом 400–500 мм. Лаги всей поверхностью должны лежать на звукоизоляционной прокладке. Короткие лаги стыкуют врубкой вполдерева. Горизонтальность уложенных лаг проверяют рейкой с уровнем. Рейка должна касаться поверхности всех лаг без зазоров.

Внимание!

А теперь — новинка: сегодня традиционно применявшаяся в строительстве система устройства чернового пола — «пол по лагам» — получила новое рождение с появлением новых технологий. Она является альтернативой бетонным стяжкам при выравнивании поверхности пола и выгодно отличается от любого другого способа.

Суть технологии: система состоит из деревянных или пластиковых лаг со сквозными резьбовыми отверстиями. В отверстия ввинчиваются пластиковые болт-стойки, на которых будут стоять лаги. Между лагой и основанием (плитой перекрытия) не будет контакта. Болт-стойка жестко закрепляется при помощи дюбеля-гвоздя к бетонному основанию или при помощи самореза к деревянному. Между лагами устанавливается определенный шаг. Вращая болт-стойки вокруг оси и тем самым, поднимая или опуская лаги, их выравнивают по высоте. Излишки болт-стоек срезают. На лаги саморезами крепят влагостойкую фанеру общей толщиной не менее 20 мм (в случае использования «евро-пола» или



Рис. 2. Конструкция цементно-песчаной стяжки по бетонному основанию



Рис. 3. Устройство цементной стяжки по маячным рейкам:
 а - укладка стяжки и ее разравнивание рейкой-правилом; б - снятие маячных реек и затирка стяжки

паркетной доски толщиной более 22 мм, фанера не применяется и доска укладывается прямо на лаги). Затем на фанеру стелится отделочный слой пола.

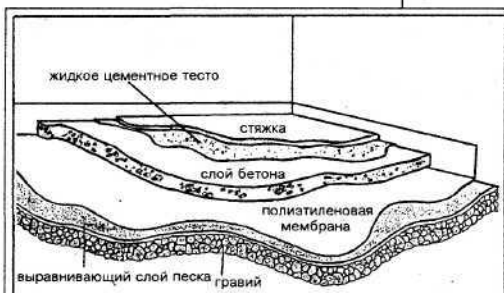
При устройстве основания для полов из древесных плит сначала укладывают звукоизоляционные прокладки, по ним - лаги из нестроганных досок или полос ДСП с шагом 300-400 мм. При укладке лаг следят, чтобы стыковка кромок плит выполнялась по лагам. Лаги у стены укладывают с зазором 20-30 мм. Все лаги укладывают и проверяют строго по уровню. При наличии зазоров уровень укладки регулируется подсыпкой под них слоя песка или углублением в песок.

Дощатый настил (черный пол) применяется в качестве основания под покры-

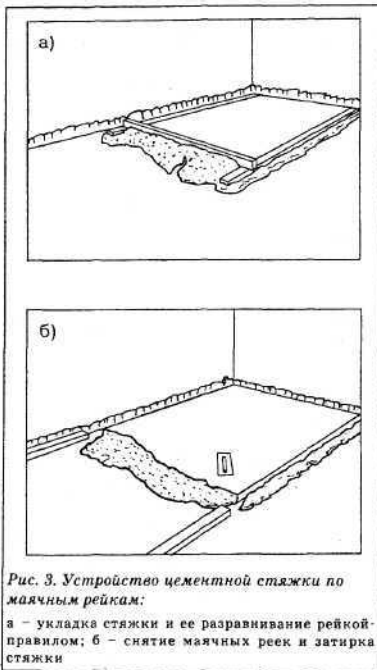

Рис. 4. Настил дощатого пола по лагам:
 а - поперечный разрез; б - продольный разрез:
 1 - дощатый настил; 2 - лага; 3 - антисептированная деревянная подкладка и слой гидроизоляции; 4 - кирпичный столбик; 5 - тощий бетон; 6 - мятая глина; 7 - грунт

тие из штучного паркета на гвоздях. Дощатый настил делают из нестроганных сосновых или еловых досок толщиной не менее 35 и шириной не более 120 мм, уложенных по лагам или балкам с зазором до 5 мм. Применение досок шириной более 120 мм не рекомендуется. Доски черного пола располагают так, чтобы они шли поперек рядам паркета, а не вдоль, иначе зазоры между досками могут со-

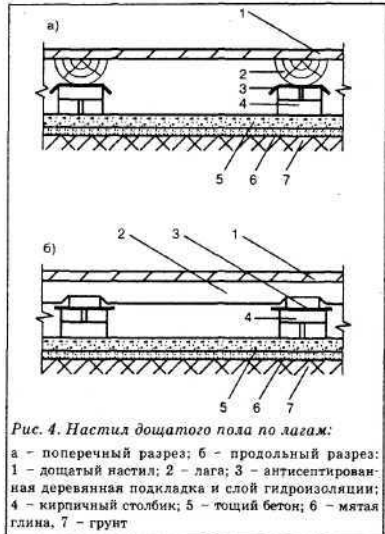

Рис. 5. Выравнивание лаг при настилке пола

Как настилать полы

впасть с торцами паркета по всему ряду, что лишит возможности забить гвозди в торцовые пазы клепок. Ровность настила черного пола проверяют двухметровой рейкой с уровнем. Отдельные просветы между рейкой и настилом не должны превышать 3 мм.

Полы из керамической плитки

Керамическая плитка – это тонкая плитка, полученная из минерального сырья (глины, каолина, кварцевого песка, флюсов, красителей и др.), применяемая для облицовки полов, внутренней облицовки стен и фасадов зданий.



Советуем запомнить!

Керамическая плитка является великолепным отделочным материалом, имеющим высокие эстетические и эксплуатационные достоинства, поэтому она повсеместно применяется в строительстве.

Как и все керамические изделия, плитка обладает такими качествами, как:

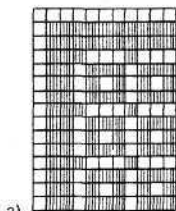
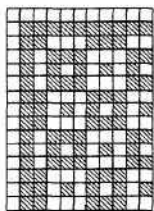

а)

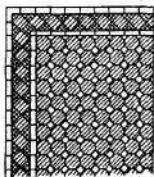

б)

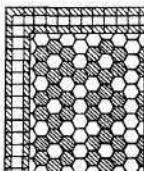

в)

Рис. 6. Образцы полов из керамических плиток: а – квадратных; б – восьмигранных с вкладышами; в – шестигранных

ВЫБИРАЕМ ПРОЕКТЫ

Д-260

Общая площадь – 260 м ²
Жилая площадь – 142 м ²
1. Веранда – 6,39 м ²
2. Кухня – 16,09 м ²
3. Кабинет – 16,09 м ²
4. Каминный зал – 34,17 м ²
5. Коридор – 6,78 м ²
6. Бойлерная – 4,59 м ²
7. Санузел – 4,59 м ²
8. Спальня – 16,09 м ²
9. Тамбур – 3,24 м ²
10. Веранда – 8,14 м ²
11. Балкон – 6,39 м ²
12. Спальня – 16,09 м ²
13. Спальня – 16,09 м ²
14. Галерея – 13,63 м ²
15. Санузел – 9,66 м ²
16. Второй свет – 25,5 м ²
17. Спальня – 16,09 м ²
18. Балкон – 11,69 м ²

твердость, прочность, гигиеничность, легко очищается, негорючесть, огнеупорность, а также устойчивость к воздействию химических агентов. Плитка отличается также жесткостью и хрупкостью.



Совет!

Опыт подсказывает, что следует заказывать на 10 – 15% плитки больше, чем это требуется исходя из площади для облицовки.

Укладка плитки

Основание под плитку должно быть прочным и ровным. Прикладывая рейку длиной 2 м, проверяются все отклонения стены от вертикали. Отклонения от рейки более 5 мм должны быть заделаны. Вначале решается способ укладки плитки – на цементном растворе или на клеевой смеси, выбирается рисунок, помещение измеряется и производится под-



Рис. 7. Ковер из керамических плиток для мозаичных полов

счет необходимого количества плиток. Затем на лист бумаги (лучше клетчатой) переносится выбранный рисунок пола, считая каждую клеточку – плиткой, этот рисунок раскрашивается. После проверки горизонтальности и влажности основания его поверхность грунтуется и дается время на высыхание этой изоляции. Затем наносят опорные линии.

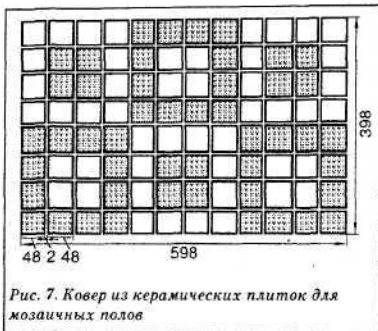

Рис. 8. Укладка керамических плиток: а – диагональный рисунок; б – прямой рисунок

Требование!

Если выбранный рисунок пола предусматривает диагональное решение, то необходимо нанести дополнительные опорные линии, идущие от центра помещения (точки пересечения шнуров) под углом 45° к ранее «отбитым» линиям.

Для проверки диагонального рисунка плитки следует также насухо уложить вдоль линий, перпендикулярных стенам в одной четверти комнаты, затем – дополнительный ряд по линии, идущей к основным разбивочным линиям под углом 45°. При укладке плитки на клеевой смеси вначале необходимо загрунтовать основание. Грунтовочная эмульсия наносится равномерно кистью или малярным валиком. На сильно поглощающие влагу основания грунтовочные эмульсии наносятся дважды. Затем наносится выравнивающий раствор. За один раз можно нанести слой толщиной до 20 мм. Раствор наносится при помощи гладкой металлической терки или шпателя.

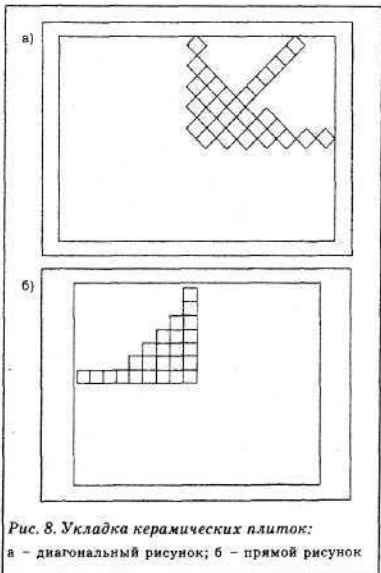
После выравнивания основания и устранения всех неровностей, на поверхность наносят мастику вдоль одной меловой линии от центра помещения к стене, если укладка ведется параллельно стенам. Мasticный раствор наносится слоем толщиной, примерно равной толщине плитки, не закрывая при этом опорных линий. Затем вдоль опорной линии укладывается первый ряд плиток, которые плотно придвигают одну к другой и прижимают их к полу. Нельзя при укладке двигать плитки. Второй ряд плиток укладывается по перпендикулярной линии, а затем заполняется пространство между двумя уложенными ранее рядами, начиная от центра помещения, прижимая каждую плитку к двум другим, уложенным ранее (рис. 8 б). После укладки плитки в первой четверти помещения поверхность прикатывается легким валиком (весом до 18 кг).

Как настилать полы



Рис. 9. Двухцветный пол из керамических плиток:

а - прямая настилка; б - диагональная настилка; 1 - заделка; 2 - фриз; 3 - фон пола

Следует учесть!

Для укладки диагонального рисунка (рис. 9а) плитки укладывают по линии перпендикулярной к стене угол к углу, затем укладывается еще ряд по диагонали, так, чтобы их боковые кромки точно совпадали с этой линией. После этого заполняется пространство между этими рядами, начиная от центра помещения к стене.

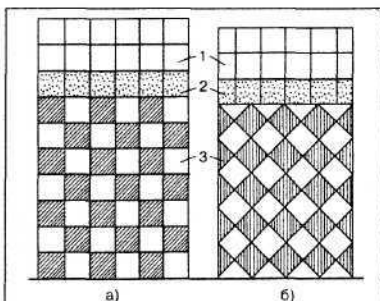
Полы из ковровой мозаики (мелких плиток, наклеенных на листы бумаги)

Настилают по бетонному подстилающему слою на прослойке из раствора марки 150, поверхность которой посыпают сухим цементом для прочного сцепления плиток с прослойкой. Карты ковровой мозаики укладывают на прослойку бумагой вверх с зазором между смежными картами 2 мм (рис. 7).

С поверхности настланного пола через 2-3 дня снимают увлажненную бумагу и заливают швы.

Полы из керамического гранита

Керамический гранит относится к современным отделочным строительным материалам. Это объясняется наличием у него высоких декоративных и физико-механических свойств.

ВЫБИРАЕМ ПРОЕКТЫ

Д-264

Общая площадь - 263,97 м²
Жилая площадь - 82,62 м²

1. Спальня - 8,39 м ²	5. Спальня - 8,39 м ²
2. Спальня - 10,17 м ²	6. Спальня - 10,17 м ²
3. Гостиная - 45,5 м ²	7. Балкон - 24,91 м ²
4. Веранда - 44,7 м ²	8. Второй свет - 27,68 м ²

Советуем запомнить!

Керамический гранит в виде плиток изготавливают из природных экологически чистых материалов, которые подвергают обработке на современном технологическом оборудовании с целью удаления из сырьевой массы вредных примесей. Эти плитки имеют высокие показатели по прочности, износостойкости, термостойкости, морозостойкости, стойкости к агрессивным средам и пр., что не уступает показателям природного гранита. Кроме того, в отличие от естественного камня, керамический гранит не имеет радиационного фона.

Плитки керамического гранита изготавливают с матовой, полированной и рельефной поверхностью, которая не становится скользкой, даже будучи мокрой. Плитки имеют множество расцветок, а также поверхность, имитирующую природный камень. Они обладают стабильностью цвета и структуры по всей толщине.

Внимание!

Технология устройства полов из керамического гранита практически ничем не отличается от устройства полов из керамической плитки, рассмотренной выше.

Полы из полимерных рулонных материалов

К рулонным материалам относятся различные виды линолеума и синтетическое ковровое покрытие для полов.

Советуем запомнить!

Покрытия из линолеума отличаются высокой стойкостью против истирания, декоративностью, эластичностью, малой теплопроводностью, их легко мыть и чистить.

Применяемые для покрытия пола полимерные материалы подразделяются на четыре группы:

- ❖ рулонные материалы;
- ❖ плиточные материалы;
- ❖ бесшовные (наливные) покрытия;
- ❖ ковровые покрытия (ковролины)

Натилка без клея

Необходимые материалы и инструменты – острый нож, измерительный инструмент, прямая линейка, жидкость для сварки швов, подходящая двухсторонняя клеящая лента.

❖ Выдержите материал при температуре 18 °С или выше для повышения гибкости.

❖ Выкройте кусок приблизительно нужного размера, сделав допуск на подбор рисунка.

❖ Подровняйте рисунок относительно выбранной «стартовой» стены.

❖ Настелите так, чтобы 8 см материала заходило на стену.

Раскрой

Режьте небольшими надрезами – ошибку невозможно исправить.



Рис. 10. Конструктивные схемы полов из линолеума, резины и поливинилхлоридных плиток:

а – по многупустотному настилу перекрытия; б – по железобетонной сплошной панели перекрытия: 1 – линолеум, резина или поливинилхлоридные плитки на клею или мастике; 2 – выравнивающий полимерцементный слой; 3 – цементно-песчаная стяжка; 4 – звукоизоляционная засыпка; 5 – многупустотный настил перекрытия; 6 – полутвердая древесно-волокнистая плита средней плотностью 800–850 кг/м³ на горячей битумной мастике; 7 – ковер из сваренного в стыках линолеума на теплозвукоизолирующей подоснове; 8 – железобетонная сплошная панель перекрытия толщиной 140 мм

❖ Внутренние углы – срежьте диагональ, заправьте материал в угол.

❖ Внешние углы – разрежьте материал сверху вниз и подровняйте.

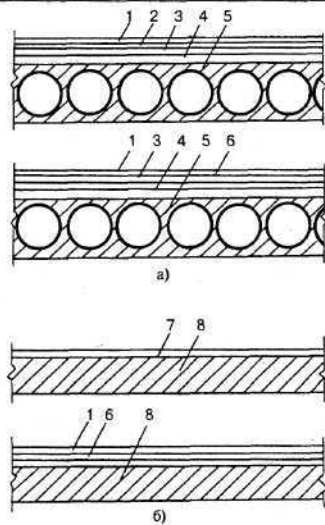
❖ Стены – прилядьте материал, используя прямую линейку; режьте небольшими надрезами. Материал не должен вплотную прилегать к стене, чтобы не произошло выгибание покрытия.

❖ При входе в помещение рекомендуется использование двусторонней клейкой ленты.



Рис. 11. Наклеивание линолеума методом отгибания полотнища до середины:

а - нанесение на основание мастики или клея;
б - укладка полотна линолеума на мастику

Полное приклеивание

Целесообразно применять только в общественных помещениях, участках, где стелется более двух кусков, а также на участках, где часто перемещают тяжелое оборудование.

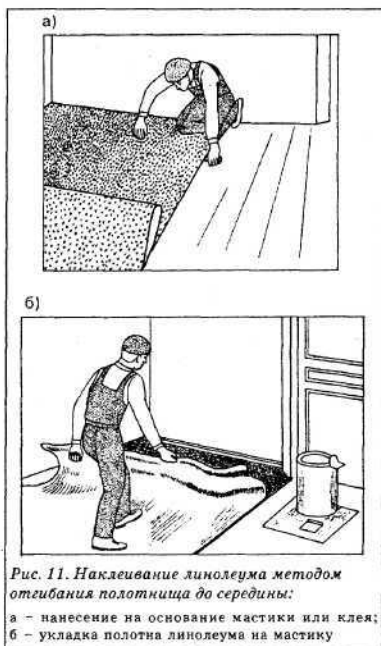
- ❖ «Уложив» покрытие, вновь отогните половину материала, намажьте клеем в соответствии с инструкцией изготовителя, выждите 10 минут, затем не спеша положите материал на место, следя за тем, чтобы остатки воздуха не образовывали пузырьков.

- ❖ Сделайте то же со второй половиной.

- ❖ Если требуется приклеить более одного куска, выполните подбор рисунка (если это нужно).

- ❖ Дайте подсохнуть в течение двух часов или более.



Подбор рисунка, разрезание по шву и холодная сварка

Дополнительные материалы и инструменты: двухсторонняя клейкая лента или акриловый клей, специальная жидкость для холодной сварки швов.

- ❖ Постелите больший из настилаемых кусков, как описано выше.

- ❖ Постелите следующий по величине кусок, подгоняя рисунок с учетом того, чтобы второй кусок перекрывал первый по крайней мере на 50 мм и выполните окончательную подгонку.

- ❖ Приложите линейку сверху в месте перекрытия кусков и постепенными надрезами прорежьте насквозь оба куска.

- ❖ Для сварки после склеивания выждите 24 часа. Накройте шов обычной чистой клейкой лентой, разрежьте ленту насквозь и заделайте шов жидко-

стью для сваривания. Шов высохнет в течение 2 – 3 часов. Затем удалите ленту.

Полы из полимерных плиточных материалов одним взглядом



Рис. 12. Проверочная укладка плиток из полимерных материалов при рисунке параллельно стенам



Рис. 13. Укладка и припрессовка поливинилхлоридных плиток

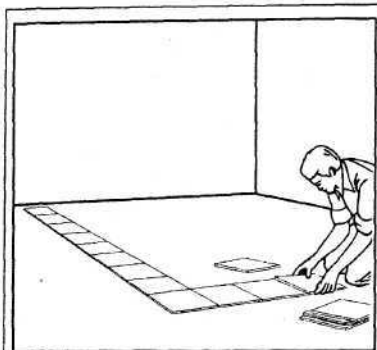

Рис. 14. Настилка полимерных рулонных и плиточных материалов:

а – нанесение на основание мастики; б – разравнивание мастики; в – укладка оргалита; г – шпаклевка трещин; д – раскатка рулона; е – укладка покрытия; ж – прирезка покрытия на стыках; з – промазка стыков мастикой; и – прижим или прикатка катком кромок

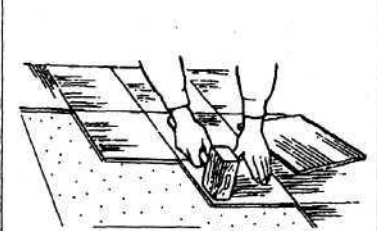
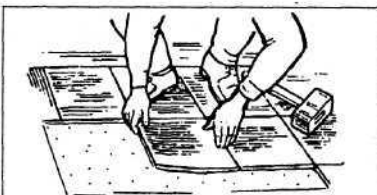
Ковровые покрытия (ковролины) из полимерных материалов

Технология применения

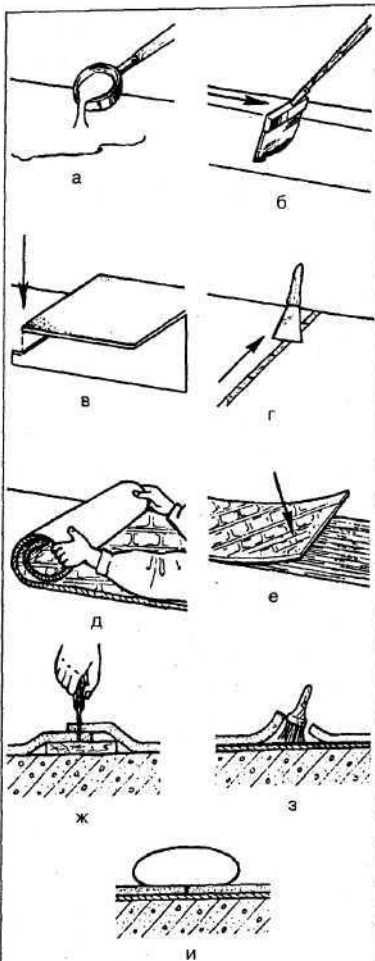
Качество укладки коврового покрытия влияет не только на внешний вид помещения, но и на то, насколько долго прослужит ковровое покрытие, и будут ли сохранены его качества на протяжении всего периода эксплуатации.

Перед укладкой коврового покрытия пол следует предварительно выровнять. Для более длительного поддержания хорошего внешнего вида и повышения комфортности рекомендуется использовать так называемую «подложку». Такая дополнительная прокладка увеличивает эластичность ковровых покрытий, а также тепло- и звукоизоляцию. В качестве подложки могут быть использованы войлок, пенополиуретан, пенополиэтилен, другие материалы. Очень важно, чтобы эта подложка была достаточно плотной. Толщина подложки, как правило, составляет 5–10 мм.

Следует учесть!

Выбор способа укладки зависит от основы коврового покрытия, функционального предназначения помещения, где укладывается ковровое покрытие, частоты его использования и состояния пола.

Существует несколько способов укладки коврового покрытия:

- ❖ свободная укладка;
- ❖ укладка с использованием двусторонней клейкой ленты, подкладываемой под края и швы;
- ❖ метод ровных краев – закрепление двусторонней клейкой лентой покрытия вплотную к плинтусам;
- ❖ наклеивание;
- ❖ стретчинг.

Выбор технологии укладки зависит от типа и состояния основания, от типа текстильного покрытия и, конечно, от типа применяемого клея.

ВЫБИРАЕМ ПРОЕКТЫ



Д-270



Общая площадь – 270 м ²	7. Санузел – 2,64 м ²
Жилая площадь – 131,15 м ²	8. Спальня – 12,03 м ²
1. Терраса – 16,26 м ²	9. Гостиная – 27,48 м ²
2. Кухня-столовая – 18,78 м ²	10. Балкон – 7,56 м ²
3. Котельная – 4,41 м ²	11. Холл – 33,64 м ²
4. Спальня – 18,74 м ²	12. Спальня – 19,64 м ²
5. Холл – 9,9 м ²	13. Спальня – 19,64 м ²
6. Санузел – 2,64 м ²	14. Санузел – 6,52 м ²
	15. Второй свет – 28,64 м ²

Укладка без наклеивания

Применяется в том случае, когда нужно сохранить внешний вид покрываемого пола, например, наборного паркета, мрамора, гранита и пр., для этого подойдут покрытия с высокой прочностью. При выборе лучше прислушаться к рекомендации специалистов. При свободной укладке между покрытием и покрываемой поверхностью всегда будет сохраняться воздушная прослойка, что, конечно, не способствует устойчивости к горению, даже если материалы наделены огнеупорными свойствами. Часто не удается просто уложить ковер поверх существующего ворсового или петельного покрытия. В этом случае применяют специальную плитку.

Ковровое изделие раскатывается и расправляется с увеличенными допусками. Точная раскройка будет проводиться позднее. Если для покрытия всей пло-

щадя необходимо несколько полос, то места стыка по краю фиксируют двухсторонней клейкой лентой. Точно также поступают с краями у дверей и стен. Помним, что максимальная площадь при этом способе укладки не более 20 м², а в помещении нет мебели на колесиках.

Внимание!

При наклеивании коврового покрытия в большинстве случаев достаточно проклеить стыки и края, особенно если они заводятся под плинтусы. Но на лестницах, и в помещениях с повышенной проходимостью желательно проклеивать всю поверхность.

Для наклеивания коврового покрытия допускается использовать обычный клей ПВА. Наклеивая покрытие с основой из натурального джута, следует быть очень осторожным с дозировкой клея (клей может протупить через покрытие).

Стретчинг

Стретчинг – это прогрессивный и отвечающий самым высоким требованиям вид укладки ковровых покрытий. При укладке методом стретчинга используется свойство эластичности, присущее всем ковровым покрытиям. Ковровые покрытия при стретчинге укладываются



Рис. 15. Плоские металлические планки с шипами для соединения ковровых покрытий пола: а – стык; б – нанесение мастики; в, г – укладка

ся на укрепленные вдоль стен рейки с двумя рядами вбитых под углом гвоздей и натягиваются с помощью специальных инструментов. Под покрытие в обязательном порядке укладывается подложка, создающая эффект «мягкости» покрытия под ногами, усиливающая эффекты звукопоглощения и теплоизоляции. Продолжительность службы коврового покрытия, уложенного методом стретчинга, существенно дольше, а при укладке или замене покрытия нет необходимости в подготовке основы пола.

Следует учесть!

При любом методе укладки необходимо учитывать направление ворса коврового покрытия, его тип, структуру поверхности, а также источники и направление света в помещении.

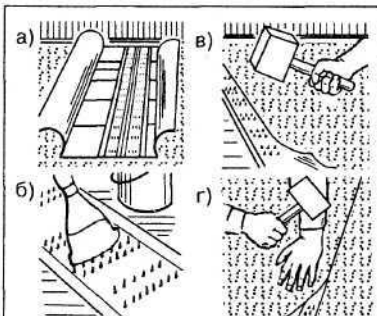
Последнее может иметь решающее значение при укладке коврового покрытия с эффектами теней: многоуровневые, с комбинированными секциями и аналогичные типы конструкции поверхности. В любом случае желательно, чтобы ворс коврового покрытия во всех секциях лежал в одном направлении. Если ковровое покрытие имеет геометрический рисунок, необходимо учитывать симметрию и точное повторение рисунка.



Рис. 16. Порожки с двумя пазами (а), гладкие (б) и односторонние (в)

Как настилать полы

В местах стыков ковролина у дверных коробок прокладываются специальные порожки с двумя пазами, гладкие или односторонние (рис. 16).

Полное поверхностное приклеивание

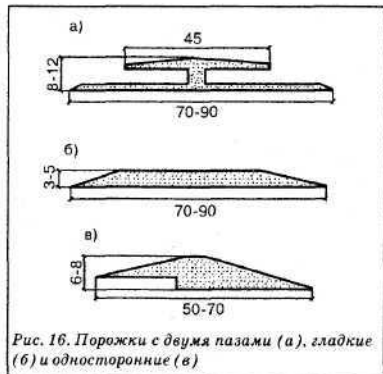

Совет!

Этот способ является наилучшим для укладки текстильных напольных покрытий, а для некоторых видов этой группы покрытий и определенных помещений (лестницы, пандусы, служебные, общественные, а также помещения с напольным отоплением) единственно возможным.

Многое в этом способе зависит от качества выбранного клея и правильности его применения. Суть этих правил сводится к следующему. Нужно соблюдать временные интервалы, в течение которых: 1) полностью испаряться из клея растворитель и влага; 2) ковровое изделие будет уложено на поверхность, покрытую клеем; 3) произойдет полное приклеивание покрытия (после чего можно будет устанавливать мебель).

Модульная ковровая плитка

Модульная ковровая плитка имеет ряд преимуществ по сравнению с рулонными ковровыми покрытиями:

- ❖ значительно удобнее при транспортировке и укладке;

- ❖ обеспечивает легкий доступ к проводам и коммуникациям, уложенным под покрытием;

- ❖ любую из плиток можно взять и почистить, а при повреждении или утрате внешнего вида легко заменить;

- ❖ плитка, уложенная в местах интенсивного движения, может заменяться плиткой, лежавшей в местах с наименьшим движением, что позволяет значительно продлить срок эксплуатации коврового покрытия;

- ❖ при использовании модульной ковровой плитки потребитель может рассчи-

ВЫБИРАЕМ ПРОЕКТЫ

Д-270-2

Общая площадь – 270 м ²	6. Гостиная – 10,97 м ²
Жилая площадь – 105 м ²	7. Балкон – 16,56 м ²
1. Веранда – 16,56 м ²	8. Второй свет – 26,54 м ²
2. Каминный зал – 30,67 м ²	9. Спальня – 14,23 м ²
3. Обеденная зона – 12,8 м ²	10. Санузел – 6,92 м ²
4. Ванная – 6,92 м ²	11. Холл – 12,8 м ²
5. Бойлерная – 5,85 м ²	12. Спальня – 12,84 м ²
	13. Спальня – 10,97 м ²

тать и приобрести запас плиток, необходимый для замены в местах с интенсивным движением. Как правило, это 20 – 30% от общей площади, а общий срок эксплуатации покрытия с учетом предыдущей рекомендации увеличится более, чем в два раза.



Советуем запомнить!

При выборе ковровых покрытий для конкретного случая прежде всего следует учитывать материал основы, материал ворса, тип пряжи, конструкцию поверхности и плотность коврового покрытия, а так же определяемые этими факторами такие эксплуатационные характеристики, как износоустойчивость, антистатичность, пожаробезопасность, стойкость к загрязнениям и легкость чистки.

Модульная ковровая плитка укладывается без клея и с минимальным количеством отходов. Благодаря современным

технологиям производства и разнообразию конструкций поверхности, швы практически не видны, что создает эффект сплошного коврового покрытия. Использование модульной ковровой плитки расширяет свободу творчества для дизайнеров благодаря возможности создавать различные рисунки и композиции.

Дошчатые полы

Деревянные полы отличают высокие технические и эксплуатационные достоинства и они имеют несмотря на дефицит древесины широкое применение. Деревянные полы настилают после завершения всех «мокрых» процессов внутри здания. Применяют три основных типа полов: дощатые, паркетные и из древесных плит.

Внимание!

Наиболее гигиеничны как по отсутствию вредных выделений, так и по тепловому комфорту, деревянные полы при правильной эксплуатации долговечны. Благодаря экологической чистоте и великолепным эстетическим свойствам сегодня они становятся все более модными.

Первое, что следует учесть, приступая к настилке полов: влажность воздуха в помещении при производстве работ не должна превышать 60%, а его температура не должна быть ниже +8°C. Тот же режим желателен и при эксплуатации полов. При повышенной влажности доски набухают и вспучиваются, при пониженной (30–40%) – полы усыхают, коробятся и в них появляются трещины. В материале для полов не должно быть жучков-древоточцев или следов плесени домового грибка. Под плоскостью деревянного пола следует предусмотреть вентилируемое пространство, а в самом полу желательно разместить специальные вентиляционные решетки (подзабытые в советс-

кий период), что не дает развиваться плесневым грибкам из вездесущих спор.

Под лаги, опирающиеся на кирпичные столбики, для обеспечения гидроизоляции нужно подкладывать обрезки рубероида, который также защищает древесину от плесени.

Основание для дощатых полов

Дощатые полы настилают прямо по балкам, если их шаг сравнительно небольшой. При редко расположенных балках на них дополнительно укладывают лаги с нужным шагом, а по ним уже устраивают дощатый пол. Лаги располагают на расстоянии между осями 800–850 мм для досок толщиной 35–40 мм. При более толстых досках шаг лаг можно увеличить до 1 м, при более тонких – уменьшить до 500–600 мм. Влажность досок не должна быть выше 12%.

При устройстве полов по железобетонным перекрытиям лаги укладывают с шагом 400–500 мм через антисептированные ленты – прокладки из мягкой ДВП для изоляции от ударного шума. Если опорами лаг являются кирпичные столбики, их верхняя часть должна быть выровнена по уровню или нивелиру. Поверх их под лаги кладут два слоя рубероида и один слой антисептированной ДВП.

На сплошное основание укладывают лаги толщиной 25 мм и шириной 80–100 мм по антисептированным лентам ДВП. На бетонных междуэтажных перекрытиях лаги укладывают по звукоизоляционной подсыпке из шлака или песка (и тоже через ленты ДВП) толщиной до 60 мм. Выравнивают лаги в единую горизонтальную плоскость с помощью песка, который подсыпают в места «провиса», определяемые уровнем.

В коридорах лаги укладывают поперек, а доски – вдоль направления движения. Ровность поверхности лаг проверяют фугованной рейкой с уровнем. Доски пола можно забивать гвоздями

Как настилать полы

через лицевую сторону или вкось – в угол гребня, если доски шпунтованные.



Совет!

В рубленых домах балки часто врубают в стены, что придает полу достаточную жесткость. Если рубленая стена выполняет роль перегородки, для обеспечения звукоизоляции лаги лучше укладывать по столбикам так, чтобы их концы не касались стены.

Полы из фрезерованных досок

Полы из фрезерованных досок благодаря пазогребневым кромкам отличаются повышенной плотностью, ровностью и меньшей склонностью к деформации при колебаниях показателей температурно-влажностного режима. Ширина таких досок 68–138, а толщина 28 и 36 мм.



Рис. 17. Настилка дощатых полов:

1 – крепление досок; 2 – шпунтованные доски; 3 – стыкование досок; 4 – сплачивание досок с помощью скобы Смолякова; 5 – скоба Смолякова

ВЫБИРАЕМ ПРОЕКТЫ

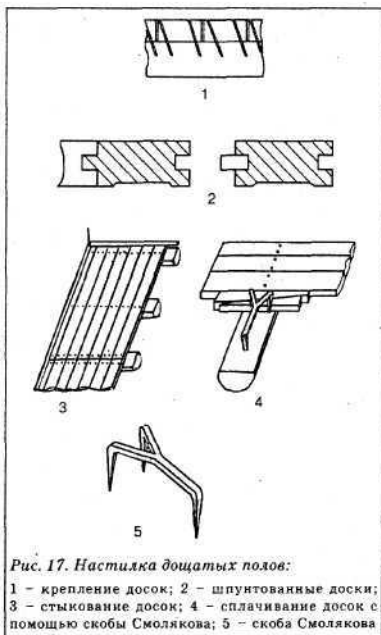

Д-273



Внизу каждой доски выбрано продольное углубление (продух) высотой 2 мм, благодаря которому достигается более плотный их контакт с лагами и, одновременно, обеспечивается постоянная циркуляция воздуха по всему межлаговому пространству в целях предотвращения развития плесени и подсушки полового покрытия.

При настилке пола первую доску укладывают к стене пазом с отступом 10–15 мм, который фиксируют с помощью калиброванных прокладок. Первую доску крепят к лаге гвоздями, длина которых в 2–2,5 раза больше толщины досок. Гвозди забивают по одному (два) в каждую лагу, загоня шляпку на 2–3 мм вглубь для того, чтобы при выравнивании досок не повредить инструмент. Лунки вокруг шляпок перед окраской полов зашпаклевывают. При установке следующей доски ее паз насаживают на гребень предыдущей



Рис. 18. Укладка замыкающей доски чистого пола:

а - с фанерой и деревянными прокладками; б - с фанерной прокладкой и клином; 1 - фанера; 2 - прокладка; 3 - половая доска; 4 - стена; 5 - клин

молотком. Чтобы доска по своей длине не давала отбой, на соседней лаге укладывают шпунтованный брусок, который расклинивают с упором в стальную скобу (рис. 17). Таким образом, настилают две доски, кроме 2-4 последних, которые укладывают сначала свободно с зазором у стены 10-15 мм, а затем осаживают на шпиль. При этом ударять молотком по доске следует через деревянную прокладку, чтобы не повредить ее. Зазор между правильно настланными досками должен составлять не более 1 мм.

При настилке таких досок «паркетным способом» первая доска укладывается так же, как в предыдущем способе, но

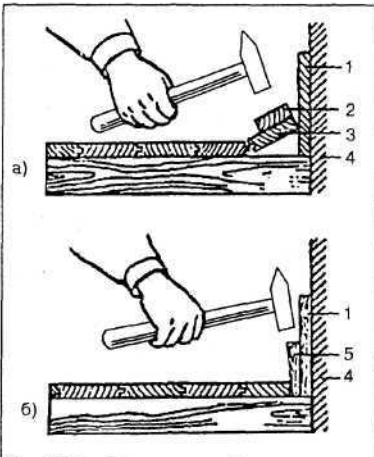
гвоздь забивают ближе к стене - так, чтобы его шляпка оказалась под плинтусом. После этого во внутренний угол гребня в каждую лагу под углом 45° забивают гвоздь, причем шляпку «топят» в толще древесины. К первой доске прикладывают вторую, надевая паз на гребень и прижимая ее скобами и клиньями. Гвозди следует забивать сначала в крайние лаги, затем - в оставшиеся. Зазоры между досками более 1 мм не допускаются. Последнюю доску следует прижимать клином и вбивать прямой гвоздь в зону плинтуса (рис. 18).

Полы из шпунтованных досок

Полы из шпунтованных досок не имеют нижней выемки, и их укладывать сложнее, т. к. доски при малейшей неров-



Рис. 19. Плинтусы:

1 - профили плинтусов; 2 - плинтус с нащельниками

Как настилать полы

ности не ложатся плотно на лагу или балку и неровности приходится удалять острожкой. У шпунтованных досок острогана лицевая сторона, а с кромок выбраны фальцы, шпунт с прямым (а не скошенным) шипом, сегментным или трапециевидным. Доски могут иметь пазы с обеих сторон, которые при сборке соединяются рейкой. Плотность таких полов и качество отделки получаются более высокими, чем у фрезерованных.

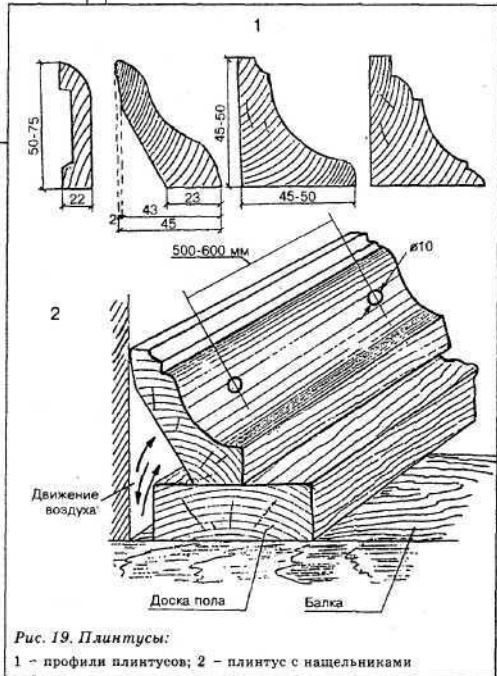

Советуем запомнить!

Щели между полом и стеной закрывают плинтусом, который представляет собой профилированную рейку простой или сложной формы. Плинтусы могут быть гладкими или с калевками. Чтобы плинтусы плотнее примыкали к полу и стенам, в них делают паз или скос. Стыковать плинтусы по длине следует под прямым углом, а в углах «на ус», срезая их под углом 45°.

Крепят плинтусы к стенам или перегородкам гвоздями длиной 75 мм, вбивая их на расстоянии 600 – 700 мм друг от друга и обязательно в местах стыкования. Плинтусы должны быть плотно прижаты к стенам, перегородкам и к полу.

В полах устраивают вентиляционные решетки (не менее двух штук в каждой комнате), которые необходимы для проветривания междуэтажных перекрытий. В больших комнатах ставят четыре решетки. Располагают их по углам на расстоянии 150–200 мм от плинтусов. Крепят решетки на рамках (набивают рейки) высотой 1 см, шириной 3 см, стыкуя углы рамок на «ус».

В полу под решетками долбят или сверлят три – четыре отверстия. Рамки крепят к полу гвоздями, а решетки – шурупами к рамке.

Вместо решеток можно сделать плинтусы с нащельниками. В этом случае доски пола не должны доходить до стены на 3 см. Плинтусы могут быть любой формы, но на их тыльной стороне необходи-

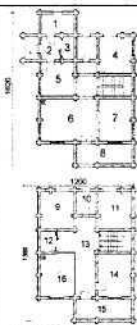

Общая площадь – 276 м²
Жилая площадь – 132 м²

1. Котельная – 7,5 м²
2. Тамбур – 5,24 м²
3. Шкаф – 3,08 м²
4. Спальня – 13,86 м²
5. Холл – 28,8 м²
6. Гостиная – 26,82 м²
7. Кухня-столовая – 16,14 м²
8. Терраса – 12,48 м²
9. Спальня – 13,86 м²
10. Санузел – 5,04 м²
11. Спальня – 13,86 м²
12. Гардеробная – 3,36 м²
13. Галерея – 30,74 м²
14. Спальня – 16,14 м²
15. Балкон – 12,48 м²
16. Второй свет – 16,75 м²

мо сделать паз или скос. В плинтусе сверлят отверстия диаметром 1 см на расстоянии одно от другого 500 – 600 мм (рис. 19). Изготавливать плинтусы лучше всего из сосны или ели. После установки их окрашивают масляной краской желтого или коричневого цвета или под цвет пола.

Отделка пола

Отделка пола предусматривает строгание, устраняющее провесы между досками. Для этого покрытие очищают от мусора и слегка увлажняют водой.

Завершается отделка полов креплением плинтусов или гантелей. Их установку начинают с угла, сопряжение элементов выполняют на «ус», используя распиловочный ящик (стусло). Затем плинтус прибивают к полу или деревянным пробкам в стене. Шляпки гвоздей утапливают добойником.

**Полы из сверхтвердых
древесно-стружечных
и древесно-волокнистых плит**

Полы из древесных плит. Для устройства таких полов применяют древесно-стружечные и древесно-волокнистые плиты (рис. 20). Намечают расстояние между лагами, на которые будут настилать плиты в зависимости от полученной ширины плит, но не более 400 мм. Стыки плит должны быть на осевых линиях лаг. Не допускают свешивание плит с лаг более, чем на 100 мм. Лаги делают из досок влажностью не более 18% или из полос древесно-стружечных плит шириной



Рис. 20. Полы из сверхтвердых древесно-волокнистых плит:
1 - покрытие; 2 - клеевой слой; 3 - основание пола из досок или древесностружечных плит; 4 - лаги 40×80 мм; 5 - звукоизоляционные ленточные прокладки из древесно-волокнистых плит; 6 - несущая плита перекрытия; 7 - слой толя; 8 - звукоизоляционный сплошной слой; 9 - стяжка из легкого бетона; 10 - слой толя или пергамина



Рис. 21. Устройство пола из древесно-волокнистых плит

80–100 мм. Лаги укладывают на звукоизоляционную подсыпку из песка влажностью не более 10%, толщину которой указывают в проекте. При толщине слоя песка менее 35 мм лаги опирают на звукоизоляционные прокладки в виде полос шириной 100–120 мм, нарезанные из мягких древесно-волокнистых плит плотностью 150–350 кг/м³. При неровном основании лаги опирают на кирпичные или бетонные столбики, по которым укладывают гидроизоляционную (из толя, рубероида) и звукоизоляционную прокладки.

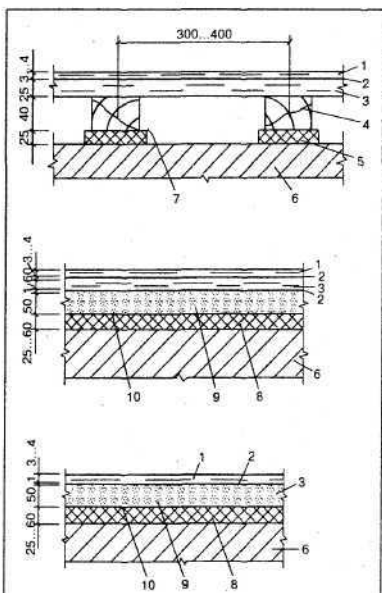
Требование!

Верх всех лаг должен быть в одной горизонтальной плоскости, что проверяют с помощью уровня и двухметровой отфугованной рейки. Для исправления отклонений подбивают под лаги песок или изменяют толщину звукоизоляционных прокладок.

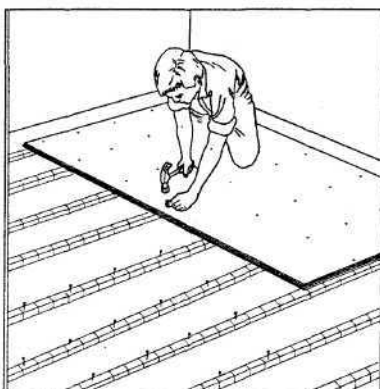
Выверенные лаги временно закрепляют брусками на гвоздях. Укладывают плиты по лагам от одной из продольных стен, как правило, наиболее удаленной от двери. У стены оставляют зазор 10–15 мм, перекрываемый затем плинтусами. После выверки маячной плиты ее прикрепля-

Как настилать полы

ют к каждой лаге гвоздями 50–60 мм, диаметром 2,5–3 мм или шурупами длиной 35–40 мм и диаметром 4 мм. Гвозди забивают по кромке плиты через 200 мм, шурупы – через 300–350 мм. Следующие плиты укладывают аналогично маячной с минимальным зазором до 1 мм.

Затем устанавливают плинтуса, прошпаклевывают стыки и головки гвоздей, зачищают поверхность шкуркой и окрашивают двумя слоями лака ПФ-231. Верхний слой наносят после высыхания нижнего окрасочного слоя. Устройство пола из ДВП аналогично (рис. 21).

Двери

Классификация дверей

Существует несколько классификаций, двери делятся:

❖ по расположению – на наружные и внутренние;

❖ по материалам – на деревянные, металлические, пластиковые, композитные;

❖ по конструкции полотна – на филенчатые, гладкие, сборные, с двойной обшивкой;

❖ по специальному назначению – на герметичные, несгораемые, защитные, противопожарные двери и т. п.;

❖ по характеру перемещения – на распашные, откатные, складчатые, подъемные.

Наружные двери

В наше беспокойное время, когда таким актуальным становится выражение, пришедшее к нам с берегов Туманного Альбиона, – «Мой дом – моя крепость», – наружные двери переживают некое возрождение, уподобляясь своей внутренней сущностью дверям сейфовым.

Большинство жителей городов – мегаполисов и владельцев загородных домов, спасаясь от все возрастающей

ВЫБИРАЕМ ПРОЕКТЫ



D-277

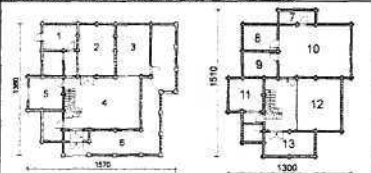

Общая площадь – 277 м²
Жилая площадь – 147 м²
1. Котельная – 8,99 м²
2. Кабинет – 19,96 м²
3. Кухня-столовая – 18,73 м²
4. Зал – 45,97 м²
5. Спальня – 11,62 м²
6. Терраса – 46,25 м²
7. Балкон – 4,91 м²
8. Гардеробная – 6,31 м²
9. Санузел – 6,28 м²
10. Спальня – 25,97 м²
11. Спальня – 13,18 м²
12. Второй свет – 15,84 м²
13. Балкон – 12,63 м²

преступности, пытаются защитить свой дом, квартиру надежной входной дверью.

Многочисленные фирмы занимаются производством, продажей и установкой наружных дверей, как правило, металлических. К сожалению, среди этих фирм существует достаточное количество некомпетентных и недобросовестных. И если при покупке внутренних дверей вы рискуете только определенной суммой денег, потраченной на некачественный товар, то, совершив ошибку в выборе своей «защитницы», вы можете потерять не только покой, здоровье и имущество, но и жизнь.

Виды наружных дверей

Наружные двери по своему назначению делятся на:

- ❖ входные домовые двери;
- ❖ квартирные двери.

Требование!

Необходимо отметить, что все наружные двери жилых домов и квартир по пожарным нормам делаются распашными.

Дверная конструкция распашной двери состоит из коробки, которая закрепляется в проем стены и глухого или остекленного полотна, навешиваемого на коробку. Коробка с навешенным полотном образует дверной блок.

Входные домовые двери

Двери, ведущие из помещения на улицу, защищают внутренние помещения от различных атмосферных воздействий; сами они должны быть защищены от взлома и иметь привлекательный внешний вид.



Совет!

Наиболее рационально располагать наружные двери со стороны, противоположной направлению господствующих ветров; таким образом, попадание струй косого дождя на дверь будет сведено к минимуму. При другом расположении придется часто восстанавливать окраску и ремонтировать наружную дверь. Кроме того, в этом случае в нижней части дверного блока необходимо предусмотреть специальные меры против затекания дождевой воды при сильном ветре или защищать входные двери при помощи устройства навесов, козырьков или тамбуров.

Тамбуры — это помещения, служащие буферной зоной между наружным и внутренним воздухом. Благодаря тамбуру зимой холодный воздух не может непосредственно проникнуть внутрь квартиры, а теплый воздух — выйти наружу. Тамбуры, следовательно, выполняют теплозащитную функцию. Они также часто являются местом, в котором остаются и не проникают дальше в дом или квартиру грязь и влага.

Часто бывает необходимо обеспечить высокие теплозащитные свойства внут-

ренних помещений, в таком случае входные двери теплоизолируют, а для повышения звукоизоляционных свойств применяют засыпку дверного полотна тяжелыми сыпучими материалами, такими, как песок или свинцовая дробь.

Дверные блоки изготавливают из древесины, стали, алюминия или комбинации этих материалов.

Конструкции наружных деревянных дверей

♦ Двери с двойной обшивкой состоят из двух слоев, сплитых гвоздями или склеенных досок. Двойная обшивка может быть и у филенчатой двери. Четверти образуются благодаря углублению в двойной обшивке.

♦ Филенчатые двери (двери обвязочной конструкции) состоят из обвязки и филенки. Филенки из стекла или дерева могут устанавливаться в пазы обвязки, быть наставными или закрываться штапиком.

Квартирные двери

Квартирные двери, это — двери, отделяющие помещения квартир от лестничной клетки или вестибюля, они должны быть защищены от взлома, быть звуко- непроницаемыми и сохранять тепло внутри квартиры.

Двери от взлома

Израильский завод «Superlock» выпускает двери из сверхпрочной легированной стали из Германии.

Конструкция дверной коробки рамная, после установки она заливается бетоном, образуя тем самым равнопрочный со стеной монолит.

Дверное полотно изготавливается из двух гальванизированных листов стали толщиной 1,5 мм и «U»-образных ребер жесткости, сваренных между собой в 200 точках. Для обеспечения звуко- и теплоизоляции полотно двери заполняется полиуретаном. Конструкция дверного по-

Как настилать полы

лотна имеет возможность увеличения высоты до 12 см за счет инсертса – дополнительной стальной пластины на нижнем крае полотна.

В дверь встраивается телескопический глазок. Дверь по желанию комплектуется домофонной системой с камерой невидимкой и кодовым электронным замком. Дверь снабжается резиновым уплотнителем, что исключает появление сквозняка в квартире.



Рис. 22. Конструкция двери производства завода «Superlock»:

1 – патентованный замок SL; 2 – специальная конструкция рамы, использующая заливку бетоном; 3 – полотно двери изготовлено из двух гальванизированных листов стали толщиной 1,5 мм, и «U»-образных ребер жесткости, сваренных между собой в 200 точках; 4 – наполнитель обеспечивает акустическую и термическую изоляцию; 5 – телескопический глазок; 6 – декоративное покрытие; 7 – торцевая задвижка – дополнительный замок; 8 – резиновый уплотнитель; 9 – «антисъемные» штыри; 10 – выдвижные ригели замка

ВЫБИРАЕМ ПРОЕКТЫ

Д-279

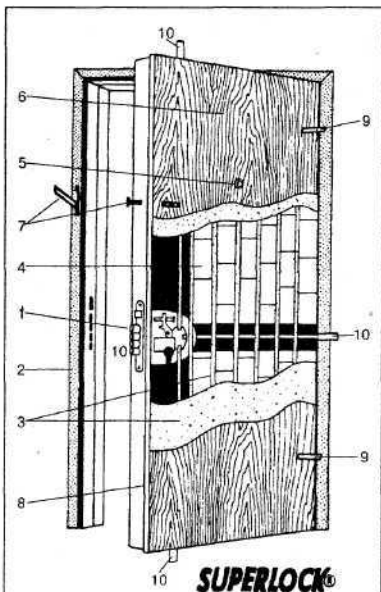
Общая площадь – 279 м ²	8. Бойлерная – 5,04 м ²
Жилая площадь – 169 м ²	9. Веранда – 8,5 м ²
1. Кухня – 7,56 м ²	10. Лоджия – 20,76 м ²
2. Веранда – 12,48 м ²	11. Спальня – 22,51 м ²
3. Гостиная – 44,07 м ²	12. Спальня – 20,99 м ²
4. Кабинет – 15,94 м ²	13. Спальня – 15,94 м ²
5. Прихожая – 12,54 м ²	14. Холл – 10,52 м ²
6. Санузел – 4,32 м ²	15. Санузел – 4,32 м ²
7. Тамбур – 5,04 м ²	16. Спальня – 16,2 м ²

Патентованный 4-х сторонний сейфовый замок SL обеспечивает одновременное выдвижение семи штырей, каждый из которых выдерживает нагрузку 700 кг. Помимо этого, со стороны навески дверное полотно имеет два антисъемных штыря. Цилиндр замка, изготовленный из специального сплава, исключает возможность высверливания, обеспечивает более 3 млн. комбинаций ключа.

Внимание!

В комплект входит 5 или 10 ключей, причем по ВАШЕЙ индивидуальной карточке завод «SUPERLOCK» изготовит дополнительные экземпляры. Если ключи потеряны или украдены, мастера заменят замок без ущерба для двери.

Двери изготавливают правого и левого открывания. Толщина дверей «SUPERLOCK» 5 см, ширина полотна 28–110 см., высота 190–235 см., вес около 60 кг.

Пуленепробиваемые двери

Если вам необходима защита не только от взлома, то этот же завод выпускает специальные пуленепробиваемые кевларовые двери SL-2007/A (противостоящие АКМ) и SL-2007/B (противостоящие УЗИ и пистолетам калибра 9 мм). Кевларовые двери имеют внутри уникальный углеводородистый материал, использующийся для изготовления бронезилетов.

Также «SUPERLOCK» выпускает противопожарные двери F-30 (огнестойкость 30 минут).

Безопасность вашего жилища

Чем же руководствоваться при выборе наружной двери, как принять единственно верное для вас решение?

Перед тем как принять решение в пользу той или иной двери, подумайте еще раз о том, что:

1. Охраняющая вас дверь в критической ситуации должна способствовать своевременной эвакуации вас и ваших близких.

Возможные критические ситуации:

- ❖ многие металлические двери при пожаре заклинивает и пожарная команда, не в силах взломать такую дверь, часто не успевает спасти жизнь жильцам, вовремя потушить пламя. Результат – в лучшем случае выгоревшая квартира, в худшем – похороны;

- ❖ угроза обрушения дома, необходимо срочно покинуть здание. В некачественной двери в самый неподходящий момент может отказать замок;

2. Глазок в двери – шанс для взломщика. Подберите надежный, с хорошей оптикой, либо установите скрытую видеокамеру. Подумайте также и о перегородном устройстве;

3. Убедитесь в том, что фирма, с которой вы решили заключить договор, надежна. Проверьте наличие необходимых

разрешительных документов, попросите сертификат на дверь;

4. У вашей двери должен быть гарантийный срок эксплуатации с гарантийным и послегарантийным обслуживанием;

5. Обратитесь за консультацией к специалистам «САИБР».



Совет!

В случае утери, кражи или подозрении на копирование ключей желательно иметь сменный сердечник для дверного замка, запечатанный с комплектом ключей. Идеальный вариант – когда смену замка можно произвести само-стоятельно, не вызывая мастера. В этом случае никто из посторонних не узнает о переменах, так как внешность двери никак не пострадает.

Внутренние межкомнатные двери и перегородки

Внутренние двери по характеру перемещения делятся на:

- ❖ распашные двери;
- ❖ трансформирующиеся двери и перегородки.

Распашные двери

К распашным относятся самые разные по дизайну и материалу исполнения двери, которые мы с вами «распахиваем». Дверной блок таких дверей состоит из дверной коробки, закрепленной в проеме стены и одного или нескольких дверных полотен, навешиваемых на коробку.

Внутреннее заполнение щитовых дверей

Дверное полотно может быть:

- ❖ заполнено деревянными брусками (рейками). Различают двери со сплошным и мелкопустотным заполнением;
- ❖ с мелкопустотным заполнением из шпона;
- ❖ с мелкопустотным заполнением из фанеры или твердой древесно-волоконистой плиты или МДФ;

Как настилать полы

- ❖ с мелкопустотным заполнением из изоляционной древесно-волокнуистой плиты;
- ❖ с мелкопустотным заполнением спиральной стружкой;
- ❖ с мелкопустотным заполнением бумажными сотами;
- ❖ с заполнением полиуретаном.

Мезонитовые двери

Это двери, изготовленные из пресованной древесины мелкодисперсных фракций (МДФ). Такие двери долговечны и достаточно прочны. Отделка лицевой поверхности выполняется либо из ламината, либо шпона ценных пород древесины.

Пластиковые двери

Такие двери, как правило, прекрасно вписываются в современный интерьер, не отягощенный элементами классики. Их особенность в легкости, уникальности дизайна и в возможности неограниченной цветовой гаммы.

Межкомнатные итальянские пластиковые двери фирмы TRE-Piu довольно заметны на общем фоне. Современный дизайн, выраженный в выгнутом полотне и оригинальной дверной ручке – аналоге ручки дверцы автомобиля Порше, – подкупает с первого взгляда.



Советуем запомнить!

Притвор дверного полотна скруглен, а это означает, что дверь не имеет ребер, так что имеющим маленьких детей имеет смысл задуматься о возможности такого выбора. Еще два плюса этой модели – видимое отсутствие дверных петель и возможность открывания в обе стороны, то есть полотно этой двери – качающееся.

Пластиковые двери отделяются либо натяжкой нескольких слоев пластика, либо красятся. Элитные двери производятся только на заказ, более де-

ВЫБИРАЕМ ПРОЕКТЫ



Д-289



Общая площадь – 289 м²
Жилая площадь – 197 м²
1. Комната отдыха – 15,61 м²
2. Душевая – 4,61 м²
3. Санузел – 4,9 м²
4. Парная – 6,86 м²
5. Кладовая – 8,08 м²
6. Крыльцо – 4,9 м²
7. Холл – 14,58 м²
8. Гостиная – 24,36 м²
9. Веранда – 14,11 м²
10. Кухня-столовая – 45,7 м²
11. Спальня – 19,55 м²
12. Гостиная – 24,36 м²
13. Балкон – 14,16 м²
14. Спальня – 45,31 м²
15. Санузел – 5,27 м²
16. Санузел – 8,64 м²
17. Спальня – 23,1 м²

шевые двери можно купить со склада. При покупке двери следует помнить: размер дверного проема должен быть несколько больше дверной коробки. Желательно, чтобы между коробкой и стеной имелся зазор порядка 2 см, который может быть использован для укладки теплоизоляционного материала или зацементирован.

Установка двери в сборе заводского изготовления одним взглядом

Установка двери должна производиться после высыхания оштукатуренной стены или после того, как установлена сухая штукатурка, но до укладки покрытия на пол и установки плинтуса. Перед началом работы нужно решить, в какую сторону должна открываться дверь и в соответствии с этим установить дверную коробку.



Рис. 23. Дверь в сборе



Совет!

Следует напомнить, что лучше, если дверь будет открываться по направлению к выходу из квартиры или дома, причем таковым считается и выход на балкон или лоджию.

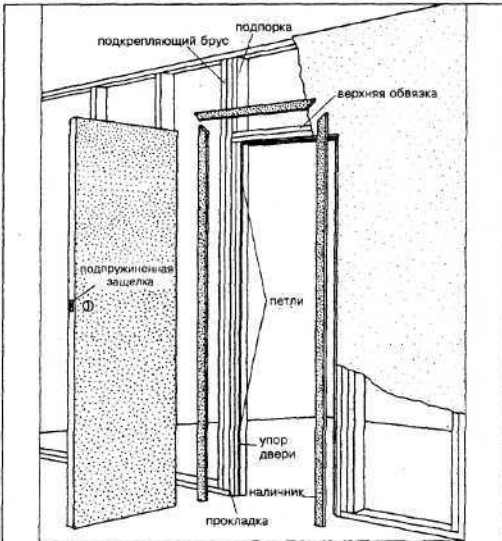

Рис. 24. Сборка и установка дверной коробки



Рис. 25. Крепление дверной коробки к стене

Установка двери в каркасе стены из брусев одним взглядом

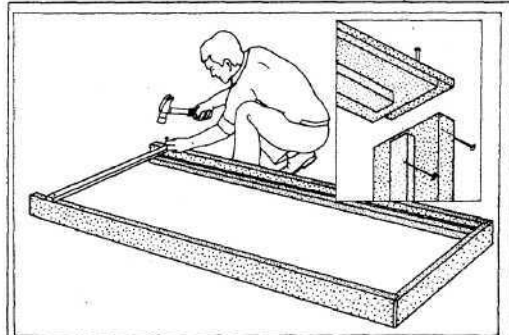
Если в каркасе перегородки необходимо предусмотреть проход, то потребует-ся удалить из каркаса, по крайней мере, один вертикальный брус. На его месте монтируется жесткая опорная конструкция, называемая дверной коробкой.

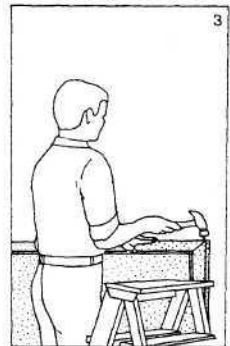
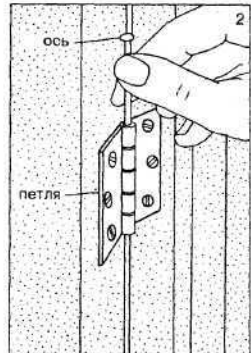

Рис. 26. Жесткая дверная коробка



ВЫБИРАЕМ ПРОЕКТЫ

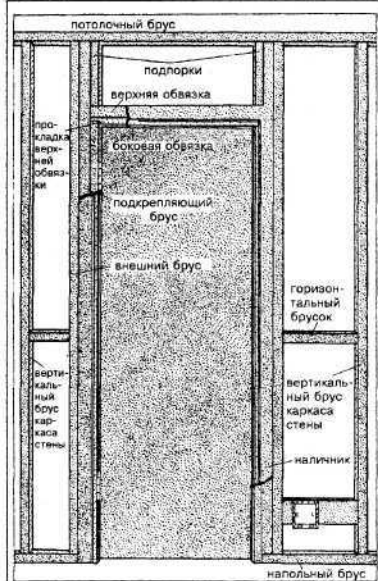
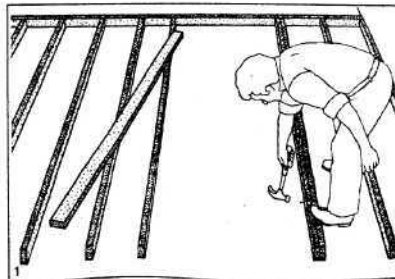

- | | |
|---|-------------------------------------|
| Общая площадь – 291,36 м ² | 9. Веранда – 6,78 м ² |
| Жилая площадь – 157,6 м ² | 10. Гостиная – 25,74 м ² |
| 1. Котельная – 11,22 м ² | 11. Спальня – 12,54 м ² |
| 2. Подсобное помещение – 11,22 м ² | 12. Спальня – 12,57 м ² |
| 3. Бильярдная – 25,56 м ² | 13. Санузел – 4,23 м ² |
| 4. Комната отдыха – 23,78 м ² | 14. Кладовая – 4,23 м ² |
| 5. Обеденная зона – 25,74 м ² | 15. Холл – 17,93 м ² |
| 6. Санузел – 4,23 м ² | 16. Балкон – 6,81 м ² |
| 7. Гардеробная – 4,23 м ² | 17. Спальня – 12,54 м ² |
| 8. Холл – 14,37 м ² | 18. Спальня – 12,57 м ² |



Рис. 27. Установка двери в каркасе стены из брусев:

1 – подкрепление вертикальных брусев; 2 – установка верхней обвязки; 3 – установка подпорок

Трансформирующиеся двери и перегородки

Если в квартире мало места, при ремонте и перепланировке следует обратить внимание на откатные, шарнирно-складчатые, либо, подъемно-шторные двери. Трансформирующиеся перегородки перемещаются по стационарным направляющим. При необходимости в любой момент они должны складываться, обеспечивая перемещение всех элементов по горизонтали или вертикали. По этому же принципу сконструированы раздвижные и складчатые двери встроенных шкафов.

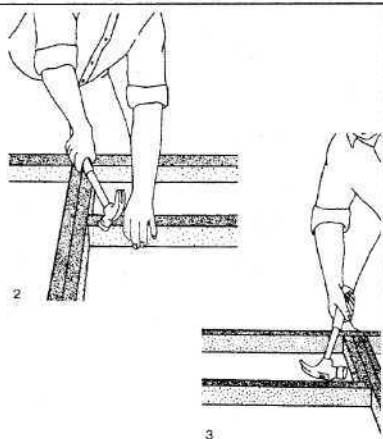
Откатные двери

По типу установки откатные двери делятся на:

- ❖ двери-перегородки;
- ❖ приставные двери;
- ❖ выдвижные двери.

Приставные двери

Приставные двери как правило однопольные. Главным их отличием от дверей-перегородок является направляющая, которая крепится не в дверном проеме, а на стене. В открытом состоянии такая дверь «приставляется» к стене рядом с проемом. Длина направляющей равна двойной ширине дверного проема.

Следует учесть!

Недостатками такой двери являются необходимость решения маскировки направляющей в интерьере и потеря стенового пространства в месте приставки дверного полотна. Преимущество же в том, что такие двери не требуют увеличения проема в стене.

Выдвижные двери

Они также перемещаются по направляющим, но конструкция дверного блока предусматривает специальный пенал для дверного полотна, маскирующийся под стену.



Рис. 28. Откатная дверь



Совет!

При выборе такой двери нужно обязательно учитывать габариты пенала и возможность перепланировки стен вашего жилища, так как при необходимости расширения дверного проема может потребоваться разрешение на перепланировку. Особенно это важно, если расширяемый дверной проем находится в несущей стене здания. Если же дом только проектируется, имеет смысл уже в проекте заложить возможность установки таких компактных дверей.

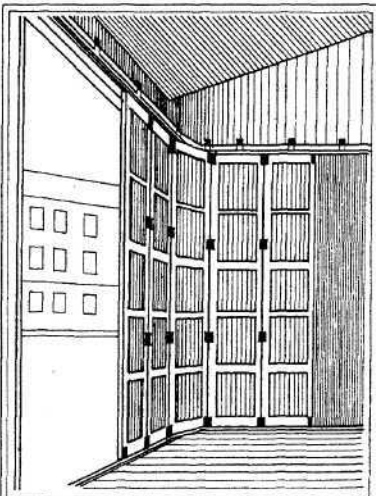
Причем различные фирмы поставляют на наш рынок такие двери, как в полном комплекте, так и без дверного полотна.



Внимание!

Последнее имеет ряд преимуществ: во-первых, это намного дешевле, а во-вторых, вы можете, используя дверные полотна одного оформления, выполнить решение всех дверных проемов в едином стиле, от чего выиграет не только ваш кошелек, но и весь интерьер в целом.



Рис. 29. Раздвижные перегородки

Только при этом нужно учесть некоторые вещи, — это вес дверного полотна и возможную несущую способность каретки, на которую дверное полотно будет навешиваться, а также что дверное полотно должно быть выполнено без приворов и иметь определенную толщину.

Шарнирно-складчатые двери

Если вам надоели распашные двери вашей квартиры, отнимающие столько места и мешающие лучшей расстановке мебели, но ломать стены для вас нежелательно, то ваш выбор — шарнирно-складчатые двери. Для этих дверей также необходимы направляющие, которые могут быть расположены как только сверху, так и сверху и снизу. Материал изготовления таких дверей самый разнообразный, от дерева до пластика. Выпускаются модели, как глухие, так и остекленные. Существует довольно много различных конструкций таких дверей.

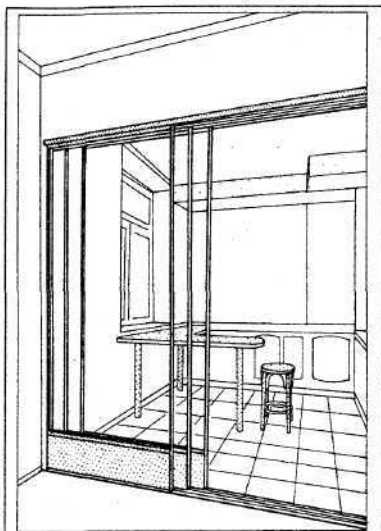
ВЫБИРАЕМ ПРОЕКТЫ

Д-296

Общая площадь — 296 м ²	6. Зимний сад — 21,38 м ²
Жилая площадь — 112 м ²	7. Спальня — 9,28 м ²
1. Санузел — 9,28 м ²	8. Санузел — 4,59 м ²
2. Кухня-столовая — 24,1 м ²	9. Спальня — 22,0 м ²
3. Терраса — 62,35 м ²	10. Балкон — 17,14 м ²
4. Зал — 33,1 м ²	11. Спальня — 21,78 м ²
5. Спальня — 9,24 м ²	12. Коридор — 6,16 м ²
	13. Спальня — 16,74 м ²



Совет!

При выборе дверей такого типа следует обратить внимание на частоту крепления к направляющим складчатого дверного полотна. Чем больше креплений, тем более устойчивой будет ваша дверь.

Подъемные шторы/жалюзийные двери

Конструкция таких дверей очень напоминает рольставни. Подъемные двери обычно применяют для редко посещаемых помещений, как правило, это различного назначения кладовые и подсобные помещения. Эти двери не очень удобны при отсутствии механизации, так как ручка открывания располагается у них внизу.



Внимание!

Помните, что все трансформирующиеся двери нельзя располагать на путях эвакуации людей, то есть входные и балконные двери могут быть только распашными!



Рис. 30. Шарнирно-складчатая дверь:

1 - длина пакета; 2 - ширина пакета; 3 - с выдвигающейся коробкой; 4 - резиновое уплотнение; 5 - древесно-стружечные плиты; 6 - стопорное приспособление; 7 - двойная стальная раздвижная решетка; 8 - отделочная фанера; 9 - сплошные прокладки с внутренним уплотнением из резины

**Установка секционных дверей
одним взглядом**

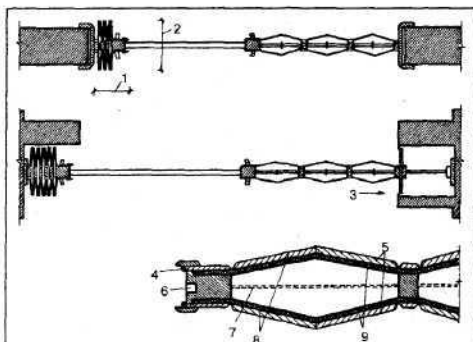
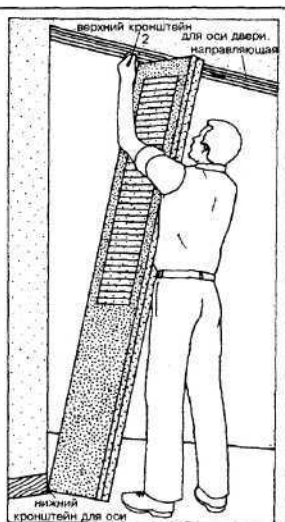

2



Рис. 31. Установка секционных дверей:

1 - монтаж нижнего кронштейна для оси двери; 2 - монтаж и установка двери



Как настилать полы

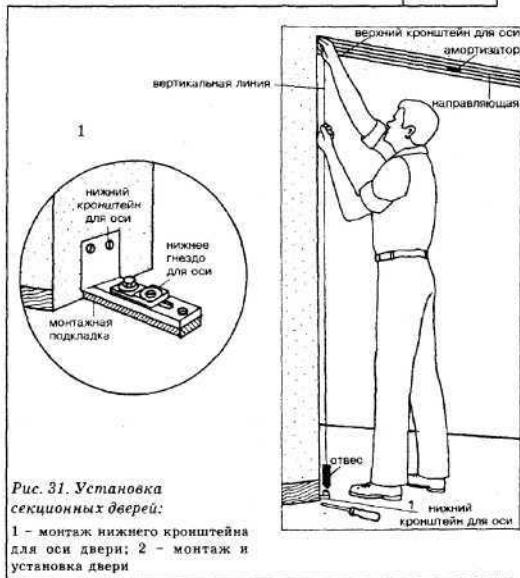
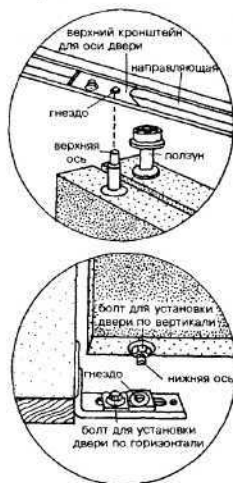

Рис. 32. Регулировка положения двери



Рис. 33. Монтаж кронштейнов для установки секций двери в одинаковом положении



Рис. 34. Крепление напольной направляющей

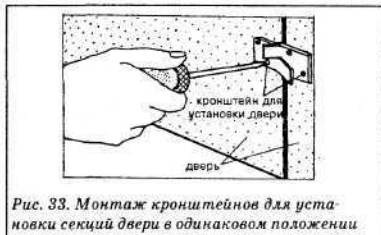

Рис. 35. Подвеска двери

ВЫБИРАЕМ ПРОЕКТЫ

Д-298

Общая площадь – 298 м²
Жилая площадь – 94 м²

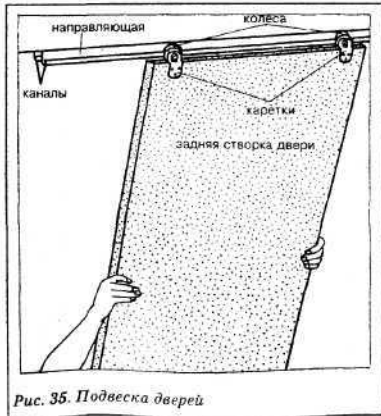
1. Котельная – 8,33 м²
2. Туалет – 2,55 м²
3. Тамбур – 4,79 м²
4. Крыльцо – 3,67 м²
5. Ванная – 7,17 м²
6. Гостиная – 14,21 м²
7. Холл – 31,42 м²
8. Веранда – 8,9 м²
9. Кухня – 23,16 м²
10. Гостиная – 33,44 м²
11. Спальня – 23,2 м²
12. Холл – 35,26 м²
13. Балкон – 18,18 м²
14. Второй свет – 11,52 м²
15. Спальня – 23,2 м²

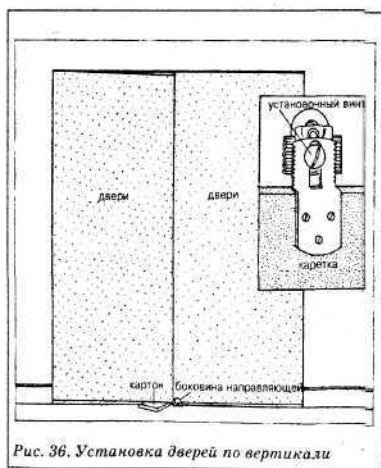

Рис. 36. Установка дверей по вертикали

Содержание

Устройство полов	3
Подготовка основания под полы.....	3
Полы из керамической плитки.....	7
Полы из ковровой мозаики (мелких плиток, наклеенных на листы бумаги).....	9
Полы из керамического гранита.....	9
Полы из полимерных рулонных материалов.....	10
Полы из полимерных плиточных материалов одним взглядом.....	12
Ковровые покрытия (ковролины) из полимерных материалов.....	13
Дошчатые полы.....	16
Полы из сверхтвердых древесно-стружечных и древесно-волокнистых плит.....	20
Двери	21
Классификация дверей.....	21
Наружные двери.....	21
Внутренние межкомнатные двери и перегородки.....	24